

informations

www.deltadore.com

02 72 96 03 59

**DELTA DORE**

Bonnemain - 35270 COMBOURG (France)



Appareil conforme aux exigences des directives  
R&TTE 1999/5/CE

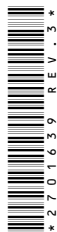

# Deltia

Notice d'installation et d'utilisation



Programmateur Fil Pilote hebdomadaire radio

**6050413**  
Deltia 8.13 - 1 zone

**6050414**  
Deltia 8.23 - 2 zones

**6050415**  
Deltia 8.33 - 3 zones

**6050463**  
Pack Deltia 8.36

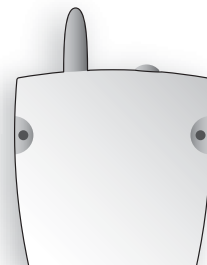

En raison de l'évolution des normes et du matériel, les caractéristiques indiquées par le texte et les images de ce document ne nous engagent qu'après confirmation par nos services.



## Avertissements

- Lire attentivement cette notice avant toute installation.
- L'appareil doit être installé selon les normes en vigueur.
- Avant toute intervention, veuillez couper le courant.
- Ne pas essayer de réparer cet appareil vous-même, un service après-vente est à votre disposition.
- Le câble d'alimentation du récepteur ne peut être remplacé que par le fabricant ou un agent agréé.
- Vérifiez que la visserie soit adaptée au support sur lequel l'appareil doit être fixé (plaque de plâtre, brique...).
- Par souci de clarté, les schémas réalisés sont à retenir dans leur principe. N'y figurent pas les protections et autres accessoires exigés par les normes. La norme UTE NF C15-100 et les règles de l'art doivent être respectées. Il est nécessaire que les appareils connectés ou environnants ne créent pas de perturbations trop fortes (directives CEE 89/336).

## Sommaire

|                                                   |           |
|---------------------------------------------------|-----------|
| <b>Installation</b>                               |           |
| <b>Description</b> .....                          | <b>5</b>  |
| <b>Présentation</b> .....                         | <b>6</b>  |
| <b>Emplacement / Fixation de l'émetteur</b> ..... | <b>8</b>  |
| <b>Raccordement du récepteur</b> .....            | <b>12</b> |
| <b>Configuration</b> .....                        | <b>13</b> |
| <b>Utilisation</b>                                |           |
| <b>Réglage de l'heure</b> .....                   | <b>19</b> |
| <b>Programmation</b> .....                        | <b>20</b> |
| <b>Mode automatique</b> .....                     | <b>22</b> |
| <b>Mode manuel</b> .....                          | <b>23</b> |
| <b>Mode sablier</b> .....                         | <b>24</b> |
| <b>Mode absence</b> .....                         | <b>26</b> |
| <b>Mode arrêt</b> .....                           | <b>27</b> |

## Sommaire

- Touche information ..... 28
- Effacer l'association avec un récepteur DELTIA 1.03 ..... 28
- Retour à la configuration usine ..... 29
- Remplacement des piles ..... 30
- Eteindre les voyants du récepteur ..... 32
- Tableau récapitulatif des configurations ..... 32
- Caractéristiques techniques ..... 33
- Aide ..... 34

 **Traitement des appareils électriques et électroniques en fin de vie (applicable dans les pays de l'Union Européenne et aux autres pays européens disposant de systèmes de collecte sélective).**

Ce symbole, apposé sur le produit ou sur son emballage, indique que ce produit ne doit pas être traité avec les déchets ménagers. Il doit être remis à un point de collecte approprié pour le recyclage des équipements électriques et électroniques :

- dans les points de distribution en cas d'achat d'un équipement équivalent,
- dans les points de collecte mis à votre disposition localement (déchetterie, collecte sélective, etc...).

En s'assurant que ce produit est bien mis au rebut de manière appropriée, vous aiderez à prévenir les conséquences négatives potentielles pour l'environnement et la santé humaine. Le recyclage des matériaux aidera à conserver les ressources naturelles. Pour toute information supplémentaire au sujet du recyclage de ce produit, vous pouvez contacter votre municipalité, votre déchetterie ou le magasin où vous avez acheté le produit.

## Description

### Emetteur

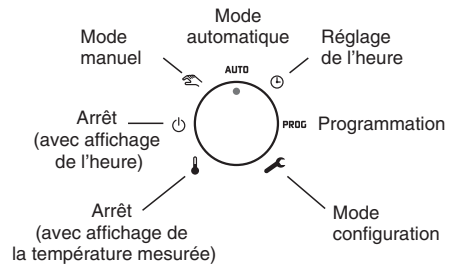
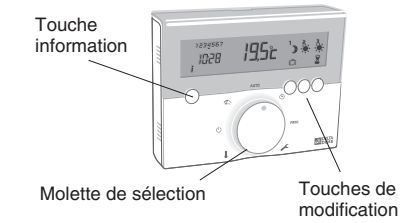

### Récepteur

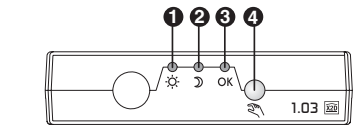
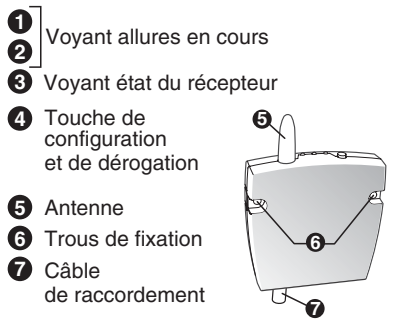

## Présentation

Votre appareil permet la programmation Confort ou Economie du chauffage sur 1 zone (DELTA 8.13), 2 zones (DELTA 8.23) ou 3 zones (DELTA 8.33 ou Pack DELTA 8.36).

Pour commander les émetteurs de chaleur, le programmeur est associé à un ou plusieurs récepteurs qui commande(nt) le chauffage par Fil Pilote.

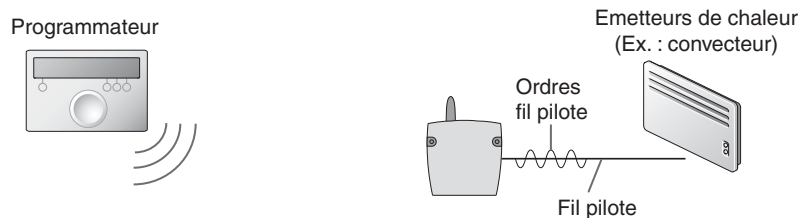

Indépendant de l'alimentation électrique de l'émetteur de chaleur, le fil pilote permet de transmettre les ordres Confort ☀, Economie 🌙, Hors-Gel 📦 ou Arrêt ⏻ demandés par le programmeur.

Le réglage de la température désirée s'effectue sur le thermostat de chaque émetteur de chaleur (convecteurs, panneaux rayonnants, plancher ou plafond rayonnant électrique, sèche-serviettes, radiateur à accumulation...).

**IMPORTANT** : pour recevoir les ordres du programmeur, l'émetteur de chaleur doit être en mode automatique (PROG, AUTO, ⌚, ... selon modèle).

| Ordre Fil Pilote (Allure) | Réglage sur l'émetteur de chaleur                                                                               | Température de la pièce (exemple) |
|---------------------------|-----------------------------------------------------------------------------------------------------------------|-----------------------------------|
| Confort ☀                 | Réglage Confort (molette thermostat)<br>exemple : 19°C                                                          | 19°C                              |
| Economie 🌙                | Réglage Economie (molette thermostat)<br>exemple : 16°C<br>ou Confort -X°C (selon modèle d'émetteur de chaleur) | 16°C                              |
| Absence 📦                 | Hors-Gel fixe à 7°C ou 8°C<br>(selon modèle)                                                                    | 7°C ou 8°C                        |
| Arrêt ⏻                   | Arrêt du chauffage                                                                                              | Pas de chauffage                  |

## Emplacement / Fixation de l'émetteur

Pour faciliter l'usage, DELTIA peut être installé :

- au mur, à une hauteur d'environ 1,50 m, avec des vis / chevilles,
- sur support, posé sur un meuble ou sur une étagère.

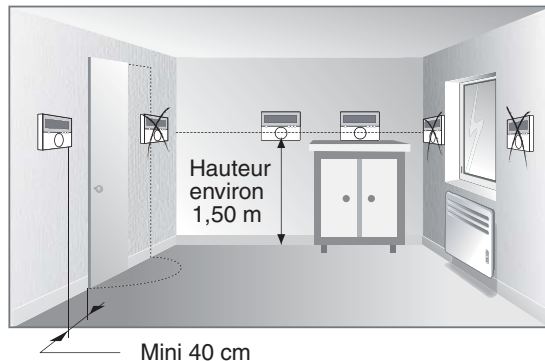

Votre appareil vous indique aussi la température de la pièce.

Il est donc conseillé de l'éloigner de toute source de chaleur (ex. : convecteurs, cheminée) et des courants d'air (ex. : portes, fenêtres).

## Installation des piles

- Ouvrez le boîtier de l'émetteur en appuyant sur le clip et en soulevant la partie arrière.
- Insérez 2 piles alcalines 1,5 V de type LR03 en prenant soin de respecter les polarités.

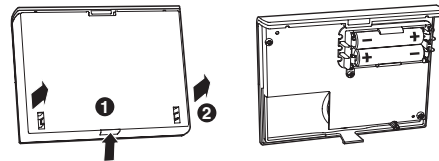

## Pose de l'émetteur sur son socle

- Ouvrez le boîtier de l'émetteur en appuyant sur le clip et en soulevant la partie arrière.
- Ôtez le socle ③ de son logement.
- Positionnez-le au dos du boîtier.

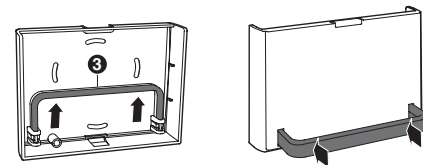

## Fixation de l'émetteur sur un mur

- Fixez le socle à l'aide des vis et des chevilles fournies ou sur une boîte d'encastrement (entraxe 60 mm), en utilisant les cloisons défonçables ④.

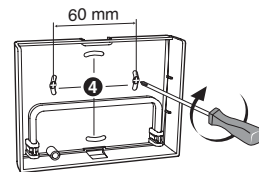

## Emplacement / Fixation de l'émetteur

**Avant toute intervention, coupez le courant à votre compteur électrique (disjoncteur général).**

- Démontez le convecteur pour disposer d'un accès facile,
- Fixez le récepteur derrière le convecteur en laissant dépasser l'antenne radio,
- Raccordez le récepteur puis remontez le convecteur.

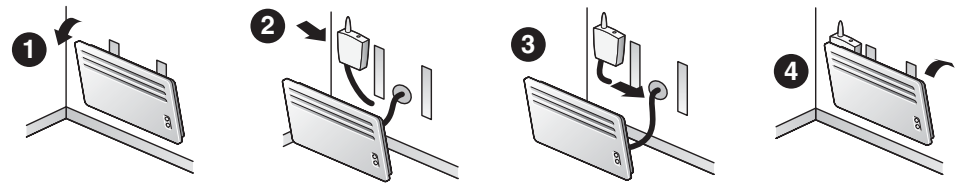

**Attention :** la température de fonctionnement du récepteur ne doit pas dépasser 50°C. Vous ne devez pas installer le récepteur trop près des parties les plus chaudes du convecteur.

## Emplacement derrière le convecteur

Pour assurer une bonne transmission radio, vous devez impérativement laisser dépasser l'antenne radio du dessus du convecteur.

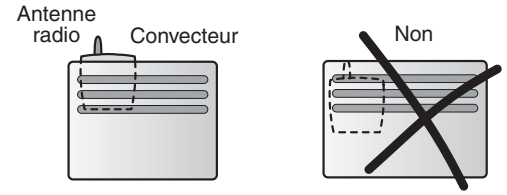

## Fixation par vis

Fixation sur le mur à l'aide des vis et chevilles fournies.

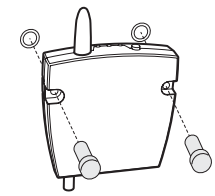

## Fixation par adhésifs double-face

Fixation sur le mur à l'aide des adhésifs double-face fournis. Avant de coller les adhésifs, veillez à bien nettoyer la surface sur laquelle ils seront appliqués.

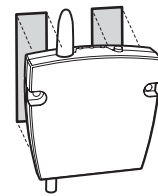

## Raccordement du récepteur

Pour raccorder le récepteur, vous devez prévoir :

- une alimentation secteur 230 V (phase et neutre),
- l'arrivée, dans un boîtier de raccordement, du fil pilote pour la commande du convecteur.

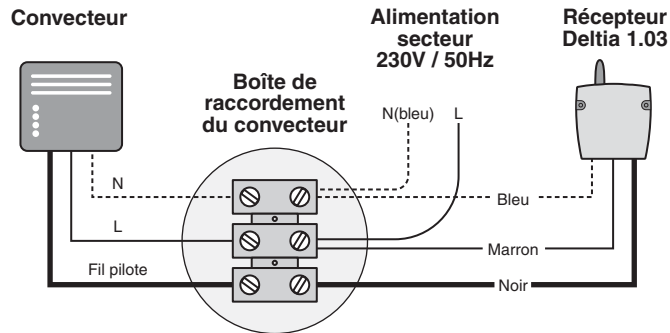

## Configuration

Pour accéder aux menus de configuration, tournez la molette de l'émetteur sur la position .

La référence de votre appareil s'affiche ainsi que le numéro de version.

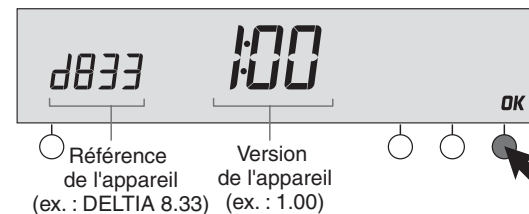

Appuyez sur OK pour accéder au menu CF01.

A noter : la référence de l'appareil pour le Pack Deltia 8.36 est d833.

## Configuration

### Correction de la température mesurée

CF01

Correction possible de -4°C à + 4°C par pas de 0,1°C.  
Appuyez sur les touches + ou - pour modifier, sur la touche OK pour valider et passer au réglage suivant.

S'il existe un écart entre la température constatée (thermomètre) et la température mesurée et affichée par l'appareil, la fonction CF01 permet d'agir sur la mesure de la sonde de façon à compenser cet écart.

Exemple :  
si la température affichée par l'appareil est de 19°C et que la température constatée est de 20°C, réglez +1°C puis validez par OK.



#### Attention :

avant de modifier ce réglage, l'appareil doit être en service depuis au moins 2 heures.

### Fonctions domotiques sur l'installation (en option)

CF02

0

Pas de fonctions domotiques (par défaut)

!

Fonctions domotiques associées au Deltia

Appuyez sur + ou - pour effectuer votre choix.  
Appuyez sur OK pour valider et passer au menu CF03.

Il est possible d'associer au récepteur DELTIA 1.03 jusqu'à 7 produits domotiques.

- Détecteur d'ouverture : fenêtre ouverte = chauffage en Hors-Gel
- Transmetteur téléphonique ou télécommande téléphonique : commande à distance de l'installation (chauffage, automatisme)
- Centrale d'alarme : alarme en surveillance = chauffage en Economie  
alarme hors surveillance = chauffage en Confort



## Configuration

Pour associer le récepteur à un produit domotique, le récepteur doit être en mode association.

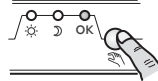
Appuyez 5 secondes sur la touche  jusqu'à ce que le voyant OK clignote. 

Validez sur le produit domotique :

- détecteur d'ouverture et transmetteur téléphonique : appui sur la touche **test**
- télécommande téléphonique : appui sur la touche 
- centrale d'alarme : en mode Maintenance, appui sur la touche **tester**

### Associer un récepteur DELTIA 1.03

Dans le cas d'un DELTIA 8.13, l'écran affiche CnF.

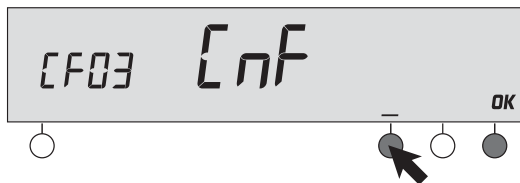

Dans le cas d'un émetteur multizones (DELTIA 8.23, 8.33 ou Pack DELTIA 8.36), appuyez sur la touche + pour choisir la zone à associer (CnF1, CnF2 ou CnF3).

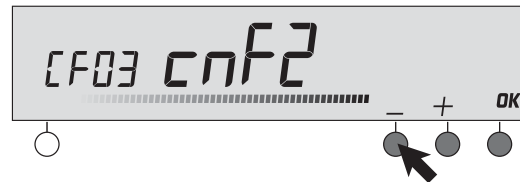

Ex. : association des récepteurs de la zone 2 d'un DELTIA 8.23, 8.33 ou Pack DELTIA 8.36.

Pour associer l'émetteur DELTIA à un récepteur, appuyez 3 secondes sur la touche du récepteur jusqu'à ce que le voyant OK clignote.

Appuyez sur la touche - de l'émetteur pour associer.

Le voyant du récepteur ne clignote plus. Le récepteur est associé au DELTIA.

Recommencez les opérations pour chaque récepteur à associer et pour chaque zone.

Appuyez sur OK pour passer au menu CF04.

## Configuration

### Test de transmission radio

Avec ce mode, vous avez la possibilité de tester le bon fonctionnement de votre installation.

- L'appareil affiche tEst (ou tSt1 dans le cas du DELTIA 8.23, du DELTIA 8.33 ou Pack DELTIA 8.36) et émet toutes les 3 secondes un signal radio à destination du ou des récepteur(s).



- Dans le cas d'un émetteur multizones (DELTIA 8.23, 8.33 ou Pack DELTIA 8.36), appuyez sur la touche + pour choisir la zone à tester (tSt1, tSt2 ou tSt3).
- Placez le Deltia dans la pièce où vous souhaitez l'utiliser, et vérifiez la bonne transmission du signal radio vers le récepteur, (son voyant OK clignote à chaque réception radio). La transmission radio est correcte.

Si le récepteur ne reçoit pas les transmissions, déplacez le thermostat afin d'obtenir une réception radio correcte.

Pour sortir du mode de test, appuyez sur OK ou tournez la molette sur une autre position.

## Réglage de l'heure

A la première mise en service, vous devez mettre l'appareil à l'heure.

Tournez la molette sur la position ⌚.

*Les jours clignotent.*



Appuyez sur + ou - pour régler le jour, puis sur OK pour valider et passer au réglage suivant.

Recommencez les opérations pour régler les heures et les minutes.

Pour sortir du mode "réglage de l'heure", tournez la molette.

## Programmation

Tournez la molette sur la position PROG.

La programmation par défaut est une période de Confort de 6h00 à 23h00.

### 1. Créer votre programme

La programmation commence au jour 1 et à 0h00. Appuyez sur les touches ☾ ou ☀ pour créer vos différentes périodes d'Economie ou de Confort (par pas d'1/2 heure).

2 possibilités pour valider votre programme :

### 2. Valider et copier le programme

Maintenez appuyée la touche **OK** pendant 3 secondes pour valider et copier le programme que vous avez créé sur le jour suivant.

### 3. Valider le programme

Appuyez sur la touche **OK** pour valider et passer à la programmation du jour suivant.

**Programmer les zones 2 et 3 :** la programmation des autres zones est disponible après la validation **OK** du jour 7 de la zone en cours.

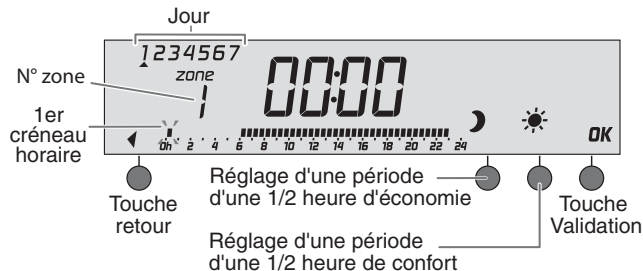

La touche ◀ retour permet la modification d'un programme en revenant sur un créneau horaire souhaité.

Exemple : Confort de 6h30 à 8h30  
et de 17h30 à 23h

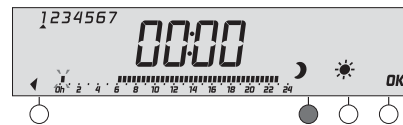

Appuyez sur ☾ jusqu'à 06:30



Appuyez sur ☀ jusqu'à 08:30



Appuyez sur ☾ jusqu'à 17:30



Appuyez sur ☀ jusqu'à 23:00



Appuyez sur ☾ jusqu'à 00:00



Copiez et validez  
ou validez

## Mode automatique

Tournez la molette sur la position AUTO.

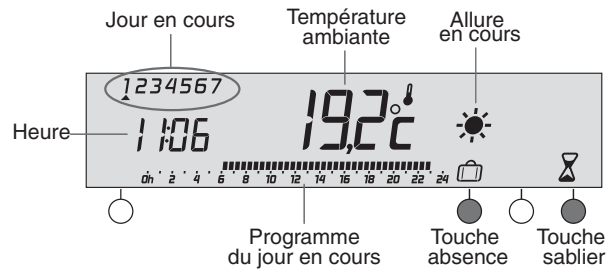

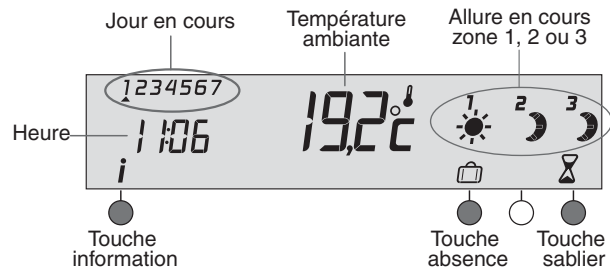

DELTIA 8.13 suit la programmation.



DELTIA 8.23, 8.33 ou Pack DELTIA 8.36 suit la programmation.

## Mode manuel

Ce mode permet de choisir une allure de façon permanente sur chacune des zones.

Tournez la molette sur , puis appuyez sur la touche de modification de la zone concernée pour choisir  ou .

Exemple : DELTIA 8.33

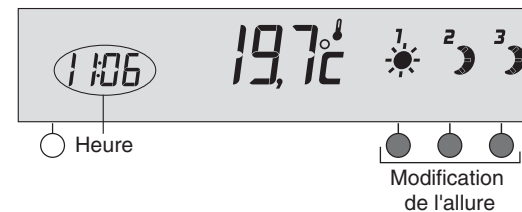

Pour sortir du mode manuel, tournez la molette sur AUTO.

## Mode sablier

Ce mode permet de choisir une allure pendant un temps donné et sur une zone uniquement.

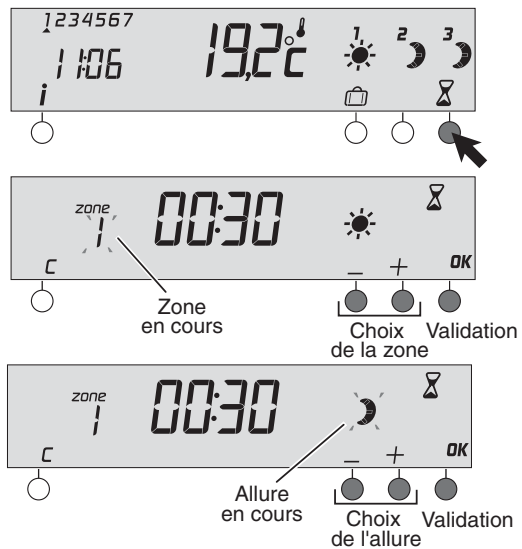

A partir du mode AUTO.  
Appuyez sur la touche .

Le numéro de la zone clignote  
(sauf DELTIA 8.13).  
Appuyez sur + ou - pour choisir  
la zone.  
Validez par OK.

Le symbole ou clignote.  
Appuyez sur + ou - pour choisir  
l'allure souhaitée (ex. : Economie).  
Validez par OK.

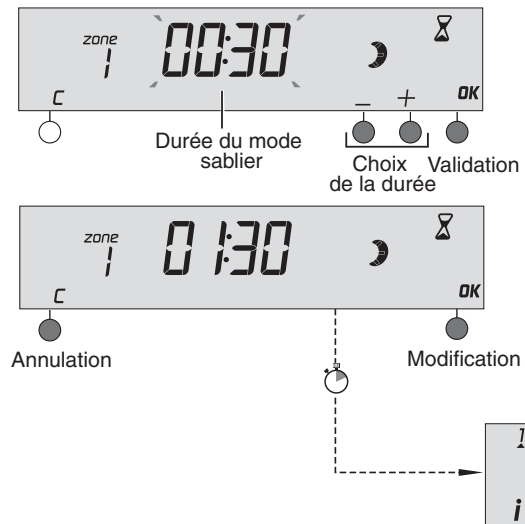

La durée clignote.  
Appuyez sur + ou - pour choisir la durée  
(réglage de 30 minutes à 72 heures).  
Validez par OK.

Exemple : mode Sablier Economie  
pendant 1h30.

Un appui sur OK en cours de mode  
Sablier permet une modification des  
réglages.

Pour annuler le mode sablier en cours,  
appuyez sur C.





Retour au mode AUTO à la fin du décompte

## Mode absence

Ce mode permet de mettre votre logement en Hors-Gel, dans le cas où vous devez vous absenter pendant plusieurs jours.

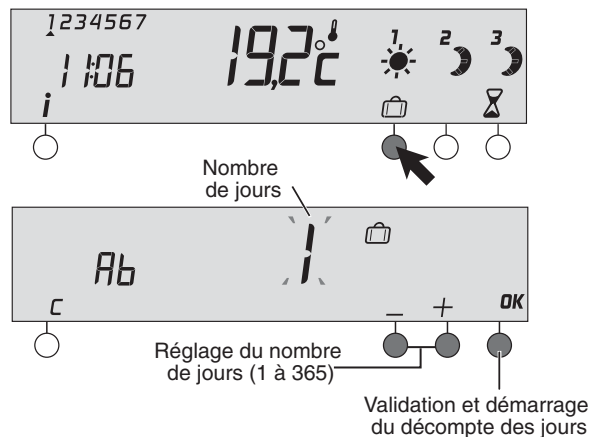
A partir du mode AUTO.



Appuyez sur la touche .

Appuyez sur + ou – pour régler le nombre de jours d'absence souhaitée (de 1 à 365), puis sur OK pour valider.

Exemple : départ le 1er mars, retour le 10 mars, indiquez 9 jours d'absence. Le fonctionnement automatique sera repris le 10 mars à 0h00.

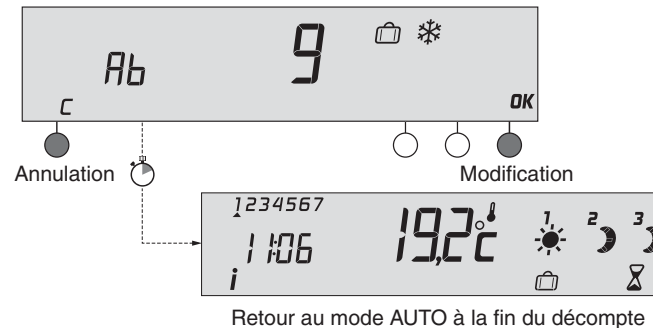



Un appui sur OK en cours de mode Absence permet une modification des réglages.

Pour annuler le mode absence en cours, appuyez sur C.

## Mode arrêt

Ce mode permet de mettre votre installation chauffage en arrêt.

Tournez la molette sur .  
Votre appareil affiche l'heure.

Si vous préférez afficher la température ambiante durant un arrêt prolongé de votre système, positionnez la molette de votre émetteur sur .

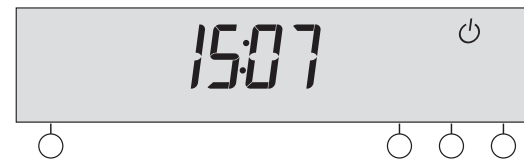

## Touche information

A partir du mode AUTO.

Appuyez sur la touche **i** pour visualiser le programme en cours sur chaque zone (DELTIA 8.23, 8.33 et Pack DELTIA 8.36).

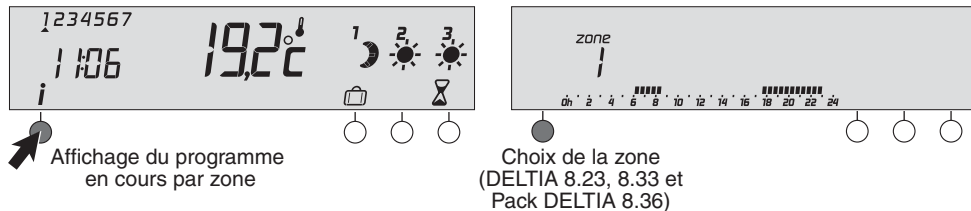

## Effacer l'association avec un récepteur DELTIA 1.03

Sur le récepteur, appuyez 30 secondes sur la touche OK.

Le voyant vert clignote puis s'éteint après 10 secondes.

Maintenez appuyé, le voyant se rallume.

L'association est effacée.

## Retour à la configuration usine

Vous pouvez faire une initialisation générale pour revenir aux paramètres réglés en usine :

- la correction de température à 0°C,
- la programmation par défaut (Confort de 6h à 23h).

Tournez la molette sur la position .  
Appuyez sur la touche de gauche pendant 10 secondes.

L'appareil affiche **init**.

Appuyez sur **OK** pour valider ou sur **C** pour annuler.

Retour à l'affichage du mode arrêt.

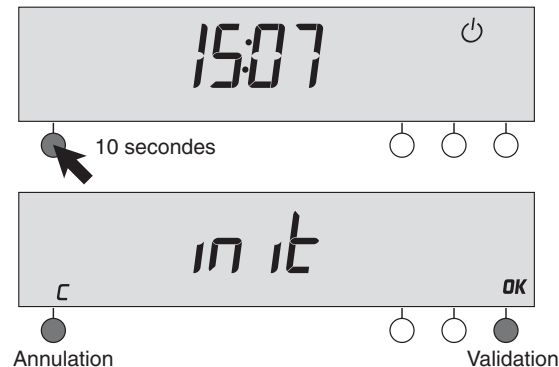

En utilisant ce mode, la programmation revient à "Confort de 6h à 23h".

## Remplacement des piles

Lorsque le symbole d'usure des piles apparaît, vous disposez d'environ 1 mois pour changer celles-ci (2 piles alcalines 1,5V de type LR03 ou AAA).



Des précautions sont à prendre :

- respecter les polarités +/- lors de la mise en place dans l'appareil,
- ne pas jeter les piles usées n'importe où (dans un souci de respect de l'environnement, vous devez rapporter les piles usées dans un lieu de collecte),
- ne pas les recharger,
- vous avez environ 30 secondes pour changer les piles avant que le réglage de l'heure ne soit remis à zéro (dans ce cas, refaire le réglage du jour et de l'heure).

Ne jamais utiliser de piles rechargeables. Utilisez impérativement des piles alcalines.

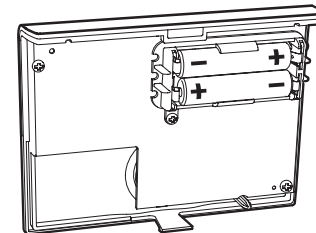
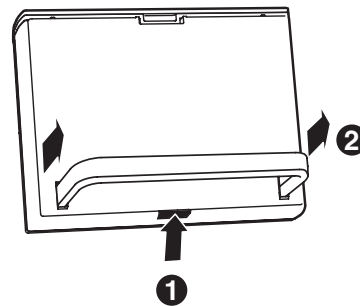

- Ouvrez le boîtier de l'émetteur en appuyant sur le clip et en soulevant la partie arrière.
- Insérez 2 piles alcalines 1,5 V de type LR03 en prenant soin de respecter les polarités.
- Repositionnez la partie arrière du boîtier émetteur jusqu'au verrouillage du clip.

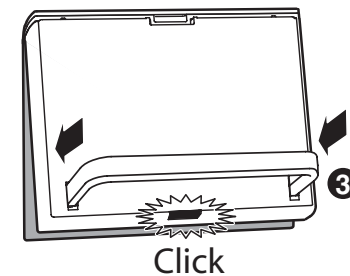



## Eteindre les voyants du récepteur

- Vous pouvez éteindre en permanence les voyants pour ne pas être gêné la nuit :
- appuyez environ 10 secondes sur la touche du récepteur, le voyant vert clignote puis s'éteint. Relâchez.
  - tous les voyants s'éteignent tout en laissant fonctionner le produit.

Pour allumer les voyants :

- appuyez environ 10 secondes sur la touche du récepteur,
- les voyants s'allument en fonction du mode de fonctionnement.

## Tableau récapitulatif des configurations

|             |                                                                                                                          |
|-------------|--------------------------------------------------------------------------------------------------------------------------|
| <b>CF01</b> | <b>Correction de la température mesurée</b><br>de -4°C à +4°C par pas de 0,1°C. (0 par défaut)                           |
| <b>CF02</b> | <b>Fonctions domotiques</b><br>0 = Pas de fonction domotique (par défaut)<br>1 = Fonctions domotique associées au Deltia |
| <b>CF03</b> | <b>Configuration radio</b> Touche – = association                                                                        |
| <b>CF04</b> | <b>Test de transmission radio</b>                                                                                        |

## Caractéristiques techniques

### Emetteur :

- Alimentation par 2 piles alcalines 1,5V de type LR03 ou AAA, non fournies (Autonomie supérieure à 2 ans).

### “Pas de piles rechargeables”

- Isolement classe III
- Régulation proportionnelle intégrale  
Base de temps : 15, 30, ou 45 minutes
- Dispositif de télécommande radio
- Fréquence radio : 868 Mhz, classe I (Norme EN 300 220)
- Portée radio de 100 à 300 mètres en champ libre, variable selon les équipements associés (portée pouvant être altérée en fonction des conditions d'installation et de l'environnement électromagnétique)

- Fixation murale (vis et chevilles fournies)
- Dimensions : 111 x 84 x 28,5 mm
- Indice de protection : IP 30
- Température de stockage : -10°C à +70°C
- Température de fonctionnement : 0°C à + 40°C
- Installation en milieu normalement pollué

## Caractéristiques techniques

### Récepteur :

- Alimentation secteur 230 V, 50 Hz +/- 10%
- Consommation : 1 VA
- Isolement classe II
- Sortie fil pilote : 0,1 A max., 230 V (Standard GIFAM)
- Action automatique type 1.C (microcoupure) (norme EN 60730-1)
- Fréquence radio : 868 MHz, (Norme EN 300 220)
- Portée radio de 100 à 300 mètres en champ libre, variable selon les équipements associés (portée pouvant être altérée en fonction des conditions d'installation et de l'environnement électromagnétique)
- Protocole X2D : langage de communication entre le thermostat et le récepteur.
- Indice de protection : IP 40 - IK 04
- Fixation murale (vis et chevilles, adhésifs double-face fournis)
- Température de fonctionnement : 0 à +50°C
- Température de stockage : -10 à +70°C
- Dimensions : 82 x 108,5 x 19 mm
- Installation en milieu normalement pollué

## Aide

L'objectif de ce chapitre est de vous aider à résoudre rapidement les problèmes les plus courants que vous pourriez rencontrer sur votre produit lors de l'utilisation.

En cas de doute, si le problème persiste ou s'il ne se trouve pas dans cette liste, contactez notre service clients.

---

### Rien n'apparaît sur l'écran du boîtier d'ambiance.

Il n'y a pas de piles.

*Vérifiez les piles.*



---

### La température affichée ne correspond pas à la température mesurée dans la pièce (thermomètre).

*Reportez-vous au § "Configuration".*

---

### Les émetteurs de chaleur sont en arrêt.

Vous êtes sur le mode **PROG**, ,  ou .

*Tournez la molette pour sélectionner un autre mode.*

---

### L'indication apparaît.

Les piles sont usées.

*Changez les piles en respectant leur sens.*