

# Radiateur inertie fluide LCD

## NOTICE D'UTILISATION ET D'INSTALLATION

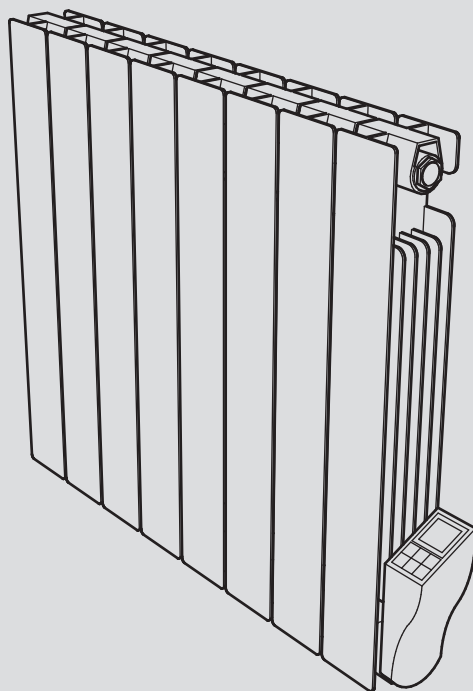

Seul un usage approprié des instructions suivantes pourra garantir la sécurité du produit.  
Il est donc fortement conseillé de les lire avant l'installation et de les conserver pour un éventuel usage futur. Dans le cas où des doutes relatifs au montage du produit surviendraient, il est conseillé de demander l'intervention d'une personne technique qualifiée.



## CONSIGNES DE SÉCURITÉ



- Tout dommage résultant du non-respect de ces consignes entraîne la non application de la garantie constructeur.
- Ne pas utiliser l'appareil à l'extérieur.
- Votre appareil est destiné à un usage domestique et ne doit pas être utilisé à d'autres fins.
- Si l'appareil est tombé, endommagé ou ne fonctionne pas correctement, ne pas mettre l'appareil en marche et s'assurer que l'alimentation de l'appareil est coupée (fusible ou disjoncteur).
- Ne jamais démonter l'appareil. Un appareil mal réparé peut présenter des risques pour l'utilisateur.
- Pour tout problème, consultez votre point de vente.
- Si le câble d'alimentation est endommagé, il doit être remplacé par le fabricant, son service après-vente ou un autre professionnel, afin d'éviter tout danger.
- Attention: le câble d'alimentation ne doit pas toucher le corps chauffant.
- Avertissement: Afin d'éviter une surchauffe, ne pas couvrir l'appareil. Si l'appareil est couvert, l'élévation de la température déclenchera le limiteur interne.
- Cet appareil de chauffage est rempli d'une quantité précise d'huile spéciale, fiche de sécurité disponible sur demande. En cas de fuite, mettre l'appareil hors-service, le confiner pour éviter que l'huile ne se répande ou ne soit ingérée accidentellement par un enfant, puis contacter immédiatement le vendeur de l'appareil ou le représentant du fabricant. Toute opération nécessitant l'ouverture d'un des bouchons de fermeture du réservoir d'huile ne doit être effectuée que par le représentant agréé du fabricant.
- Lorsque l'appareil de chauffage est mis au rebut, respecter les réglementations concernant l'élimination de l'huile.



**Ne pas couvrir l'appareil de chauffage.**



## **AVERTISSEMENT POUR LES PERSONNES HANDICAPÉES ET LES ENFANTS**



- Cet appareil peut être utilisé par des enfants âgés de plus de 8 ans et par des personnes ayant des capacités physiques, sensorielles ou mentales réduites ou dénuées d'expérience ou de connaissance, s'ils (si elles) sont correctement surveillé(e)s ou si des instructions relatives à l'utilisation de l'appareil en toute sécurité leur ont été données et si les risques encourus ont été appréhendés.
- Les enfants ne doivent pas jouer avec l'appareil.
- Le nettoyage et l'entretien par l'utilisateur ne doivent pas être effectués par des enfants sans surveillance.
- Il convient de maintenir à distance les enfants de moins de 3 ans, à moins qu'ils ne soient sous une surveillance continue.
- Les enfants âgés entre 3 ans et 8 ans doivent uniquement mettre l'appareil en marche ou à l'arrêt, à condition que ce dernier ait été placé ou installé dans une position normale prévue et que ces enfants disposent d'une surveillance ou aient reçu des instructions quant à l'utilisation de l'appareil en toute sécurité et en comprennent bien les dangers potentiels.
- Les enfants âgés entre 3 ans et 8 ans ne doivent ni brancher, ni régler ni nettoyer l'appareil, et ni réaliser l'entretien de l'utilisateur.

### **ATTENTION**

**Certaines parties de ce produit peuvent devenir très chaudes et provoquer des brûlures. Il faut prêter une attention particulière en présence d'enfants et de personnes vulnérables.**



## SÉCURITÉ ENFANTS



### Fonction Verrouillage du clavier

Le dispositif peut être verrouillé sauf la touche «On/Stand-by» afin d'éviter leur usage impropre ou involontaire, par exemple pour protéger les enfants ou dans un local public.

Pour engager/désengager le verrouillage des touches appuyez sur la touche [mode] pendant 5 secondes.

## PRÉPARATION D'INSTALLATION

**Avant de raccorder l'appareil de chauffage, couper l'électricité au disjoncteur général.**

L'appareil de chauffage est un appareil de classe II, il peut donc être installé dans toutes les pièces de la maison y compris dans les volumes de protection 2 et 3 d'une salle de bain (**IP24**).

L'appareil de chauffage doit être installé de façon telle que les interrupteurs et autres dispositifs de commande ne puissent être touchés par une personne qui se trouve **dans la baignoire ou sous la douche** (réf. norme NF C15-100).

L'appareil de chauffage ne doit pas être installé au-dessous d'une prise de courant. L'appareil de chauffage doit être installé à 15 cm minimum de tout obstacle (étagères, voilages, meubles etc.).

Le circuit d'alimentation de cet appareil doit comporter un dispositif de coupure omnipolaire (réf. norme NF C15-100).

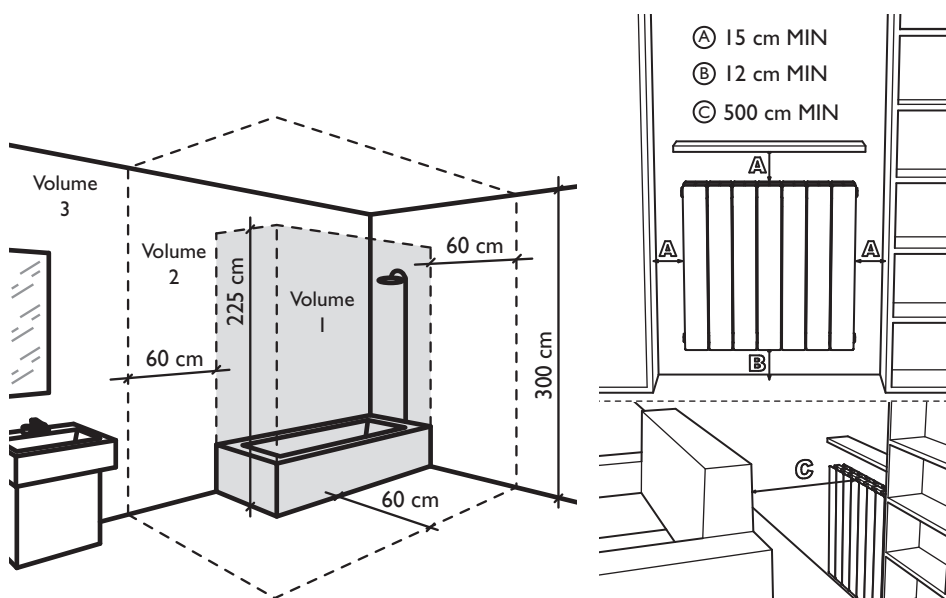

## ALIMENTATION ET RACCORDEMENT ÉLECTRIQUES

- L'alimentation de l'appareil de chauffage doit être protégée, conformément aux normes en vigueur, par un interrupteur différentiel de 30 mA et un dispositif de protection contre les surintensités adapté aux caractéristiques de la ligne de raccordement.
- Avant la première utilisation, vérifier que la tension utilisée corresponde bien à celle indiquée sur l'appareil.
- Ce appareil de chauffage est un appareil de classe II (double isolation électrique).
- Le raccordement à la terre est interdit.
- **Le raccordement des trois fils** doit être réalisé dans une boîte de raccordement électrique conforme aux normes en vigueur.
- Conformément aux normes françaises, vous ne devez **pas adapter à ce cordon une fiche** pour le branchement dans une prise.
- **Vous devez isoler le fil pilote si celui-ci n'est pas utilisé.**

Alimentation monophasée 230V~ ±10% 50 Hz.

- Fil bleu/gris : Neutre
- Fil Marron : Phase
- Fil noir : Fil pilote

## FIXATIONS DES CONSOLES MURALES

1. Avant le montage du radiateur au mur, vérifiez que les distances indiquées sur les dessins « PRÉPARATION D'INSTALLATION » soient respectées (voir p.5).
2. Déterminez dans le tableau votre modèle de radiateur et respecter les hauteurs et la largeur indiquées pour le montage des pattes de fixation. Pour aide à l'installation, faire référence aux dessins 1 et 2 (voir page suivante).

Puissances	H	L	Écrans de fixation
900 W	500 mm	210 mm	3
1500 W	500 mm	450 mm	3
1800 W	500 mm	610 mm	4
H = Hauteur trous de fixation L = Largeur trous de fixation			

3. Fixez les consoles au mur en utilisant des tasseaux (non fournis) adaptés à la structure du mur sur lequel le radiateur est positionné.
4. Une fois fixé, fermez le système de sécurité avec les vis comme indiqué sur le dessin 3 (voir page suivante).

# 900 W - 1500 W

1

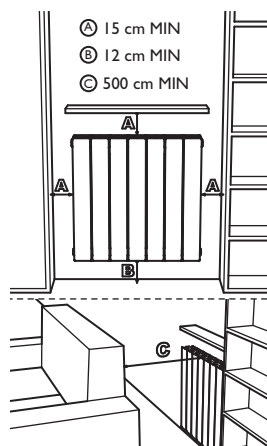
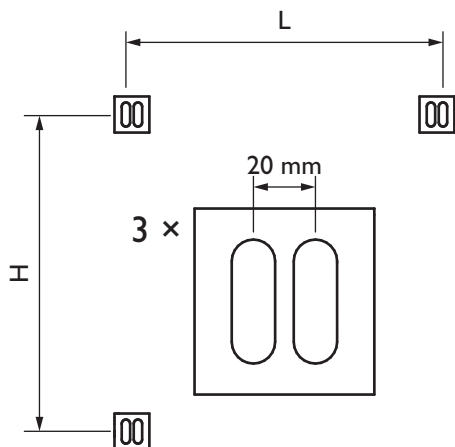

2

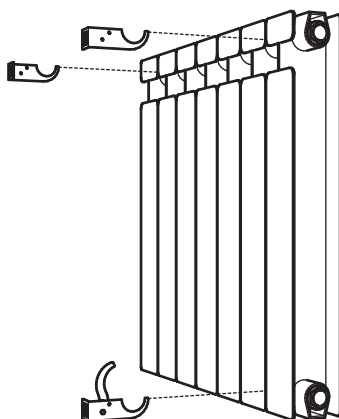
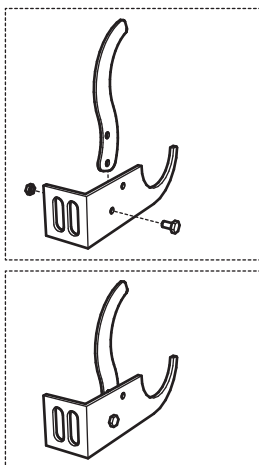

3

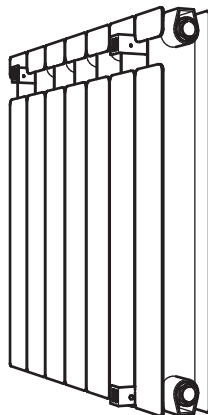
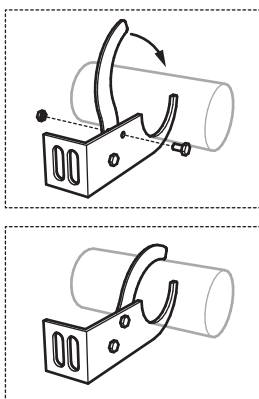



1800 W

1

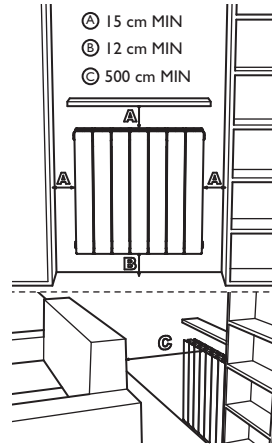
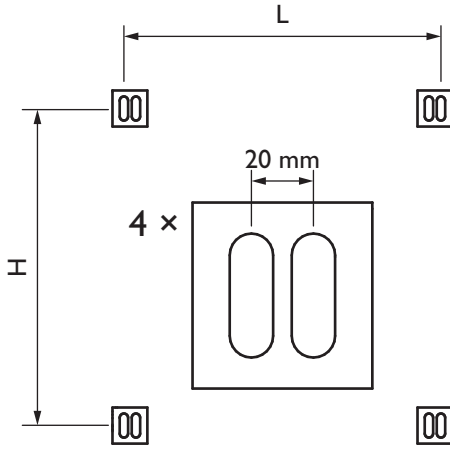

2

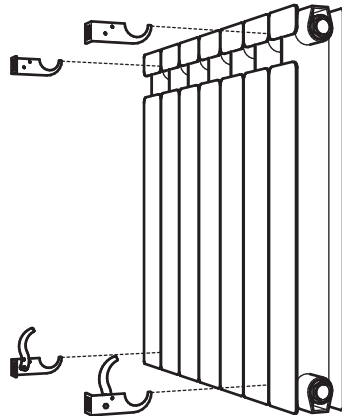
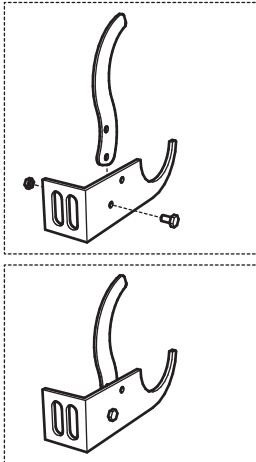

3

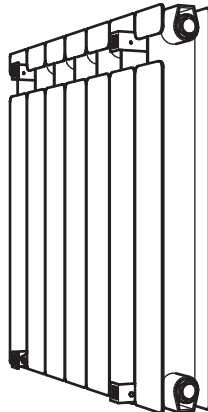
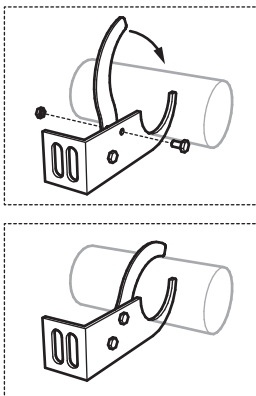

## UTILISATION CORRECTE

Utilisez le produit de la façon indiquée sur la figure 1. Ne posez en aucun cas de serviettes ni de vêtements sur le cadre extérieur (figure 2). Une utilisation incorrecte risque de causer de dangereuses surchauffes et de compromettre le fonctionnement de l'appareil.

Pour nettoyer l'appareil, n'utilisez aucun produit chimique, mais servez-vous d'un chiffon humide non abrasif.

1

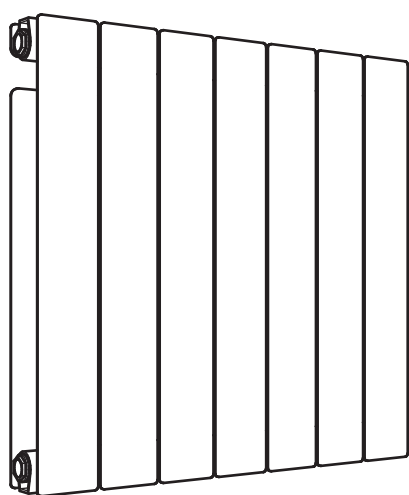

2

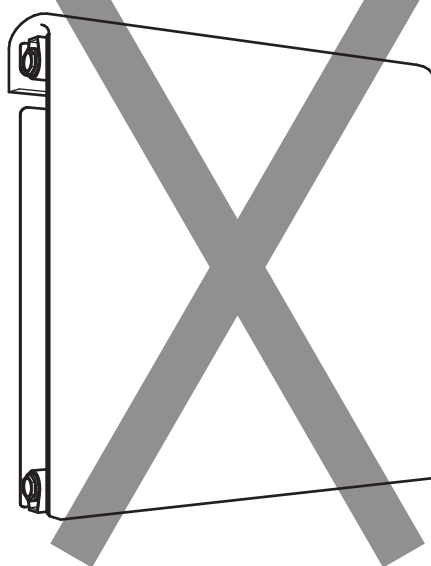

# FUNCTIONNEMENT

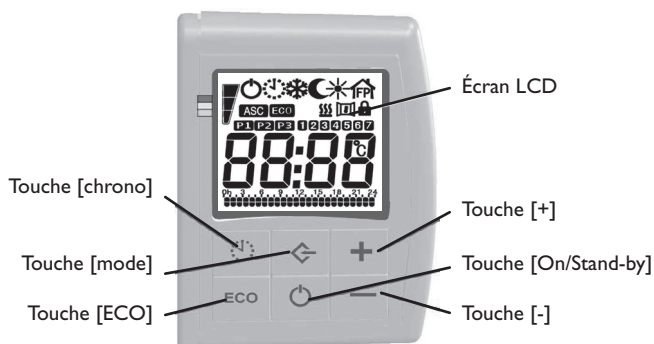

## Icônes de l'écran LCD



1. Fonctions: ECO et Contrôle adaptatif de départ (ASC).
2. Programme sélectionné pour le mode Chrono.
3. Heure ou Température configurée.
4. Programme journalier en mode Chrono.
5. Modes: Stand-by, Chrono, Hors gel, Nuit, Confort, Fil-Pilote.
6. Fonctions: Détection fenêtre ouverte et Verrouillage des touches
7. Jour de la semaine.

## On/Stand-by

Appuyez sur la touche [On/Stand-by] pour allumer l'appareil ou activer le mode «Stand-by». Lorsque le thermostat est actif dans la partie haute de l'écran est affiché, le mode configuré et la température. Pendant «Stand-by» l'écran montre l'heure en cours et le jour de la semaine.

**REMARQUE** - Lorsque le dispositif se met en mode «Stand-by», 2 bips sont émis pendant 0,5 secondes. Quand le dispositif est allumé il émet un bip pendant quelques secondes.

## Mode confort, nuit

Deux différents niveaux de température peuvent être configurés:

- Température «Confort»: c'est la température utilisée pour le mode «Chrono», «Fil-Pilote» et «Confort».
- Température «Nuit»: c'est la température utilisée pour le mode «Nuit» et «Chrono».

Le réglage de la température voulue peut être configuré en appuyant sur les touches [+] et [-].

La plage de réglage de la température est comprise entre 7°C et 32°C.





### IMPORTANT





*La température «Nuit» doit toujours être inférieure ou égale à la température «Confort», pour cette raison la température «Nuit» peut être configurée entre 7°C et la température «Confort».*

*La température «Confort» peut être configurée dans toute la plage 7°C + 32°C. Si la température «Confort» est configurée au-dessous de la température «Nuit», celle-ci est réglée égale à la première.*

## Fonctions et modes du thermostat

Une icône de l'écran indique le mode de fonctionnement courant (cf. tableau).

	Fil-Pilote
	Confort
	Nuit
	Hors gel
	ECO

	Chrono
	Détection fenêtre ouverte
	Contrôle adaptatif de départ
	Verrouillage du clavier

## Mode Fil-Pilote

C'est le mode dans lequel le radiateur est commandé par une centrale à distance.

1. Appuyez sur la touche [mode] jusqu'à ce que l'écran montre l'icône correspondante.
2. Sélectionnez la température voulue avec les touches [+] et [-].

Le mode de fonctionnement sera sélectionné par la centrale de contrôle du Fil-pilote.

L'appareil reconnaît aussi le système «Fil-pilote» plus avancé à six ordres qui permet d'utiliser les fonctions décrites ci-dessous.

1. **Stand-by:** éteint l'élément chauffant, le thermostat reste éclairé.
2. **Confort:** maintient la température «Confort» configurée par l'utilisateur.
3. **Eco:** maintient la température ambiante inférieure de 3,5°C à la température de «Confort».
4. **Hors gel:** maintient la température ambiante à 7°C.
5. **Eco 1:** maintient la température ambiante inférieure de 1°C à la température de «Confort».
6. **Eco 2:** maintient la température ambiante inférieure de 2°C à la température de «Confort».

## Mode Confort

C'est le mode d'utilisation normale du radiateur qui maintient la température ambiante sur la valeur configurée.

1. Appuyer sur la touche [mode] jusqu'à l'écran montre l'icône correspondante.
2. Sélectionner la température voulue avec les touches [+] et [-].

## Mode Nuit

Si vous sélectionnez ce mode de fonctionnement l'appareil maintient la pièce à la température nocturne configurée. Pour configuration de la température nocturne suivre les indications ci-dessous:

1. Appuyer sur la touche [mode] jusqu'à l'écran montre l'icône correspondante.
2. Choisir la température du niveau nocturne avec les touches [+] et [-].

## Mode Hors gel

Si vous sélectionnez ce mode la température ambiante est configurée sur 7°C. Appuyez sur la touche [mode] jusqu'à ce que l'écran montre l'icône correspondante.

## Mode Chrono

Dans ce mode la température est maintenue au niveau Confort ou au niveau Nocturne selon la plage horaire programmée souhaitée par l'utilisateur.

1. Appuyer sur la touche [mode] jusqu'à l'écran montre l'icône correspondante.
  2. Appuyer sur la touche [chrono] pour choisir entre les programmes P1, P2, P3.
- Pour la programmation consultez le paragraphe «Programmation».

## Mode ECO

Avec ce mode on diminue la température configurée de 3°C indépendamment des autres configurations du radiateur.

Pour activer/désactiver la fonction appuyer sur la touche [ECO], ou sur le menu de programmation (cf. paragraphe «Programmation»).

## Fonction Verrouillage du clavier

Le dispositif peut être verrouillé sauf la touche «On/Stand-by» afin d'éviter leur usage impropre ou involontaire, par exemple pour protéger les enfants ou dans un local public.

Pour engager/désengager le verrouillage des touches appuyez sur la touche [mode] pendant 5 secondes.

## Mode boost 2h

Appuyer sur la touche [mode] jusqu'à ce que l'écran montre 2h.

L'appareil est activé à la puissance maximum pendant 2 heures jusqu'à la température limite de 32°C. Le mode «boost» s'arrête automatiquement après 2 heures; le thermostat revient au mode de fonctionnement précédemment configuré.

L'utilisateur peut revenir à des autres modes à tout moment en appuyant sur la touche [mode].

## Contrôle adaptatif de départ

**Pour activer la fonction consultez le paragraphe «Programmation».**

Si cette fonction est activée, le radiateur démarre avant la programmation (max 2 heures) afin de garantir que la pièce se trouve à la température voulue à l'heure configurée.

**REMARQUE** - La fonction demande au moins deux jours pour arriver à l'efficacité maximum.

## Fonction Détection fenêtre ouverte

**Pour activer la fonction consultez le paragraphe «Programmation».**

Le radiateur est en mesure d'établir si une fenêtre a été ouverte à travers la détection d'une chute rapide de la température ambiante. Si cela se passe, le radiateur s'éteint pendant 30 minutes, au terme desquelles le radiateur se remet à fonctionner dans l'état précédemment configuré.

Quand la fonction est activée le symbole de la fenêtre est affiché sur l'écran.

Quand la fonction est activée et que l'ouverture de la fenêtre est détectée l'icône est intermittente sur l'écran.

Quand la fonction n'est pas activée le symbole de la fenêtre ne s'affiche pas sur l'écran.

## Programmation

### Configurer date et heure

Activer le mode «Stand-by» et appuyer sur la touche [Chrono] pendant plus de 5 secondes.

Avec les touches [+] et [-] faites défiler le menu jusqu'à la fonction Time/Temp, appuyez sur la touche [mode] pour confirmer.

1. Jour: «day/jour» clignote pendant 2 secondes puis avec les touches [+] et [-] sélectionnez le jour et confirmez avec la touche [mode].
2. Heure: Avec les touches [+] et [-] sélectionner l'heure et confirmer avec la touche [mode].
3. Minutes: Avec les touches [+] et [-] sélectionner les minutes et confirmer avec la touche [mode].

Ensuite le thermostat sort du menu de programmation.

### Configuration des programmes pour le mode Chrono (P1, P2, P3)

Activer le mode «Chrono» avec les touches [mode] appuyer sur la touche [Chrono] pour choisir quel programme P1, P2 ou P3 configurer.

Pour configurer la séquence horaire appuyez sans la lâcher sur la touche [Chrono].

Une séquence horaire peut être configurée pour chaque jour de la semaine.

On commence avec le jour 1, sur l'écran s'affiche la plage horaire, on sélectionne la séquence voulue avec les touches [+] et [-] pour choisir pour chaque heure, la température «Confort» (barre pleine) touche [+] ou la température «Nuit» (barre vide) touche [-].



Appuyez sur [Mode] pour confirmer la configuration du premier jour, répétez la même procédure pour les 6 jours restants; la configuration du jour reste mémorisée et si vous appuyez sur la touche [Mode] elle est copiée sur le jour suivant.

## Activations Fonctions «Détection fenêtre ouverte», «Eco», «ASC2»

L'utilisateur peut activer ou désactiver la fonction de la façon suivante:

1. Mettez le radiateur dans l'état Stand-by
2. Appuyez sur la touche [chrono] pendant plus de 5 secondes
3. Avec les touches [+] et [-] faites défiler le menu jusqu'à la fonction «Func», appuyez sur la touche [mode] pour confirmer.
4. Appuyez sur les touches [+] et [-] pour activer ou désactiver la fonction de détection de fenêtre ouverte.
7. Appuyez sur la touche [mode] pour passer à la sélection de la fonction «ASC».
8. Appuyez sur les touches [+] et [-] pour activer ou désactiver la fonction.
9. Appuyez sur la touche [mode] pour passer à la sélection de la fonction «ECO».
10. Appuyez sur les touches [+] et [-] pour activer ou désactiver la fonction.
13. Si vous appuyez à nouveau sur la touche mode vous revenez au mode «Stand-by» de l'appareil.

## Barre des consommations

	La barre des consommations indique combien consomme l'appareil.
	Consommations élevées: pour faire des économies d'énergie nous conseillons de diminuer la température configurée
	Consommations non élevées: le radiateur est configuré parfaitement.

# CARACTÉRISTIQUES TECHNIQUES

Produit	Commande électronique pour radiateurs électriques
Applications	Radiateurs électriques
Classe d'isolation	CLASSE II
Classe IP	IP44
Couleur plastique	Blanc
Câble d'alimentation Couleur	Blanc
Sélection de la température	Numérique
Mode de réglage	Numérique avec 6 boutons
Mode de fonctionnement	Confort, Nuit, Hors gel, ECO, Chrono, Vacances, Détection fenêtre ouverte, Protection enfant, Contrôle adaptatif de départ, Verrouillage des touches
Plage de température	7 + 32°C
Puissance maximale	2000W
Tension d'alimentation	230Vac 50Hz
Connexions électriques	3 câbles: neutre (gris), phase (Brown), Fil-Pilote (Noir) 2 câbles: neutre (bleu), phase (Brown) Plug: Schuko, Suisse, Italien, Anglais
Connexion à l'élément chauffant	2 Pas de pompe 6,3x08mm femelle (phase, neutre)
Garantie	2 ans
Standard	-EN 60335-1 :2012+A11 :2014 -EN 60335-2-30:2009+A 11 :2012 -EN 61000-3-2:2014 -EN61 000-3-3:2013 -EN 62233:2008 -EN 55014-1 :2006+A1 :2009+A2:2011 -EN 55014-2:1997+A1:2001+A2:2008

Fabricant: DELTACALOR s.r.l.

Manual d'instruction disponible sur le site:

<http://www.lfantoni.com/d/DOC.IS.003304-FR-new-telica.pdf>

Le symbole , posé sur l'appareil, signale l'obligation de se débarrasser de l'appareil en le confiant à un centre de collecte sélective spécialisé, conformément à la Directive 2012/19/UE. Si l'appareil doit être remplacé, il peut être retourné au revendeur- Cet appareil n'appartient pas à la catégorie des déchets ménagers ordinaires. En l'éliminant correctement vous participez à la protection de l'environnement et à la limitation de l'exploitation des ressources naturelles.

Déclaration de conformité: Le fabricant déclare, sous son exclusive responsabilité, que le produit concerné par le présent manuel est conforme aux prescriptions essentielles des Directives Basse Tension 2014/35/UE, CEM 2014/30/UE et RoHS 2011/65/UE.





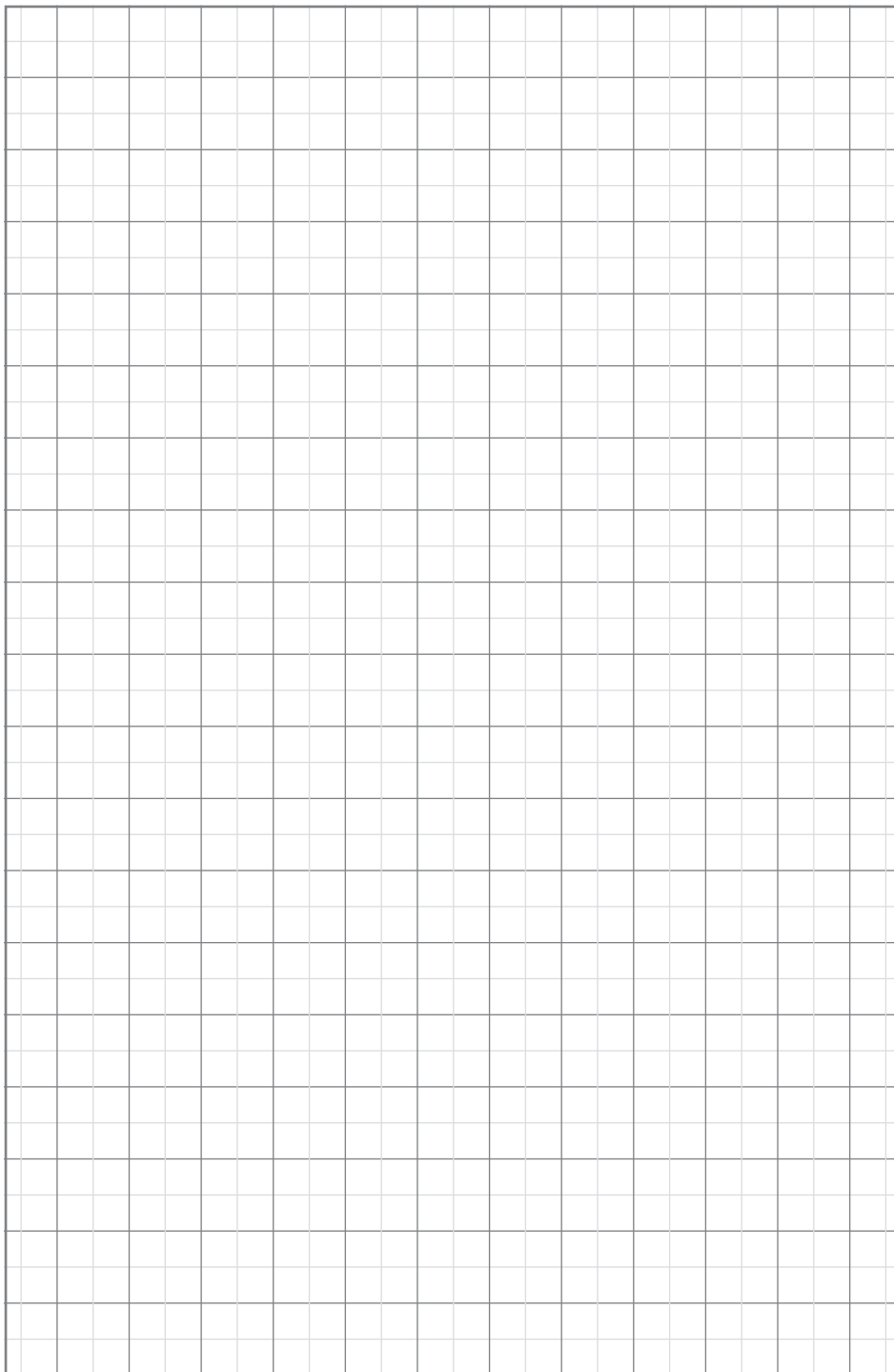

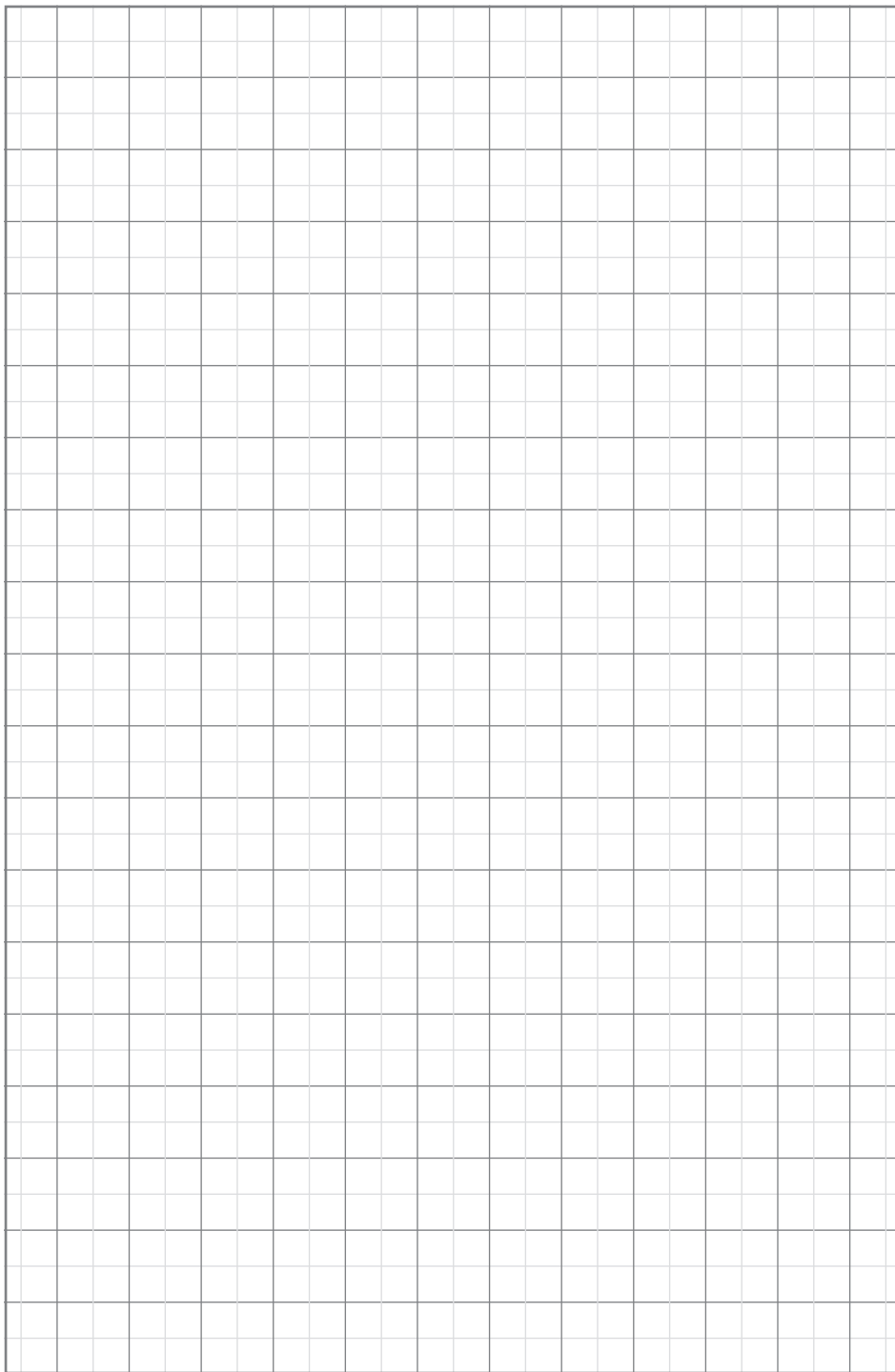

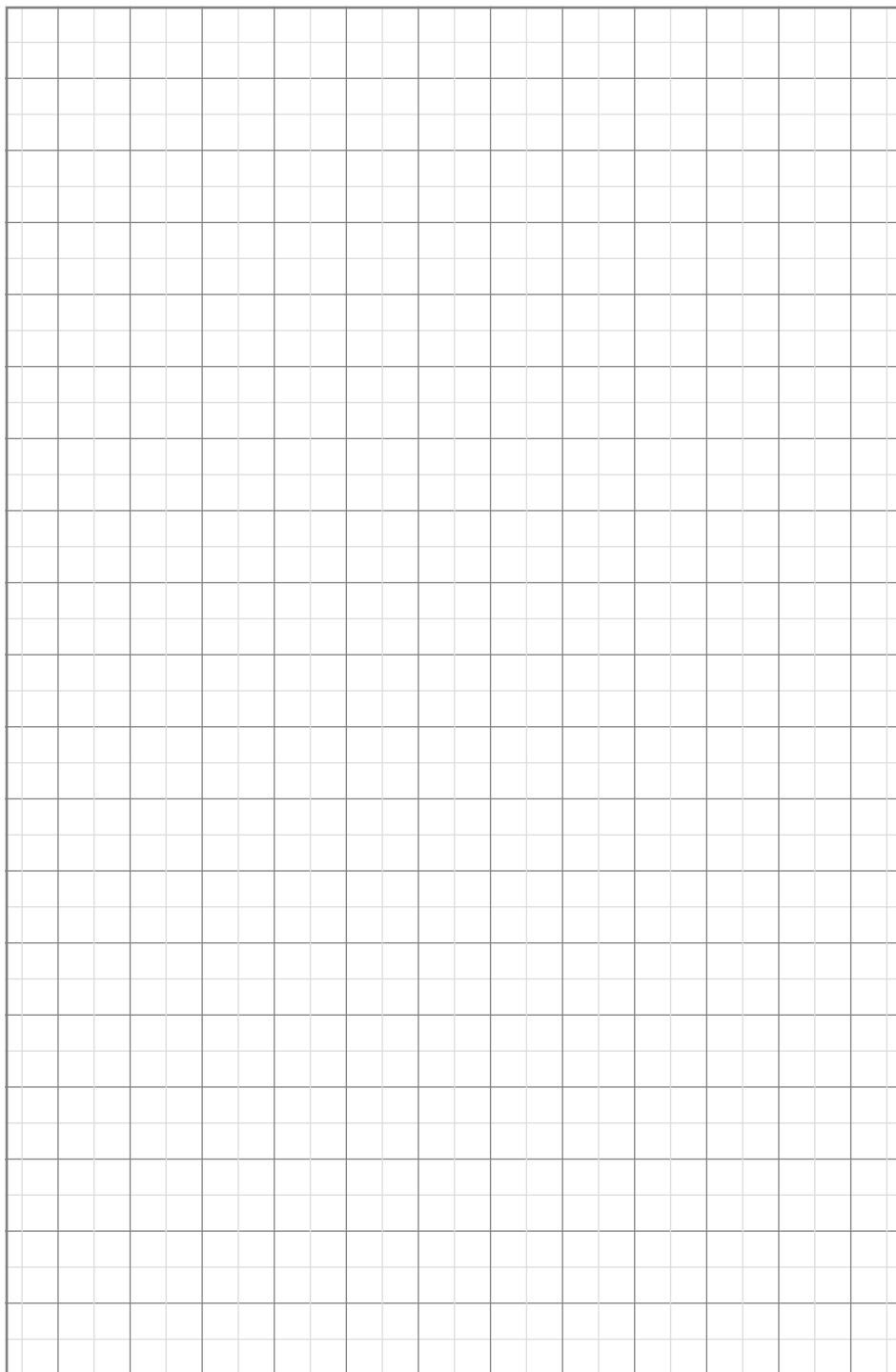

DELTACALOR s.r.l.  
Via Mazzini  
23801 • Calolziocorte (LC)  
Italy  
[www.deltacalor.com](http://www.deltacalor.com)



DELTACALOR