



dooxie™  
boostez votre imagination !



# dooxie™

VOUS ALLEZ ADORER !



## Simple

Les indispensables en blanc pour vos chantiers au quotidien.

Des formes carrées et rondes soulignées par une bague subtile.

## Moderne

## Connecté

L'innovation sans changer vos habitudes de câblage.

# Les dooxie™

## PERFORMANCE D'INSTALLATION

**4 nouvelles astuces** pour faciliter la mise en œuvre : **vario, transformeur, easyréno et rapido.**

## EFFICACITÉ

**15 références** pour intervenir sur vos chantiers en neuf et rénovation, dans les meilleurs délais.

## RÉPONSE AUX NOUVEAUX USAGES

Les incontournables du logement « branché » : **RJ 45, USB, chargeur induction dooxie™** with NETATMO.

## Des fonctions iconiques accessibles pour tous



Interrupteur lumineux



Prise USB



Prise 2P+T surface



Prise RJ 45 + TV

## Des choix à composer en carré ou rond



Blanc



Dune



Plume



Blanc  
bague effet chromé



Effet  
Aluminium



Effet  
Inox brossé



Effet  
Bois ébène

dooxie™, le nouveau standard, successeur de Niloé et Espace Evolution

> Retrouvez les tableaux d'équivalences p. 22 et 23

# dooxie™ one

COMPLET

LE TOUT-EN-1  
POUR LES PROS

Avec  
seulement

15

références



couvrez

95%

des besoins

1 seule référence à commander



=



1 plaque

+



1 mécanisme livré  
avec sa coque chantier

+



2 griffes

protégée dans un même emballage

## Les essentiels

### CÔTÉ COMMANDES D'ÉCLAIRAGE



> Le transformeur réversible

1 référence qui couvre 5 commandes différentes.

Un produit qui se transforme en poussoir et va-et-vient,  
simple ou double.



> Les interrupteurs lumineux et témoin

Des produits à voyant pour :

- se repérer plus facilement
- et identifier l'état de son éclairage.



# dooxie™

## COMPOSABLE



A COMPOSER

Avec

# 100

références



réalisez

# 100%

de vos chantiers

Avec 1 mécanisme et 2 formes de plaques

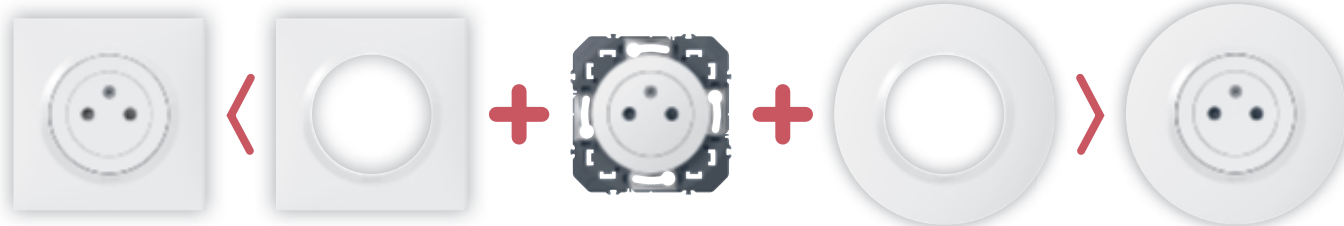

2 design dans l'air du temps

### CÔTÉ PRISES



> La prise 2P+T surface

Le nouveau standard de prise :

- design à fleur de mur,
- sécurité,
- propreté.



> La prise easyréno

La plus faible profondeur  
du marché :

- facilité de câblage
- compatibilité avec toutes les boîtes.

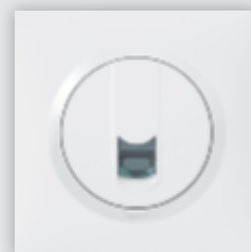

> La prise RJ 45

Catégorie 6 STP

répondant à la NF C 15-100  
en construction neuve.



# dooxie™

## MISE EN ŒUVRE

**La meilleure performance d'installation**  
pour vos chantiers neufs et rénovation.

> dooxie™ **vario**

**20% de rattrapage en plus**

en cas de dérive de pose de la boîte d'encastrement.

Astuces



[www.legrand.fr](http://www.legrand.fr)

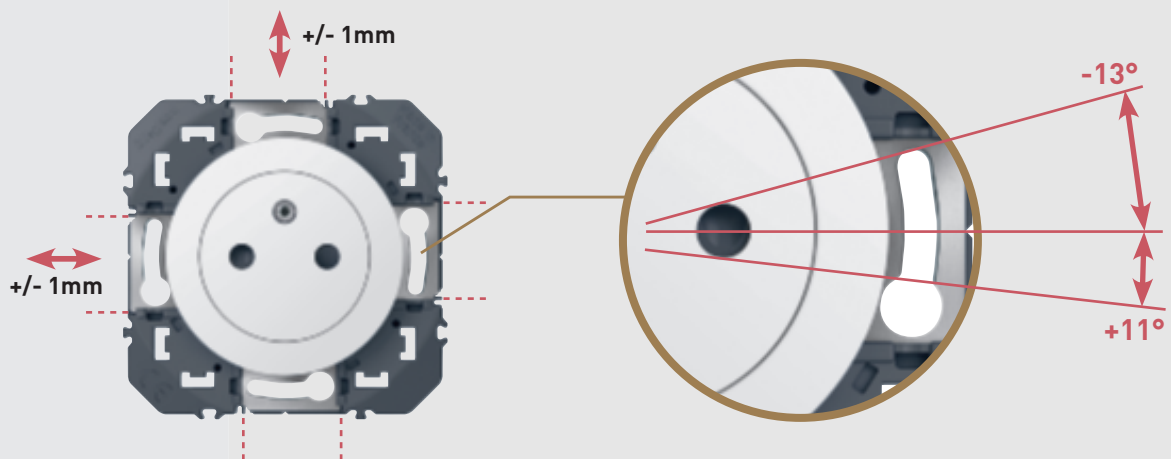

Plaquettes métalliques mobiles = rattrapage axial horizontal et vertical + rattrapage angulaire

> **Robustesse de serrage**

Support plastique  
du mécanisme

+ Plaquette  
métallique

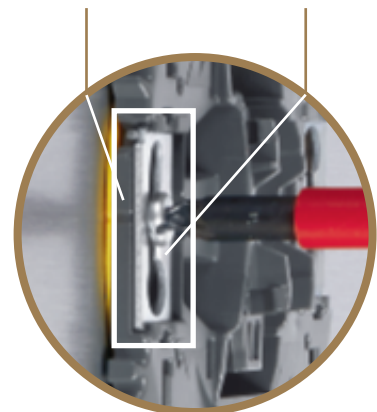

Couple de serrage > 1,5 x la norme



## > Qualité du raccordement

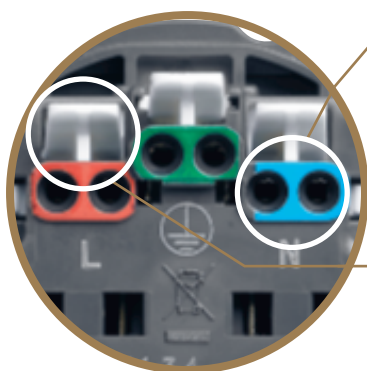

Repérage couleur des bornes en face arrière pour **aider au câblage**.

Poussette ergonomique pour **faciliter la déconnexion**.



## > dooxie™ transformeur

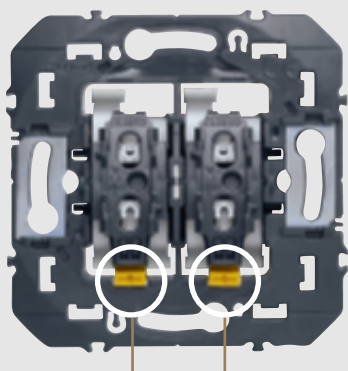

Un simple appui permet de passer de poussoir à va-et-vient ou de va-et-vient à poussoir.

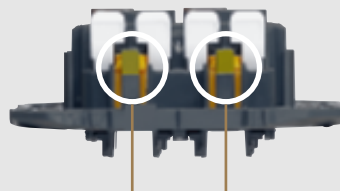

Un simple appui permet de revenir en poussoir ou en va-et-vient.

**5 commandes d'éclairage en 1 seul produit.**

Permet de réaliser :

- un poussoir,
- un va-et-vient,
- un double poussoir,
- un double va-et-vient,
- un poussoir + un va-et-vient.

Astuces



[www.legrand.fr](http://www.legrand.fr)

## > dooxie™ easyréno

Prise 2P+T rénovation :

- **25 % de place de câblage en plus,**
- gain de profondeur de 6 mm par rapport à une prise standard.

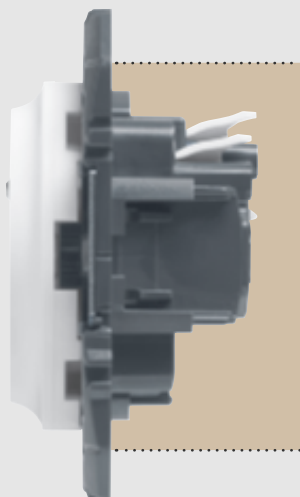

Astuces



[www.legrand.fr](http://www.legrand.fr)

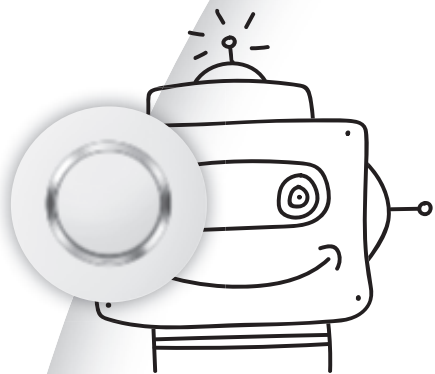

# dooxie™

## MISE EN ŒUVRE



> **Prise RJ 45**

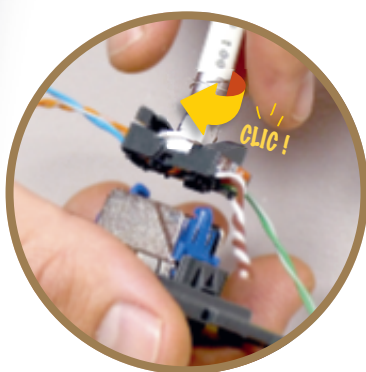

Un 1/4 de tour qui permet **de câbler facilement et sans outil.**



> **Prise TV**



- Connexion du câble coaxial décentré pour un rayon de courbure optimum.
- **Une réception du signal optimisée.**

> **dooxie™ rapido**

**Un montage des griffes par simple clip sur le mécanisme.**

- 3 dimensions : 60/40/30 mm.
- n'endommagent pas les fils.

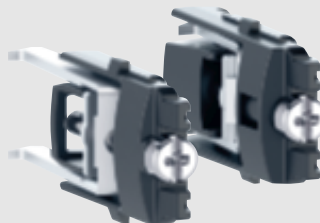

Astuces



[www.legrand.fr](http://www.legrand.fr)

> **Coque de protection**

• Maintien par charnière pour une **utilisation de la prise pendant le chantier.**

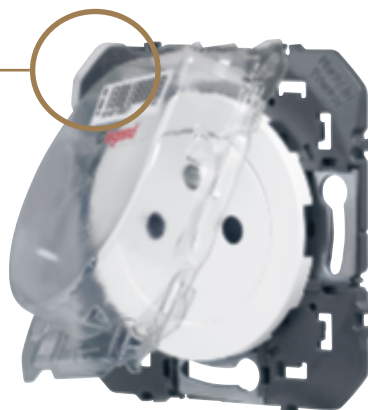

- **Repositionnable.**
- Protection pour peindre sans dégât.



## > Rénovation en appareillage 57 mm

3 références pour vos combinaisons double poste :

- 1 plaque
- 2 transformeur
- 3 prise easyréno

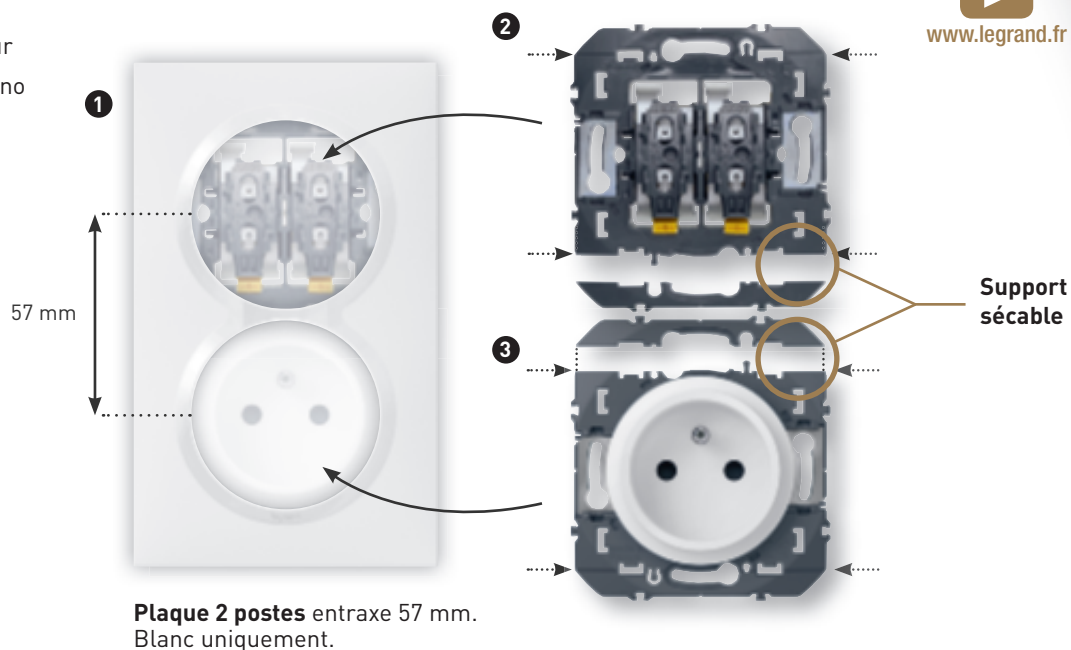

## #mamaisonsimplementconnectée

Proposez un logement connecté à vos clients pour répondre à leurs nouveaux usages.



dooxie™  
with  
NETATMO

### Simple à mettre en œuvre

- Câblage électrique classique.
- Appairage intuitif des fonctions.

### Pilotage de son habitat...

- ... **manuellement** : par une commande sans fil ou un interrupteur.
- ... **par smartphone** : depuis chez moi comme à l'extérieur.
- ... **et par la voix** : grâce à un assistant vocal.



# dooxie™ composable

## tableau de choix les essentiels

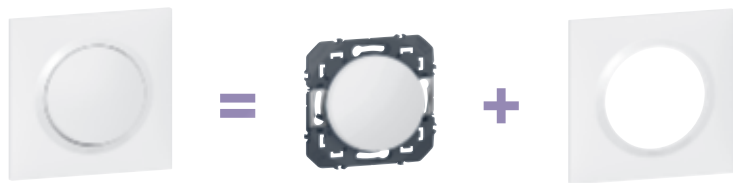

| COMMANDES D'ÉCLAIRAGE  |  | Réf                  | PLAQUES   |  | Réf   |
|--|--|----------------------|---|--|---|
| Interrupteur ou va-et-vient  |  | 6 000 01             | Plaque 1 poste  |  | 6 008 01  |
| Lot de 50 interrupteurs ou va-et-vient   |  | 6 006 01             | Lot de 100 plaques 1 poste blanche  |  | 6 009 41  |
| Double interrupteur ou va-et-vient   |  | 6 000 02             | Plaque 2 postes entraxe 71 mm   |  | 6 008 02  |
| Poussoir   |  | 6 000 04             | Plaque 3 postes entraxe 71 mm   |  | 6 008 03  |
| Double poussoir  |  | 6 000 08             | Plaque 1 poste ronde  |  | 6 009 80  |
| Poussoir lumineux  |  | 6 000 16             |   |  |   |
| Transformeur réversible 5 fonctions<br>Livré avec doigt simple et double :<br>- va-et-vient<br>- poussoir<br>- double va-et-vient<br>- double poussoir<br>- va-et-vient + poussoir |  | 6 000 31             |   |  |   |
| <b>PRISES</b>  |  |                      | <b>ENTRAXES : 57 OU 71 MM RENOVATION</b>  |  | Réf   |
| Prise de courant Surface   |  | 6 003 35             | Plaque 2 postes entraxe 57 mm   |  | 6 008 07  |
| Lot de 50 prises de courant Surface  |  | 6 006 35             | Transformeur réversible 5 fonctions :<br>- va-et-vient<br>- poussoir<br>- double va-et-vient<br>- double poussoir<br>- va-et-vient + poussoir |  | 6 000 31  |
| Double prise de courant Surface précâblée  |  | 6 003 32             | Prise de courant easyréno<br>Idéale pour boîte profondeur 30 mm   |  | 6 003 28  |
| Prise de courant 2P<br><b>RENOVATION</b>   |  | 6 003 34             | <b>ACCESSOIRES</b>  |  | Réf   |
| Prise RJ 45 cat. 6 STP<br>Prise RJ 45 cat. 6 FTP   |  | 6 003 75<br>6 003 76 | Griffe 30 mm<br>Griffe 40 mm<br>Griffe 60 mm  |  | 6 000 47<br>6 000 49<br>6 000 48                |
| Prise TV simple mâle   |  | 6 003 51             | Cadres saillie  |  | 6 000 41<br>(1 poste)<br>6 000 42<br>(2 postes) |
|  |  |                      | Sortie de câble IP 21   |  | 6 003 23  |

# dooxie™ one complet

## tableau de choix les essentiels

Livré complet avec plaque blanche carrée  
et griffes de fixation 40 mm

**Le tout-en-1 pour les professionnels**



| COMMANDES D'ÉCLAIRAGE   |  | Réf             | PRISES (SUITE)   |  | Réf                                |
|---|--|-----------------|--|--|------------------------------------|
| Interrupteur ou va-et-vient   |  | <b>6 007 01</b> | Prise TV simple  |  | <b>6 007 51</b>                    |
| Poussoir  |  | <b>6 007 05</b> | Prise TV-R-SAT   |  | <b>6 007 53</b>                    |
| Interrupteur ou va-et-vient témoin  |  | <b>6 007 10</b> | Prise RJ 45 cat. 6 FTP<br>Prise RJ 45 cat. 5e FTP  |  | <b>6 007 76</b><br><b>6 007 77</b> |
| Poussoir lumineux   |  | <b>6 007 16</b> | Prise téléphone en T   |  | <b>6 007 68</b>                    |
| Transformeur réversible 5 fonctions<br>Livré avec doigt simple et double :<br>- va-et-vient<br>- poussoir<br>- double va-et-vient<br>- double poussoir<br>- va-et-vient + poussoir        |  | <b>6 007 31</b> | Sortie de câble IP 21  |  | <b>6 007 24</b>                    |
| Transformeur réversible lumineux 5 fonctions<br>Livré avec doigt simple et double<br>- va-et-vient<br>- poussoir<br>- double va-et-vient<br>- double poussoir<br>- va-et-vient + poussoir |  | <b>6 007 30</b> |  |  |                                    |
| <b>PRISES</b>   |  |                 | <b>PRÊTS A POSER SANS FIL</b>  |  |                                    |
| Prise de courant Surface  |  | <b>6 007 35</b> | Créer un va-et-vient avec micromodule<br>Composé de :<br>- 1 micromodule 230 V~<br>- 2 commandes sans fil  |  | <b>6 006 99</b>                    |
| Prise de courant easyréno<br>Idéale pour boîte profondeur 30 mm   |  | <b>6 007 28</b> | Créer un va-et-vient sans tirer de fil<br>Composé de :<br>- 1 interrupteur 230 V~<br>- 1 commande sans fil |  | <b>6 006 92</b>                    |
| Double prise de courant<br>1 poste  |  | <b>6 007 21</b> | Créer une prise de courant commandée<br>Composé de :<br>- 1 prise de courant<br>- 1 commande sans fil      |  | <b>6 006 94</b>                    |
| Prise de courant 2P   |  | <b>6 007 34</b> | Centraliser vos volets roulants<br>Composé de :<br>- 1 interrupteur 230 V~<br>- 1 commande sans fil        |  | <b>6 006 96</b>                    |

# dooxie™ composable

transformeurs, interrupteurs, va-et-vient et poussoirs



6 000 31



6 000 01



6 000 11



6 000 08



6 000 18

Tableau de choix des essentiels p. 10  
Tableau de choix des plaques p. 18

Mécanismes livrés avec enjoliveurs, supports et coques de protection de chantier  
Montage des mécanismes en encastré ou en saillie (p. 17)  
Fixation à vis ou à griffes réf. 6 000 47/48 (pour carrelage) /49 (p. 17)  
A équiper de plaques (p. 18)

| Réf.  | Transformateur réversible   |
|---|---|
| 6 000 31<br>6 001 31                          | 5 fonctions réalisables avec 1 référence<br>Livré avec doigt simple et double pour réaliser :<br>- un simple va-et-vient ou simple poussoir<br>- un double va-et-vient ou double poussoir<br>- un va-et-vient + poussoir (à gauche ou à droite)<br>Livré en mode poussoir avec doigt simple monté<br>Compatible avec la plaque 2 postes entraxe 57 mm pour rénovation en sectionnant le support<br><input type="radio"/> Blanc<br><input type="radio"/> Alu |
| 6 000 01 <sup>1</sup><br>6 006 01<br>6 001 01 | <b>Interrupteurs et va-et-vient 10AX - 250V~</b><br><b>Interrupteur ou va-et-vient</b><br><input type="radio"/> Blanc<br><input type="radio"/> Blanc lot spécial chantier emballage par 50<br><input type="radio"/> Alu   |
| 6 000 02<br>6 001 02                          | <b>Double interrupteur ou va-et-vient</b><br><input type="radio"/> Blanc<br><input type="radio"/> Alu   |
| 6 000 11<br>6 001 11                          | <b>Interrupteur ou va-et-vient lumineux</b><br>Livré avec voyant lumineux 230 V réf. 6 000 43 (p. 17)<br><input type="radio"/> Blanc<br><input type="radio"/> Alu   |
| 6 000 09<br>6 001 09                          | <b>Interrupteur ou va-et-vient témoin</b><br>Livré avec voyant témoin 230 V réf. 6 002 43 (p. 17)<br><input type="radio"/> Blanc<br><input type="radio"/> Alu   |
| 6 000 37<br>6 001 37                          | <b>Permutateur</b><br>Permet d'ajouter un troisième point de commande dans une installation va-et-vient<br><input type="radio"/> Blanc<br><input type="radio"/> Alu   |

| Réf.                                 | Poussoirs 6A - 250V~   |
|--------------------------------------|--|
| 6 000 04 <sup>1</sup><br>6 001 04    | <b>Poussoir simple</b><br><input type="radio"/> Blanc<br><input type="radio"/> Alu   |
| 6 000 08<br>6 001 08                 | <b>Poussoir double</b><br><input type="radio"/> Blanc<br><input type="radio"/> Alu   |
| 6 000 16<br>6 001 16                 | <b>Poussoir lumineux</b><br>Livré avec voyant lumineux 230 V réf. 6 000 43 (p. 17)<br><input type="radio"/> Blanc<br><input type="radio"/> Alu   |
| 6 000 17<br>6 001 17                 | <b>Poussoir lumineux avec marquage cadenas</b><br>Livré avec voyant lumineux 230 V réf. 6 000 43 (p. 17)<br><input type="radio"/> Blanc<br><input type="radio"/> Alu   |
| 6 000 18<br>6 001 18                 | <b>Poussoir lumineux avec marquage sonnette</b><br>Livré avec voyant lumineux 230 V réf. 6 000 43 (p. 17)<br><input type="radio"/> Blanc<br><input type="radio"/> Alu  |
| 6 000 33<br>6 001 33                 | <b>Interrupteur à badge</b><br>Permet la mise sous tension d'un circuit par introduction d'un badge porte-clé ou badge type carte bleue<br>Equipé d'une temporisation de 30 s après le retrait du badge<br><input type="radio"/> Blanc<br><input type="radio"/> Alu  |
| JUILLET 2018<br>6 000 61<br>6 001 61 | <b>Ecodétecteur pour minuterie</b><br>S'installe en lieu et place d'un poussoir<br>S'associe à une minuterie électronique modulaire<br>Le réglage de la temporisation devra être identique à celle de la minuterie<br>Réglage du seuil de luminosité de 5 lux à 1000 lux<br>La puissance acceptée par type de lampes est liée à la minuterie et non au détecteur<br><input type="radio"/> Blanc<br><input type="radio"/> Alu |

1 : Existe également en version IP 44 (p. 19), dooxie one (p. 19) et dooxie with Netatmo (p. 21)



## dooxie™ composable

### détecteurs et variateurs

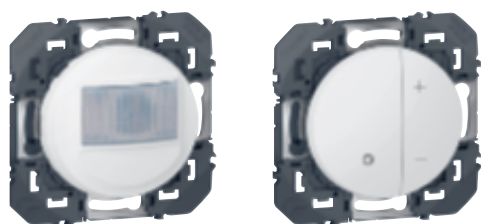

6 000 64

6 000 60



0 401 49

 Tableau de choix des essentiels **p. 10**  
Tableau de choix des plaques **p. 18**

Mécanismes livrés avec enjoliveurs, supports et coques de protection de chantier

Montage des mécanismes en encastré ou en saillie (p. 17)

Fixation à vis ou à griffes réf. 6 000 47/48 (pour carrelage) /49 (p. 17)

A équiper de plaques (p. 18)

#### Réf. **Détecteur de mouvements 2 fils, sans neutre**

Compatible avec toutes les lampes du marché  
Détection par infrarouge  
Champ de détection 180°  
Portée de détection 8 m

##### Ecodétecteur

Puissance acceptée par types de lampes :

- LEDs : 3 W à 100 W
  - Fluocompactes : 3 W à 100 W
  - LEDs, CFLs, Halogène, tubes fluo avec ballast ferromagnétique ou électronique : 3 VA à 250 VA
  - Halogènes 230 V, incandescent : 3 W à 250 W
- En cas d'installation de plusieurs détecteurs sur un même circuit, la charge mini augmente (voir fiche technique)  
Possibilité de mettre jusqu'à 3 détecteurs en parallèle  
Réglage de la temporisation de 10 s à 10 min  
Réglage du seuil de luminosité de 5 lux à 1275 lux  
Consommation en veille : 0,02 W

JUILLET 2018

6 000 64  
6 001 64

- Blanc
- Alu

#### **Ecovariateur 2 fils, sans neutre**

Permet la commande et la variation de tous types de lampes :

- LEDs dimmables : 3 W à 75 W (et/ou 10 lampes maxi)
- Fluocompactes dimmables : 3 W à 75 W (et/ou 10 lampes maxi)
- Halogène TBT à ballast ferromagnétique ou électronique : 3 VA à 400 VA
- Halogènes 230 V : 3 W à 400 W
- Tubes fluos avec ballast : 3 VA à 200 VA
- Incandescent : 3 W à 400 W

S'utilise :

- en mode variation
- en mode niveaux pré-réglés (0%, 33%, 66% et 100%)
- en mode veilleuse (extinction progressive de la lampe pendant 1 heure)

Intègre la fonction Mémoire de niveau : la lumière s'allume au niveau d'éclairage fixé avant la dernière extinction  
Allume et éteint la lumière de façon progressive (2 secondes)  
Peut s'associer à un ou plusieurs boutons poussoirs non lumineux (réf. 6 000 04), chaque bouton poussoir permettant alors les fonctions marche/arrêt et variation

6 000 60  
6 001 60

- Blanc
- Alu

#### **Compensateur actif**

**0 401 49** Permet de rendre compatibles les commandes d'éclairage électroniques 2 fils sans neutre avec toutes les charges du marché (LED, fluocompact, halogène TBT à ballast ferromagnétique ou électronique, halogène 230 V, tube fluorescent, incandescent)

Consommation en veille 1,2 W

## dooxie™ composable

### commandes de VMC et volets roulants

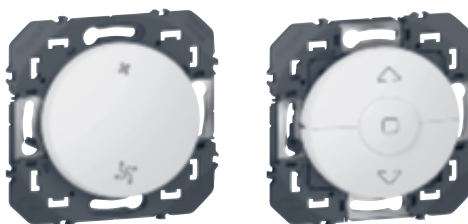

6 000 07

6 000 21

 Tableau de choix des essentiels **p. 10**  
Tableau de choix des plaques **p. 18**

Mécanismes livrés avec enjoliveurs, supports et coques de protection de chantier

Montage des mécanismes en encastré ou en saillie (p. 17)

Fixation à vis ou à griffes réf. 6 000 47/48 (pour carrelage) /49 (p. 17)

A équiper de plaques (p. 18)

#### Réf. **Commandes VMC**

##### **Interrupteur 2 positions**

Vitesse lente ou rapide pour commande directe d'une ventilation mécanique centralisée

6 000 07  
6 001 07

- Blanc
- Alu

##### **Poussoir 2 positions**

Permet l'ouverture et la fermeture de bouches hygrométriques

6 000 06  
6 001 06

- Blanc
- Alu

##### **Commande de volets roulants**

Interrupteur 3 positions "Montée - Stop - Descente" pour commande directe du moteur

6 000 21  
6 001 21

- Blanc
- Alu

# dooxie™ composable

## prises de courant



6 003 35

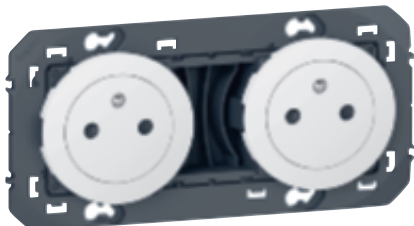

6 003 32



6 003 28



6 003 23

Tableau de choix des essentiels p. 10  
Tableau de choix des plaques p. 18

Mécanismes livrés avec enjoliveurs, supports et coques de protection de chantier  
Montage des mécanismes en encastré ou en saillie (p. 17)  
Fixation à vis ou à griffes réf. 6 000 47/48 (pour carrelage) /49 (p. 17)  
A équiper de plaques (p. 18)

| Réf.                             | Prises de courant Surface 16 A   |
|----------------------------------|--|
| 6 003 35<br>6 006 35<br>6 004 35 | <b>2P+T</b><br><br>○ Blanc<br>○ Blanc lot spécial chantier emballage par 50<br>● Alu       |
| 6 003 20<br>6 004 20             | <b>2P+T à voyant</b><br><br>○ Blanc<br>● Alu   |
| 6 003 32<br>6 004 32             | <b>2x2P+T précâblées</b><br>Ne permet pas la fixation avec griffes<br><br>○ Blanc<br>● Alu |
| 6 003 33<br>6 004 33             | <b>3x2P+T précâblées</b><br>Ne permet pas la fixation avec griffes<br><br>○ Blanc<br>● Alu |

| Réf.                 | Prises de courant easyréno 16 A   |
|----------------------|---|
| 6 003 28<br>6 004 28 | <b>2P+T faible profondeur 30 mm</b><br>Compatible avec la plaque 2 postes entraxe 57 mm pour rénovation en sectionnant le support<br><br>○ Blanc<br>● Alu   |
| 6 003 21             | <b>2x2P+T compacte monobloc</b><br>S'installe dans une boîte 1 poste<br>Permet de remplacer 1 prise simple par une prise double sans changement de boîte d'encastrement<br>Livrée complète avec plaque<br><br>○ Blanc |

| Réf.                              | Prises de courant à puits 16 A  |
|-----------------------------------|---|
| 6 003 37 <sup>1</sup><br>6 004 37 | <b>2P+T</b><br><br>○ Blanc<br>● Alu   |
| 6 003 34<br>6 004 34              | <b>2P</b><br><br>○ Blanc<br>● Alu   |
| 6 003 25<br>6 004 25              | <b>Sorties de câble</b><br><b>Standard</b><br>Installation en monoposte ou en multipostes avec les plaques dooxie (p. 18)<br><br>○ Blanc<br>● Alu |
| 6 003 23 <sup>1</sup>             | <b>IP 21</b><br>Livrée avec enjoliveur intégrant la plaque<br>Installation en monoposte<br><br>○ Blanc  |

1 : Existe également en version IP 44 (p. 19), dooxie one (p. 19) et dooxie with Netatmo (p. 20)

## dooxie™ composable

modules de charge USB et chargeur à induction

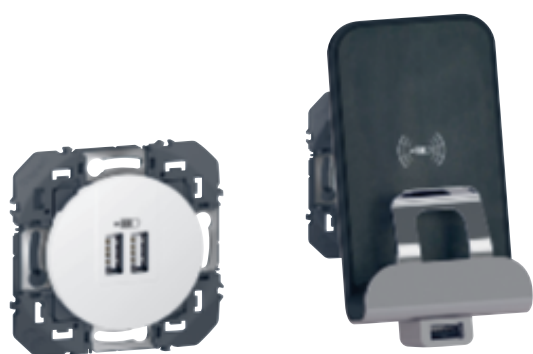

6 003 43

6 003 48

Tableau de choix des essentiels **p. 10**  
Tableau de choix des plaques **p. 18**

Mécanismes livrés avec enjoliveurs, supports et coques de protection de chantier  
Montage des mécanismes en encastré ou en saillie (p. 17)  
Fixation à vis ou à griffes réf. 6 000 47/48 (pour carrelage) /49 (p. 17)  
A équiper de plaques (p. 18)

### Réf. Modules de charge 2 USB 230 V - 5 V<sub>~</sub>

Conformes à la directive IEC 62684-2011-01  
Permettent le chargement de Powerbank, de tablettes, smartphones, MP3, MP4  
Consommation en veille < 0,07 W classe II TBTS  
S'installent dans boîte d'encastrement prof. 40 mm mini.  
Possibilité de repiquage sur une prise 2P+T  
Livrés sans cordon

6 003 43  
6 004 43



6 003 49  
6 004 49



6 003 42  
6 004 42

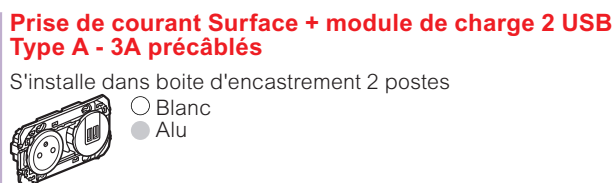

6 003 48

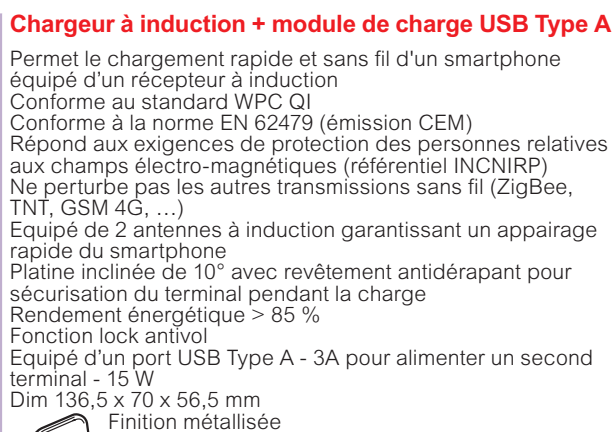

## dooxie™ composable

prises télévision

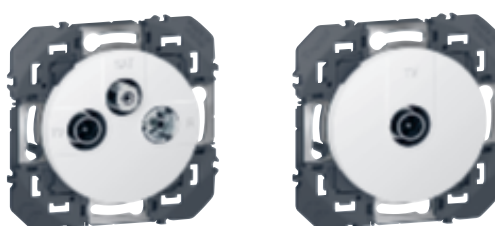

6 003 53

6 003 51

Tableau de choix des essentiels **p. 10**  
Tableau de choix des plaques **p. 18**

Mécanismes livrés avec enjoliveurs, supports et coques de protection de chantier  
Montage des mécanismes en encastré ou en saillie (p. 17)  
Fixation à vis ou à griffes réf. 6 000 47/48 (pour carrelage) /49 (p. 17)  
A équiper de plaques (p. 18)

### Réf. Prises télévision à sorties multiples

Distribution des signaux TV et radio tous opérateurs selon exigences du code de la construction et de l'urbanisme R 111-14 réglementant les immeubles collectifs  
Installation en étoile selon exigences de la norme NF C 15-100 et du guide UTE C 90483

6 003 53  
6 004 53

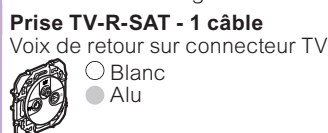

6 003 51  
6 004 51

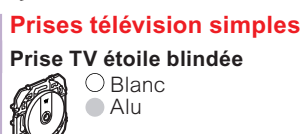

6 003 50  
6 004 50



6 003 56  
6 004 56

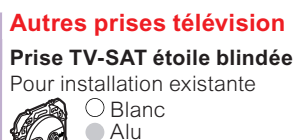

6 003 54  
6 004 54



6 003 57  
6 004 57

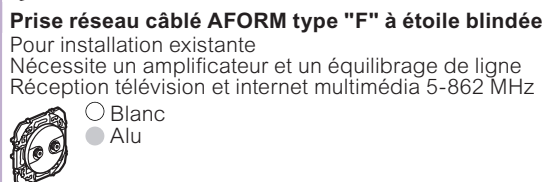

# dooxie™ composable

prises téléphone, audio, vidéo et informatiques



6 003 52



6 003 58



6 003 75



6 003 85



6 003 68

Tableau de choix des essentiels p. 10  
Tableau de choix des plaques p. 18

Mécanismes livrés avec enjoliveurs, supports et coques de protection de chantier  
Montage des mécanismes en encastré ou en saillie (p. 17)  
Fixation à vis ou à griffes réf. 6 000 47/48 (pour carrelage) /49 (p. 17)  
A équiper de plaques (p. 18)

| Réf.                 | Prises TV + RJ 45 compactes  |
|----------------------|--|
| 6 003 52<br>6 004 52 | <p>Combinaison d'une prise TV et d'une prise RJ 45 cat. 6 STP<br/>S'installe dans une boîte 1 poste</p> <p><b>Prise TV + RJ 45 cat. 6 STP</b></p> <ul style="list-style-type: none"> <li>○ Blanc</li> <li>● Alu</li> </ul> |
| 6 003 58<br>6 004 58 | <p><b>Prise TV-SAT + RJ 45 cat. 6 STP</b></p> <ul style="list-style-type: none"> <li>○ Blanc</li> <li>● Alu</li> </ul>   |
| 6 003 75<br>6 004 75 | <p><b>Prises RJ 45</b></p> <p><b>Prise blindée RJ 45 cat. 6 STP</b></p> <ul style="list-style-type: none"> <li>○ Blanc</li> <li>● Alu</li> </ul>   |
| 6 003 76<br>6 004 76 | <p><b>Prise RJ 45 cat. 6 FTP</b></p> <ul style="list-style-type: none"> <li>○ Blanc</li> <li>● Alu</li> </ul>  |
| 6 003 77<br>6 004 77 | <p><b>Prise RJ 45 cat. 5e FTP</b></p> <ul style="list-style-type: none"> <li>○ Blanc</li> <li>● Alu</li> </ul>   |

| Réf.                                 | Prise HDMI pré-connectorisée   |
|--------------------------------------|--|
| 6 003 85<br>JUILLET 2018<br>6 004 85 | <p>Permet la transmission de flux audio vidéo numériques haute définition HD et HDU entre une source (lecteur DVD ou Blu-Ray, console de jeu, ordinateur...) et un récepteur compatible (TV, vidéoprojecteur...)<br/>Longueur maxi entre 2 prises : 10 m<br/>Prise HDMI version 1.4 Type-A pré-connectorisée<br/>Equipée de connecteurs femelles et de 15 cm de câble pour raccordement rapide à des cordons HDMI standards avec fiches mâles (réf. 0 517 20)</p> <ul style="list-style-type: none"> <li>○ Blanc</li> <li>● Alu</li> </ul> |
| 6 003 68<br>6 004 68                 | <p><b>Prise téléphone en T</b></p> <ul style="list-style-type: none"> <li>○ Blanc</li> <li>● Alu</li> </ul>  |
| 6 003 81<br>6 004 81                 | <p><b>Prises haut-parleur</b></p> <p>Bornes automatiques repérées (noir-rouge)<br/>Raccordement à vis</p> <p><b>Prise simple</b></p> <ul style="list-style-type: none"> <li>○ Blanc</li> <li>● Alu</li> </ul>  |
| 6 003 82<br>6 004 82                 | <p><b>Prise double</b></p> <ul style="list-style-type: none"> <li>○ Blanc</li> <li>● Alu</li> </ul>  |



## dooxie™ composable

accessoires



Tableau de choix des essentiels p. 10  
Tableau de choix des plaques p. 18

| Réf.   | Griffes "Rapido"   |
|--|--|
| 6 000 47   | Permettent la fixation des appareils en rénovation<br>Griffe prof. 30 mm<br>Griffe prof. 40 mm   |
| 6 000 49   |  |
| 6 000 48   | Griffe prof. 60 mm, spécialement adaptée pour fixation dans carrelage  |
| <b>Cadres saillie</b>                                |  |
| Utilisables indifféremment en horizontal ou vertical |  |
| <b>Cadre saillie 1 poste</b>                         |  |
| 6 000 41   | <input type="radio"/> Blanc<br><input type="radio"/> Alu   |
| 6 001 41   |  |
| <b>Cadre saillie 2 postes</b>                        |  |
| 6 000 42   | <input type="radio"/> Blanc<br><input type="radio"/> Alu   |
| 6 001 42   |  |
| <b>Obturbateur</b>                                   |  |
| 6 000 44   | <input type="radio"/> Blanc<br><input type="radio"/> Alu   |
| 6 001 44   |  |
| <b>Chaussette d'étanchéité</b>                       |  |
| 6 000 45   | Spécialement adaptée pour la rénovation<br>Évite les déperditions d'énergie au niveau de l'infrastructure électrique<br>S'adapte à tous les mécanismes standards (à l'exception de la sortie de câble IP 21) |
| <b>Voyants LEDs</b>                                  |  |
| Raccordement par montage direct - 2 fils             |  |
| <b>Voyants LED 230 V</b>                             |  |
| 6 000 43   | Lumineux - Faible consommation 0,15 mA<br>Témoin - Consommation 3 mA   |
| 6 002 43   |  |
| 6 001 43   | <b>Voyant LED 24 V</b><br>Lumineux   |

## dooxie™ complet

prêt à poser sans fil

SEPT 2018

























Tableau de choix des essentiels p. 11

Idéal pour rénovation ou extension d'une installation existante  
Tous les produits des packs sont pré-appariés entre eux et communiquent en radio 2, 4 GHz

| Réf.  | Prêt à poser : créer un va-et-vient avec micromodule   |
|---|--|
| 6 006 99  | Permet de commander un éclairage de tout type (LEDs, fluo, halogène, incandescence) depuis 2 points de commande sans tirer de fils<br>Composition :<br>- 1 micromodule d'éclairage ON/OFF 230 V~ (300 W)<br>- 2 commandes sans fil (pile CR2032 3V fournie). Livrées avec plaques blanches et adhésifs pour fixation sur tous supports<br>Fonction LED et indicateur de batterie faible<br>Possibilité de rajouter une commande sans fil réf. 6 000 83 ou 6 001 83 (p. 21)   |
| <b>Prêt à poser : créer un va-et-vient sans tirer de fils</b> |  |
| 6 006 92  | Permet de créer un va-et-vient sans micromodule et sans tirer de fils<br>Composition :<br>- 1 interrupteur d'éclairage 230 V~ sans neutre 5-300 W, avec compensateur. Livré avec griffes<br>- 1 commande sans fil (pile CR2032 3V fournie). Livrée avec adhésifs pour fixation sur tous supports<br>Fonction LED et indicateur de batterie faible<br>Produits livrés complets avec plaques blanches<br>Possibilité de rajouter une commande sans fil réf. 6 000 83 ou 6 001 83 (p. 21)   |
| <b>Prêt à poser : créer une prise de courant commandée</b>    |  |
| 6 006 94  | Permet de créer et commander une prise de courant depuis un point de commande sans tirer de fils<br>Composition :<br>- 1 prise de courant 16 A 3680 W maximum<br>Livrée avec griffes<br>- 1 commande sans fil (pile CR2032 3 V fournie). Livrée avec adhésifs pour fixation sur tous supports<br>Fonction LED et indicateur de batterie faible<br>Produits livrés complets avec plaques blanches<br>Possibilité de rajouter une commande sans fil réf. 6 000 83 ou 6 001 83 (p. 21) avec fonctionnement identique à celle des packs réf. 6 006 98 et 6 007 98 (p. 20)  |
| <b>Prêt à poser : centraliser vos volets roulants</b>         |  |
| 6 006 96  | Permet de commander un volet roulant électrique depuis un point de commande sans tirer de fils ou de centraliser plusieurs volets roulants<br>Composition :<br>- 1 interrupteur pour volet roulant 230 V~ (fonctions montée/descente/stop, compatible avec les volets à butée mécanique et électronique, non compatible avec les volets roulants à commande radio). Livré complet avec plaque blanche et griffes<br>- 1 commande sans fil pour volets roulants (pile CR2032 3V fournie). Livrée complète avec plaque blanche et adhésifs pour fixation sur tous supports. Fonction LED et indicateur de batterie faible<br>Possibilité de rajouter des interrupteurs de volets roulants filaires réf. 6 000 86 ou 6 001 86 (p. 21) |

# dooxie™ composable

## tableau de choix plaques

|                          | CARRÉ  |   |   |   | ROND  |
|--------------------------|--|---|---|---|---|
|                          | 1 poste  | 2 postes  | 3 postes  | 4 postes  | 1 poste   |
| Blanc                    | <br>6 008 01<br>6 009 41<br>(livré par 100) | <br>6 008 02   | <br>6 008 03   | <br>6 008 04  | <br>6 009 80   |
| Dune                     | <br>6 008 11                                | <br>6 008 12   | <br>6 008 13   | <br>6 008 14  | <br>6 009 70   |
| Plume                    | <br>6 008 21                                | <br>6 008 22   | <br>6 008 23   | <br>6 008 24  | <br>6 009 71   |
| Blanc bague effet chromé | <br>6 008 41                                | <br>6 008 42   | <br>6 008 43   |   | <br>6 009 73   |
| Effet Aluminium          | <br>6 008 51                               | <br>6 008 52  | <br>6 008 53  | <br>6 008 54 | <br>6 009 75  |
| Effet inox brossé        | <br>6 008 71                              | <br>6 008 72 | <br>6 008 73 |   | <br>6 009 78 |
| Effet bois ébène         | <br>6 008 81                              | <br>6 008 82 | <br>6 008 83 |   | <br>6 009 79 |

|                       | SPÉCIAL   |   |
|-----------------------|---|---|
|                       | 1 poste   | 2 postes  |
| Avec porte-étiquette  | <br>6 009 42 |   |
| IP 44                 | <br>6 009 43 |   |
| A volet IP 44 - IK 07 | <br>6 009 44 |   |
| Entraxe 57 mm         |   | <br>6 008 07<br><br>Compatible avec transformeur réf. 6 003 28 et prise faible profondeur easyréno réf. 6 000 31 |

# dooxie™ one complet et IP 44

le tout-en-1 pour les professionnels



6 007 31



6 007 76



6 007 51



6 000 13

Tableau de choix des essentiels p. 11

Mécanismes blancs livrés complets en sachet avec supports à vis pour installation neuve, griffes profondeur 40 mm pour installation en rénovation, plaque blanche carrée et coques de protection de chantier

| Réf.     | Transformeur réversible  |
|----------|--|
|          | 5 fonctions :<br>- un simple va-et-vient ou simple poussoir<br>- un double va-et-vient ou double poussoir<br>- un va-et-vient + poussoir (à gauche ou à droite)<br>Compatible avec plaque 2 postes entraxe 57 mm pour rénovation en sectionnant le support |
| 6 007 31 | Monté en mode poussoir avec doigt simple<br>Livré avec 2 demi-doigts   |
| 6 007 30 | Monté en poussoir lumineux avec doigt simple<br>Livré avec 2 demi-doigts lumineux et un demi-doigt non lumineux<br>Livré avec 2 voyants lumineux 230 V réf. 6 000 43 (p. 17)   |
|          | Interrupteurs et va-et-vient 10 AX - 250 V~  |
| 6 007 01 | Interrupteur ou va-et-vient  |
| 6 007 10 | Interrupteur ou va-et-vient témoin<br>Livré avec voyant témoin 230 V réf. 6 002 43 (p. 17)   |
|          | Poussoirs 6A - 250 V~  |
| 6 007 05 | Poussoir   |
| 6 007 16 | Poussoir lumineux<br>Livré avec voyant lumineux 230 V réf. 6 000 43 (p. 17)  |
|          | Prise de courant Surface 16 A  |
| 6 007 35 | 2P+T Surface   |
|          | Prises de courant easyréno 16 A  |
| 6 007 28 | 2P+T faible profondeur   |
| 6 007 21 | 2x2P+T compacte monobloc<br>S'installe dans une boîte 1 poste<br>Permet de remplacer 1 prise simple par une prise double sans changement de boîte d'encastrement   |

| Réf.                                 | Prise de courant à puits 16 A  |
|--------------------------------------|--|
| 6 007 34                             | 2P   |
|                                      | Prises RJ 45 FTP   |
| JUILLET 2018<br>6 007 76<br>6 007 77 | Cat. 6<br>Cat. 5e  |
|                                      | Prises télévision  |
|                                      | Installation en étoile selon exigences de la norme NF C 15-100 et du guide UTE C 90483   |
| 6 007 53                             | Prise TV-R-SAT - 1 câble<br>Voix de retour sur connecteur TV<br>Distribution des signaux TV et radio tous opérateurs selon exigences du code de la construction et de l'urbanisme R 111-14 réglementant les immeubles collectifs |
| 6 007 51                             | Prise TV simple étoile blindée   |
|                                      | Prise téléphone  |
| 6 007 68                             | 8 contacts en T  |
|                                      | Sortie de câble  |
| 6 007 24                             | IP 21  |
|                                      | IP 44  |
|                                      | Griffes non fournies   |
| 6 000 13                             | Interrupteur ou va-et-vient 10 AX - 250 V~   |
| 6 000 14                             | Poussoir lumineux  |
| 6 003 44                             | Prise de courant 2P+T à puits  |
| 6 003 24                             | Sortie de câble  |

## Maison connectée

A commander impérativement pour toute installation connectée

pack de démarrage connecté dooxie™ with Netatmo

Etape 1 : Pack de démarrage pour une maison connectée



6 006 70

Permet de contrôler votre maison à distance (éclairage, volets roulants et appareils électriques) par smartphone via l'Application Home + Control et/ou par la voix (via un assistant vocal)  
A commander impérativement pour toute installation connectée  
Le pack de démarrage peut être complété par les packs connectés (ci-contre) ou produits connectés (p. 21)  
Connexion Wi-Fi requise 2.4 GHz

Réf. **Pack de démarrage installation connectée**

Permet de connecter votre installation  
Composition :  
- 1 prise de courant Control encastrée et connectée 16 A 3680 W maxi. (protégée contre les surcharges) + 1 passerelle. Compatible avec tout appareil électrique et gros électroménager. Mesure de la puissance instantanée et suivi de la consommation journalière et mensuelle avec envoi des notifications (défaut, conso...) paramétrable  
Connexion par bornes automatiques  
Livrées avec plaque 2 postes et griffes. Peut s'installer à la place d'une prise de courant existante dans boîte 1 poste prof. 40 mm  
- 1 commande générale sans Fil Départ/ Arrivée avec scènes de vies prédéfinies et personnalisables dans l'App. Home + Control. Livrée avec pile CR2032 3V pour alimentation et 4 adhésifs repositionnables pour la fixation de la commande sur tous supports. Fonction LED pour indication de batterie faible  
Livré complet avec support, plaque et protection de chantier  
○ Blanc  
● Alu

6 006 70  
6 007 70

## Maison connectée

packs connectés dooxie™ with Netatmo

Etape 2 : Packs connectés



6 006 90



6 006 98

Permet de compléter votre installation connectée, nécessitant l'installation préalable d'un pack de démarrage pour installation connectée  
Les packs connectés peuvent être complétés par les produits connectés (p. 21)

Réf. **Pack Extension connecté**

Permet de créer un va-et-vient d'éclairage sans fil et de commander à distance vos appareils électriques  
Composition :  
- 1 prise de courant connectée 16 A 3680 W maxi. (protégée contre les surcharges). Compatible avec tout appareil électrique et gros électroménager. Mesure de la puissance instantanée et suivi de la consommation journalière et mensuelle avec envoi des notifications (défaut, conso...) paramétrable. Peut s'installer à la place d'une prise de courant existante dans boîte 1 poste prof. 40 mm, livrée avec griffes et protection de chantier. Fixation à vis ou à griffes. Connexion par bornes automatiques. Fonction témoin à LED personnalisable  
- 1 commande sans fil d'éclairage et prises. Livrée avec pile CR2032 3V pour alimentation et 4 adhésifs repositionnables pour la fixation de la commande sur tous supports.  
- 1 interrupteur filaire 5-300 W sans neutre 230 V~ (avec option variation). Compatible toutes charges (LEDs dimmables préconisées). Livré avec un compensateur actif  
Mode variation activable depuis l'App. Home + Control. Peut s'installer à la place d'un interrupteur existant dans boîte d'encastrement profondeur 40 mm, livrée avec griffes et protection de chantier  
Fixation à vis ou à griffes. Fonction LED de repérage  
Livré complet avec support et plaque  
○ Blanc  
● Alu

6 006 90  
6 007 90

**Pack prises connectées**

Composition :  
- 3 prises de courant connectées 16 A 3680 W maxi. (protégées contre les surcharges). Compatibles avec tout appareil électrique et gros électroménager. Mesure de la puissance instantanée et suivi de la consommation journalière et mensuelle avec envoi des notifications (défaut, conso...) paramétrable. Peuvent s'installer à la place de prises de courant existantes dans boîte 1 poste prof. 40 mm, livrées avec griffes. Fixation à vis ou à griffes. Connexion par bornes automatiques. Fonction témoin à LED personnalisable  
Les prises peuvent être commandées par des commandes sans fil (p. 21)  
Livré complet avec support, plaque et protection de chantier  
○ Blanc  
● Alu

6 006 98  
6 007 98

### Principe d'une installation connectée

Etape 1 : Pack de démarrage pour une maison connectée



Etape 2 : Packs connectés

et/ou

Etape 2 : Produits connectés





# Maison connectée

## produits connectés dooxie™ with Netatmo (suite)

### Etape 2 : Produits connectés



0 648 88



6 003 91



6 001 87



6 000 85



6 001 84

Permet de compléter votre installation connectée, nécessitant l'installation préalable d'un pack de démarrage pour installation connectée

#### Réf. **Interrupteur filaire connecté (avec option variation)**

Permet de contrôler en local, à distance les éclairages  
Peut s'associer avec une ou plusieurs commandes sans fil  
Interrupteur filaire 5-300 W sans neutre 230 V~ (avec option variation)  
Compatible toutes charges (LEDs dimmables préconisées)  
Livré avec un compensateur actif  
Mode variation activable depuis l'App. Home + Control  
Peut s'installer à la place d'un interrupteur existant dans boîte d'encastrement profondeur 40 mm  
Fixation à vis ou à griffes, livré avec griffes et protection de chantier  
Fonction LED de repérage  
Livré complet avec support et plaque

6 000 81  
6 001 81



○ Blanc  
● Alu

#### Réf. **Interrupteur connecté pour volet roulant**

Permet de contrôler un volet roulant à distance et en local  
Peut s'associer avec une ou plusieurs commandes de volets roulants sans fil. Alimentation Phase + Neutre 230V~  
Peut s'installer à la place d'un interrupteur de volet roulant existant dans boîte d'encastrement profondeur 40 mm  
Fixation à vis ou à griffes, livré avec griffes et protection de chantier  
Non compatible avec les installations de volets roulants radio  
Livré complet avec support et plaque

6 000 86  
6 001 86



○ Blanc  
● Alu

#### **Commande sans fil pour volets roulants**

Permet de commander un ou plusieurs interrupteurs de volets roulants filaires  
Associer en tapotant le ou les interrupteurs pour volet roulant choisis  
Livrée avec pile CR2032 3V pour alimentation et 4 adhésifs repositionnables pour la fixation de la commande sur tous supports  
Fonction LED pour indication de batterie faible  
Livrée complète avec support et plaque

6 000 87  
6 001 87



○ Blanc  
● Alu

#### **Commande sans fil d'éclairage et prises**

Permet l'ajout d'une commande d'éclairage supplémentaire  
Associer en tapotant les produits filaires choisis : interrupteurs, micromodules, prises  
Livrée avec pile CR2032 3V pour alimentation et 4 adhésifs repositionnables pour la fixation de la commande sur tous supports.  
Fonction LED pour indication de batterie faible  
Livrée complète avec support et plaque

6 000 83  
6 001 83



○ Blanc  
● Alu

#### **Commande générale sans fil Départ/Arrivée**

Permet l'ajout d'une commande sans fil Départ/Arrivée supplémentaire  
Fonctionne à l'identique de la commande générale Départ/Arrivée incluse dans le pack de démarrage  
Scénario Départ/Arrivée personnalisable dans l'App. Home + Control  
Livrée avec pile CR2032 3V pour alimentation et 4 adhésifs repositionnables pour la fixation de la commande sur tous supports  
Fonction LED pour indication de batterie faible  
Livrée complète avec support et plaque

6 000 85  
6 001 85



○ Blanc  
● Alu

#### **Micromodule pour éclairage connecté**

0 648 88



Permet de rendre un éclairage connecté 300 W, avec neutre.  
Peut être contrôlé par une ou plusieurs commandes sans fil par association en tapotant la commande sans fil sur le micromodule  
S'installe dans la boîte au plafond

#### **Prise connectée**

Permet de contrôler à distance des appareils électriques  
Peut s'associer avec une ou plusieurs commandes sans fil pour créer une prise commandée  
Prise 16 A 3680 W maxi. (protégée contre les surcharges).  
Compatible avec tout appareil électrique et gros électroménager  
Mesure de la puissance instantanée et suivi de la consommation journalière et mensuelle avec envoi des notifications (défaut, conso...) paramétrable  
Peut s'installer à la place d'une prise de courant existante dans boîte 1 poste prof. 40 mm, livrée avec griffes et protection de chantier  
Fixation à vis ou à griffes  
Connexion par bornes automatiques  
Fonction témoin à LED personnalisable  
Livrée complète avec support et plaque

6 003 91  
6 004 91



○ Blanc  
● Alu

#### **Commande sans fil Lever/Coucher**

Permet l'ajout de 2 scènes de vie supplémentaires dans une installation connectée  
Scènes de vies Lever/Coucher prédéfinies et personnalisables dans l'App. Home + Control  
Livrée avec pile CR2032 3V pour alimentation et 4 adhésifs repositionnables pour la fixation de la commande sur tous supports. Fonction LED pour indication de batterie faible  
Livrée complète avec support et plaque

6 000 84  
6 001 84



○ Blanc  
● Alu

#### **Accessoire**

0 648 71

Lot de 3 x 4 adhésifs supplémentaires, repositionnables pour fixation d'une commande sans fil

**■ Equivalences : Niloé / dooxie**

| Réf Niloé                      | Désignation   | Réf dooxie      |
|--------------------------------|---|-----------------|
| <b>Jusqu'à JUIN 2019</b>       |   |                 |
| <b>Composable - Mécanismes</b> |   |                 |
| 6 647 01                       | <b>Interrupteur ou va-et-vient</b>                        | <b>6 000 01</b> |
| 6 647 02                       | <b>Double interrupteur ou va-et-vient</b>                 | <b>6 000 02</b> |
| 6 647 05                       | <b>Poussoir</b>   | <b>6 000 04</b> |
| 6 647 92                       | Poussoir VMC  | 6 000 06        |
| 6 647 91                       | Interrupteur VMC  | 6 000 07        |
| 6 647 08                       | <b>Double poussoir</b>                                    | <b>6 000 08</b> |
| 6 647 10                       | Interrupteur ou va-et-vient avec fonction voyant témoin   | 6 000 09        |
| 6 647 10                       | Interrupteur ou va-et-vient avec fonction voyant lumineux | 6 000 11        |
| 6 647 26                       | <b>Poussoir avec fonction voyant lumineux</b>             | <b>6 000 16</b> |
| 6 647 15                       | Poussoir avec marquage cadenas                            | 6 000 17        |
| 6 647 15                       | Poussoir avec marquage sonnette                           | 6 000 18        |
| 6 647 11                       | Interrupteur volet roulant                                | 6 000 21        |
| 6 647 13<br>6 647 09           | <b>Transformeur réversible</b>                            | <b>6 000 31</b> |
| 6 647 04                       | Permutateur   | 6 000 37        |
| 6 651 14                       | Variateur toute charge                                    | 6 000 60        |
| 6 651 19                       | Détecteur pour minuterie                                  | 6 000 61        |
| 6 651 22                       | <b>Détecteur de mouvement sans neutre</b>                 | <b>6 000 64</b> |
| 6 645 41                       | Double prise de courant avec terre 1 poste                | 6 003 21        |
| 6 647 95                       | <b>Sortie de câble IP 21</b>                              | <b>6 003 23</b> |
| 6 643 95                       | Sortie de câble standard                                  | 6 003 25        |
| 6 647 28                       | <b>Prise de courant 2P+T easyréno</b>                     | <b>6 003 28</b> |
| 6 647 45                       | <b>Double prise de courant 2P+T surface précâblées</b>    | <b>6 003 32</b> |
| 6 647 34                       | Prise de courant 2P                                       | 6 003 34        |
| 6 647 37                       | <b>Prise de courant Surface avec terre</b>                | <b>6 003 35</b> |
| 6 647 35                       | Prise de courant avec terre                               | 6 003 37        |
| 6 647 40                       | <b>Prise de courant + chargeur 2 USB précâblés</b>        | <b>6 003 42</b> |
| 6 647 94                       | <b>Chargeur 2 USB</b>                                     | <b>6 003 43</b> |
| 6 647 97                       | <b>Chargeur sans fils à induction</b>                     | <b>6 003 48</b> |
| 6 647 50                       | Prise TV type F   | 6 003 50        |
| 6 647 51                       | <b>Prise TV simple</b>                                    | <b>6 003 51</b> |
| 6 647 63                       | <b>Prise TV R SAT</b>                                     | <b>6 003 53</b> |
| 6 647 56                       | Prise TV SAT  | 6 003 56        |
| 6 647 66                       | Prise TV réseau câblé AFORM double F                      | 6 003 57        |
| 6 647 68                       | Prise téléphone en T                                      | 6 003 68        |
| 6 647 75                       | <b>Prise RJ 45 catégorie 6 STP</b>                        | <b>6 003 75</b> |
| 6 647 77                       | <b>Prise RJ 45 catégorie 6 FTP</b>                        | <b>6 003 76</b> |
| 6 651 77                       | Prise RJ 45 catégorie 5e FTP                              | 6 003 77        |
| 6 647 81                       | Prise haut-parleur double                                 | 6 003 82        |
| 6 643 01                       | Lot va-et-vient emballage par 50                          | 6 006 01        |
| 6 643 35                       | Lot prises de courant Surface avec terre emballage par 50 | 6 006 35        |
| <b>Jusqu'à JUIN 2019</b>       |   |                 |
| <b>Composable - Plaques</b>    |   |                 |
| 6 650 01                       | <b>Plaque 1 poste blanc</b>                               | <b>6 008 01</b> |
| 6 650 02                       | <b>Plaque 2 postes blanc</b>                              | <b>6 008 02</b> |
| 6 650 03                       | <b>Plaque 3 postes blanc</b>                              | <b>6 008 03</b> |
| 6 650 04                       | Plaque 4 postes blanc                                     | 6 008 04        |
| 6 650 09                       | Lot plaques 1 poste blanc emballage par 100               | 6 009 41        |
| 6 650 06                       | Plaque 1 poste porte étiquette blanc                      | 6 009 42        |
| 6 650 00                       | Plaque à volet IP 44 IK 07                                | 6 009 44        |

| Réf Niloé                     | Désignation  | Réf dooxie      |
|-------------------------------|--|-----------------|
| <b>Jusqu'à DÉCEMBRE 2018</b>  |  |                 |
| <b>One - Complet</b>          |  |                 |
| 6 641 01                      | <b>Interrupteur ou va-et-vient</b>                             | <b>6 007 01</b> |
| 6 641 05                      | <b>Poussoir</b>  | <b>6 007 05</b> |
| 6 641 10                      | <b>Interrupteur ou va-et-vient avec fonction voyant témoin</b> | <b>6 007 10</b> |
| 6 647 21                      | <b>Interrupteur ou va-et-vient IP 44</b>                       | <b>6 000 13</b> |
| 6 647 25                      | Poussoir avec fonction voyant lumineux IP 44                   | 6 000 14        |
| 6 641 24                      | <b>Poussoir avec fonction voyant lumineux</b>                  | <b>6 007 16</b> |
| 6 641 13                      | <b>Transformeur réversible</b>                                 | <b>6 007 31</b> |
| 6 641 41                      | <b>Double prise de courant avec terre 1 poste</b>              | <b>6 007 21</b> |
| 6 641 95                      | <b>Sortie de câble IP 21</b>                                   | <b>6 007 24</b> |
| 6 647 49                      | <b>Sortie de câble IP 44</b>                                   | <b>6 003 24</b> |
| 6 641 28                      | <b>Prise de courant 2P+T easyréno</b>                          | <b>6 007 28</b> |
| 6 641 34                      | <b>Prise de courant 2P</b>                                     | <b>6 007 34</b> |
| 6 641 35                      | <b>Prise de courant Surface avec terre</b>                     | <b>6 007 35</b> |
| 6 647 48                      | <b>Prise de courant avec terre IP 44</b>                       | <b>6 003 44</b> |
| 6 641 51                      | <b>Prise TV simple</b>   | <b>6 007 51</b> |
| 6 641 68                      | Prise téléphone en T   | 6 007 68        |
| 6 641 75                      | <b>Prise RJ 45 catégorie 6 FTP</b>                             | <b>6 007 76</b> |
| 6 641 77                      | Prise RJ 45 catégorie 5e FTP                                   | 6 007 77        |
| <b>Jusqu'à SEPTEMBRE 2018</b> |  |                 |
| <b>Prêt à poser</b>           |  |                 |
| 6 651 00                      | <b>Créer un va-et-vient sans tirer de fils</b>                 | <b>6 006 92</b> |
| 6 651 13                      | <b>Créer un va-et-vient avec micromodule</b>                   | <b>6 006 99</b> |
| <b>Jusqu'à JUIN 2019</b>      |  |                 |
| <b>Accessoires</b>            |  |                 |
| 6 647 98                      | <b>Cadre saillie 1 poste blanc</b>                             | <b>6 000 41</b> |
| 6 647 99                      | <b>Cadre saillie 2 postes blanc</b>                            | <b>6 000 42</b> |
| 6 650 96                      | Chaussette d'étanchéité à l'air                                | 6 000 45        |
| 6 651 96                      | Obturbateur blanc  | 6 000 44        |
| 6 650 90                      | Lampe LED pour fonction voyant lumineux 230 V                  | 6 000 43        |
| 6 650 91                      | Lampe LED pour fonction voyant témoin 230 V                    | 6 002 43        |
| 6 650 97                      | Griffe rapido pour rénovation profondeur 30 mm                 | 6 000 47        |
| 6 650 99                      | <b>Griffe rapido pour rénovation profondeur 40 mm</b>          | <b>6 000 49</b> |
| 6 650 92                      | Lampe LED pour fonction voyant lumineux 24 V                   | 6 001 43        |

**■ Equivalences : Espace Evolution / dooxie**

| Réf Espace Evolution           | Désignation   | Réf dooxie      |
|--------------------------------|---|-----------------|
| <b>Jusqu'à DÉCEMBRE 2018</b>   |   |                 |
| <b>Composable - Mécanismes</b> |   |                 |
| 64001                          | <b>Interrupteur ou va-et-vient</b>                        | <b>6 000 01</b> |
| 64101                          | Va-et-vient emballage par 50                              | 6 006 01        |
| 64002                          | <b>Double interrupteur ou va-et-vient</b>                 | <b>6 000 02</b> |
| 64010                          | <b>Poussoir</b>   | <b>6 000 04</b> |
| 64022                          | Poussoir VMC  | 6 000 06        |
| 64023                          | Interrupteur VMC  | 6 000 07        |
| 64012                          | <b>Double poussoir</b>                                    | <b>6 000 08</b> |
| 64003                          | Interrupteur ou va-et-vient avec fonction voyant témoin   | 6 000 09        |
| 64001                          | Interrupteur ou va-et-vient avec fonction voyant lumineux | 6 000 11        |
| 64010                          | <b>Poussoir lumineux</b>                                  | <b>6 000 16</b> |
| 64016                          | Poussoir avec marquage cadenas                            | 6 000 17        |
| 64216                          | Poussoir avec marquage sonnette                           | 6 000 18        |
| 64020                          | Interrupteur volet roulant                                | 6 000 21        |
| 64014                          | <b>Transformeur réversible</b>                            | <b>6 000 31</b> |
| 64007                          | Interrupteur à badge                                      | 6 000 33        |
| 64008                          | Permutateur   | 6 000 37        |
| 64095                          | Variateur toutes charges                                  | 6 000 60        |
| 64015                          | Détecteur pour minuterie                                  | 6 000 61        |
| 64058                          | <b>Détecteur de mouvement sans neutre</b>                 | <b>6 000 64</b> |
| 60622                          | <b>Sortie de câble IP 21</b>                              | <b>6 003 23</b> |
| 64938                          | Sortie de câble standard                                  | 6 003 25        |
| 60644                          | <b>Sortie de câble IP 44</b>                              | <b>6 003 24</b> |
| 64041                          | <b>Prise de courant 2P+T easyréno</b>                     | <b>6 003 28</b> |
| 64032                          | <b>Double prise de courant 2P+T Surface pré-câblées</b>   | <b>6 003 32</b> |
| 64033                          | Triple prise de courant 2P+T Surface pré-câblées          | 6 003 33        |
| 64030                          | Prise de courant 2P                                       | 6 003 34        |
| 64034                          | <b>Prise de courant Surface avec terre</b>                | <b>6 003 35</b> |
| 64131                          | Prises de courant Surface avec terre emballage par 50     | 6 006 35        |
| 64031                          | Prise de courant avec terre                               | 6 003 37        |
| 64036                          | <b>Prise de courant + chargeur 2 USB précâblés</b>        | <b>6 003 42</b> |
| 64037                          | <b>Chargeur 2 USB type A</b>                              | <b>6 003 43</b> |
| 64071                          | Prise TV type F   | 6 003 50        |
| 64079                          | <b>Prise TV simple</b>                                    | <b>6 003 51</b> |
| 64077                          | <b>Prise TV R SAT</b>                                     | <b>6 003 53</b> |
| 64076                          | Prise TV SAT  | 6 003 56        |
| 64081                          | Prise TV réseau câblé AFORM double F                      | 6 003 57        |
| 64040                          | Prise téléphone en T                                      | 6 003 68        |
| 64026                          | <b>Prise RJ 45 catégorie 6 STP</b>                        | <b>6 003 75</b> |
| 64025                          | <b>Prise RJ 45 catégorie 6 FTP</b>                        | <b>6 003 76</b> |
| 64047                          | Prise haut parleur simple                                 | 6 003 81        |
| 64048                          | Prise haut parleur double                                 | 6 003 82        |
| 64052                          | Prise H.D.M.I. pré-connectorisée                          | 6 003 85        |

| Réf Espace Evolution        | Désignation   | Réf dooxie      |
|-----------------------------|---|-----------------|
| <b>Composable - Plaques</b> |   |                 |
| 64401                       | <b>Plaque 1 poste blanc</b>                           | <b>6 008 01</b> |
| 64411                       | Plaques 1 poste blanc emballage par 100               | 6 009 41        |
| 64402                       | <b>Plaque 2 postes blanc</b>                          | <b>6 008 02</b> |
| 64403                       | <b>Plaque 3 postes blanc</b>                          | <b>6 008 03</b> |
| <b>Prêt à poser</b>         |   |                 |
| 64167                       | <b>Créer un va-et-vient avec micromodule</b>          | <b>6 006 99</b> |
| <b>Accessoires</b>          |   |                 |
| 64990                       | <b>Cadre saillie 1 poste blanc</b>                    | <b>6 000 41</b> |
| 64992                       | <b>Cadre saillie 2 postes blanc</b>                   | <b>6 000 42</b> |
| 64099                       | Obturbateur blanc                                     | 6 000 44        |
| 64994                       | Lampe LED pour fonction voyant lumineux 230 V         | 6 000 43        |
| 64999                       | Lampe LED pour fonction voyant témoin 230 V           | 6 002 43        |
| 64995                       | Lampe LED pour fonction voyant lumineux 24 V          | 6 001 43        |
| 64997                       | Griffe rapido pour rénovation profondeur 30 mm        | 6 000 47        |
| 64996                       | <b>Griffe rapido pour rénovation profondeur 40 mm</b> | <b>6 000 49</b> |
| <b>Composable - Lots</b>    |   |                 |
| 64101                       | Va-et-vient emballage par 50                          | 6 006 01        |
| 64131                       | Prises de courant Surface avec terre emballage par 50 | 6 006 35        |
| 64411                       | Plaques 1 poste blanc emballage par 100               | 6 009 41        |

## DIRECTIONS RÉGIONALES

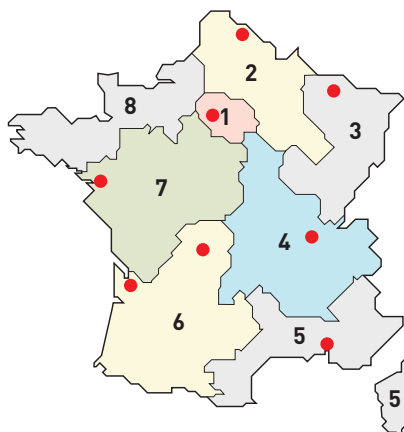

● Centres Innoval

### 1 - DIRECTION RÉGIONALE ÎLE DE FRANCE

BP 37, 82 rue Robespierre - 93170 Bagnolet

**Départements :** 75 - 77 - 78 - 91 - 92 - 93 - 94 - 95

☎ : 01 49 72 52 00

Fax : 01 49 72 92 38

📧 : fr-dr-paris@legrand.fr

### 2 - DIRECTION RÉGIONALE NORD

12A avenue de l'Horizon  
59650 Villeneuve d'Ascq

**Départements :** 02 - 08 - 10 - 51 - 52 - 59 - 60 - 62 - 80

☎ : 0 805 129 129

Fax : 03 20 89 18 66

📧 : fr-dr-lille@legrand.fr

### 3 - DIRECTION RÉGIONALE EST

6 rue de Vienne - 67300 Schiltigheim

**Départements :** 25 - 39 - 54 - 55 - 57 - 67 - 68 - 70 - 88 - 90

☎ : 03 88 77 32 32

Fax : 03 88 77 00 87

📧 : fr-dr-strasbourg@legrand.fr

### 4 - DIRECTION RÉGIONALE RHÔNE-ALPES BOURGOGNE AUVERGNE

8 rue de Lombardie - 69800 Saint-Priest

**Départements :** 01 - 03 - 07 - 15 - 21 - 26 - 38 - 42 - 43 - 58 - 63 - 69 - 71 - 73 - 74 - 89

☎ : 0 800 715 715

Fax : 04 78 69 87 59

📧 : fr-dr-lyon@legrand.fr

### 5 - DIRECTION RÉGIONALE MÉDITERRANÉE

Le Campus Arteparc - Bâtiment C  
595 Rue Pierre Berthier  
13591 Aix en Provence Cedex 3

**Départements :** 2A - 2B - 04 - 05 - 06 - 11 - 13 - 30 - 34 - 48 - 66 - 83 - 84 - Monaco

☎ : 0 800 730 800

Fax : 04 42 90 28 39

📧 : fr-dr-aix-en-provence@legrand.fr

### 6 - DIRECTION RÉGIONALE SUD-OUEST

73 rue de la Morandière  
33185 Le Haillan

**Départements :** 09 - 12 - 19 - 23 - 24 - 31 - 32 - 33 - 40 - 46 - 47 - 64 - 65 - 81 - 82 - 87

☎ : 0 805 121 121

Fax : 05 57 29 07 30

📧 : fr-dr-bordeaux@legrand.fr

### 7 - DIRECTION RÉGIONALE ATLANTIQUE VAL DE LOIRE

Technoparc de l'Aubinière  
14 impasse des Jades - Bat L - CS 53863  
44338 Nantes Cedex 3

**Départements :** 16 - 17 - 18 - 28 - 36 - 37 - 41 - 44 - 45 - 49 - 53 - 72 - 79 - 85 - 86

☎ : 0 805 120 805

Fax : 02 28 09 25 26

📧 : fr-dr-nantes@legrand.fr

### 8 - DIRECTION RÉGIONALE BRETAGNE NORMANDIE

167 rue de Lorient - Parc Monier  
Immeuble Le Cassiopé - 35000 Rennes

**Départements :** 14 - 22 - 27 - 29 - 35 - 50 - 56 - 61 - 76

☎ : 02 99 23 67 67

Fax : 02 99 23 67 68

📧 : fr-dr-rennes@legrand.fr

## FORMATION CLIENTS

Innoval - 87045 Limoges Cedex - France

☎ : 05 55 06 88 30

Fax : 05 55 06 74 91

Relations Enseignement Technique

☎ : 05 55 06 77 58

Fax : 05 55 06 88 62

## SERVICE EXPORT

87045 Limoges Cedex - France

☎ : 05 55 06 87 87

Fax : 05 55 06 74 55

📧 : direction-export.limoges@legrand.fr

## service Relations Pro

0810 48 48 48

Service gratuit  
+ prix appel

du lundi au vendredi 8h à 18h  
128 av. de Lattre de Tassigny  
87045 Limoges Cedex - France  
E-mail : accessible sur legrand.fr

### SUIVEZ-NOUS SUR

@ legrand.fr

youtube.com/user/legrandvideos

facebook.com/LegrandFrance

twitter.com/legrand

pinterest.com/legrandfrance



LEGRAND SNC

SNC au capital de 6 938 885 €

RCS Limoges 389 290 586

N° SIRET 389 290 586 000 12

TVA FR 15 389 290 586

### Siège social

128, av. du Maréchal-de-Lattre-de-Tassigny  
87045 Limoges Cedex - France

☎ : 05 55 06 87 87

Fax : 05 55 06 88 88