

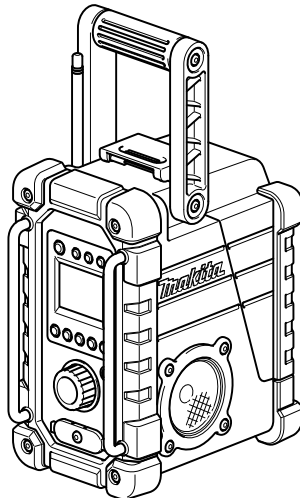

GB	Radio	Instruction manual
F	Radio	Manuel d'instructions
D	Radio	Betriebsanleitung
I	Radio	Istruzioni per l'uso
NL	Radio	Gebruiksaanwijzing
E	Radio	Manual de instrucciones
P	Rádio	Manual de instruções
DK	Radio	Brugsanvisning
S	Radio	Bruksanvisning
N	Radio	Bruksanvisning
FIN	Työmaaradio	Käyttöohje
GR	Ραδιόφωνο	Οδηγίες χρήσης
PO	Odbiornik radiowy	Instrukcja obsługi
RUS	Радио	Инструкция по эксплуатации

DMR102

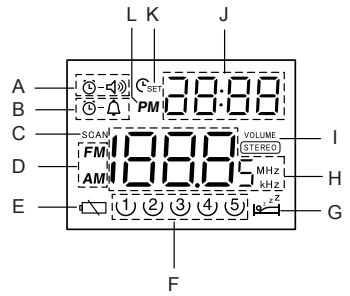

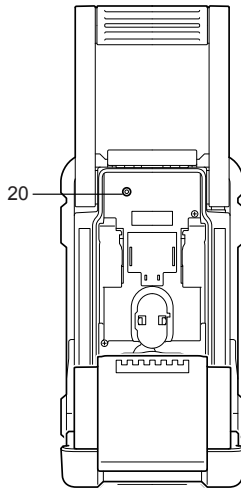
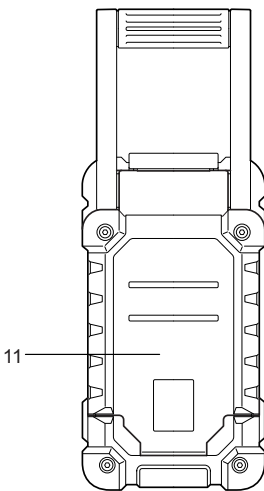
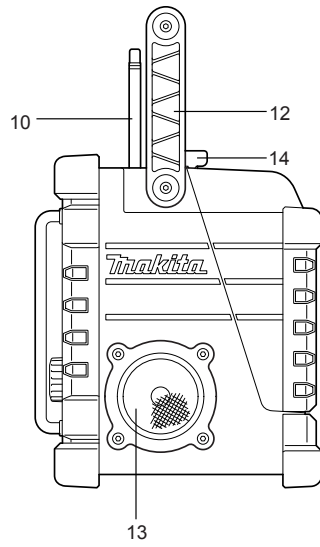
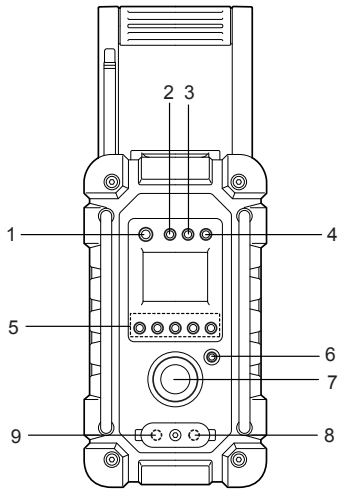

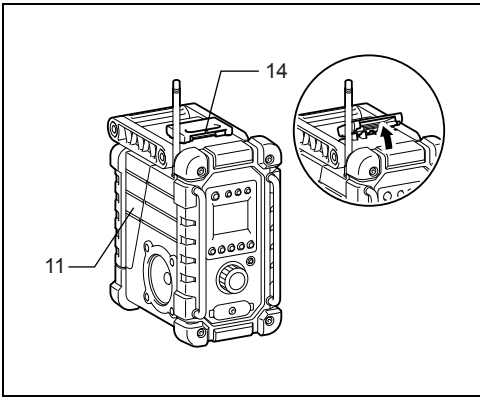

2

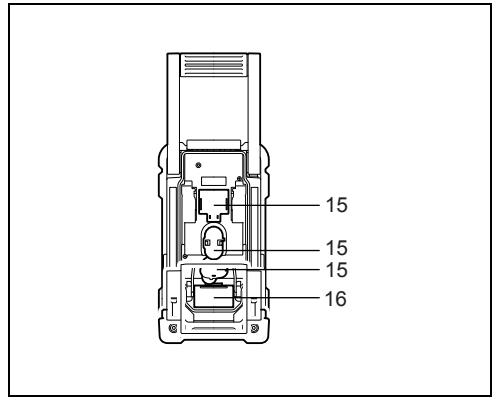

3

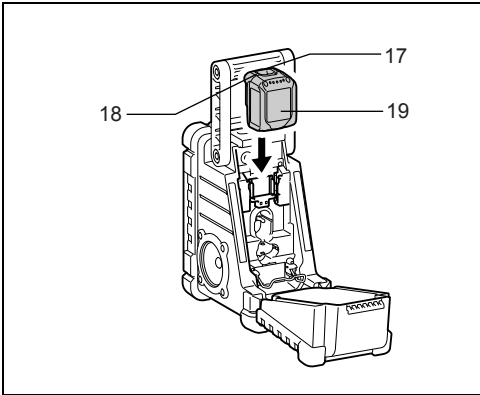

4

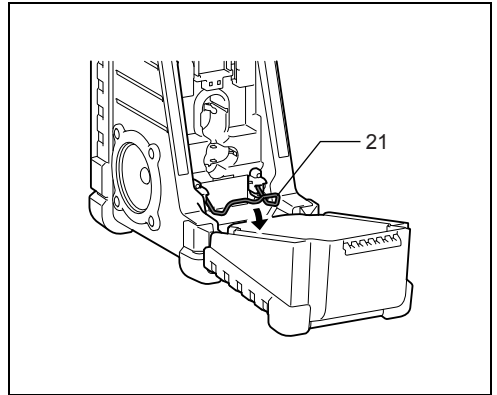

5

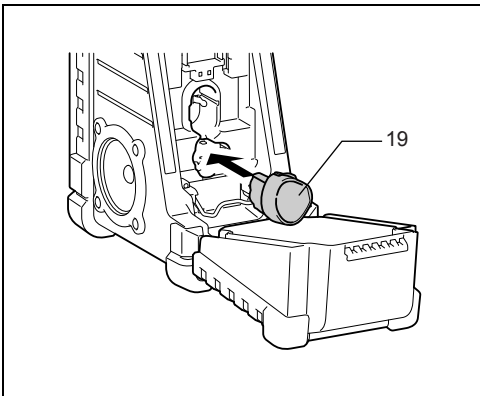

6

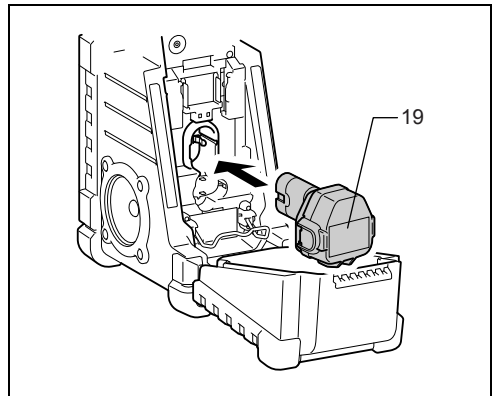

7

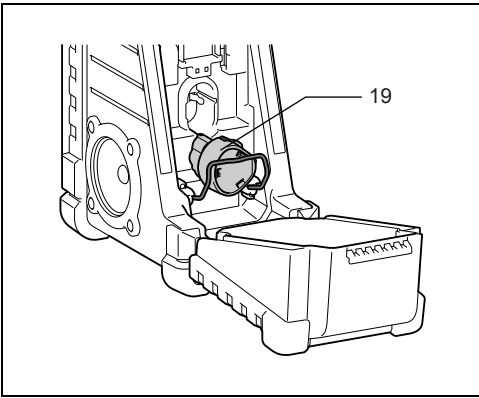

8

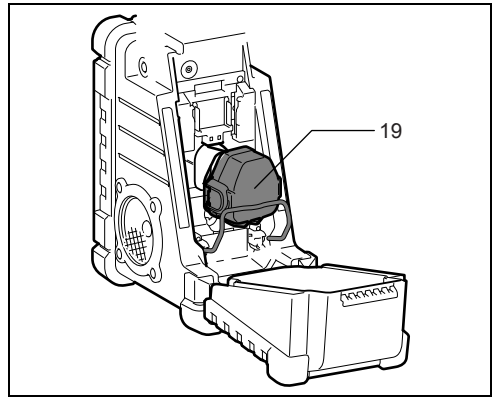

9

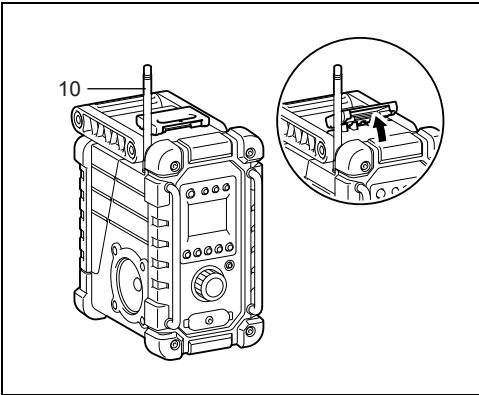

10

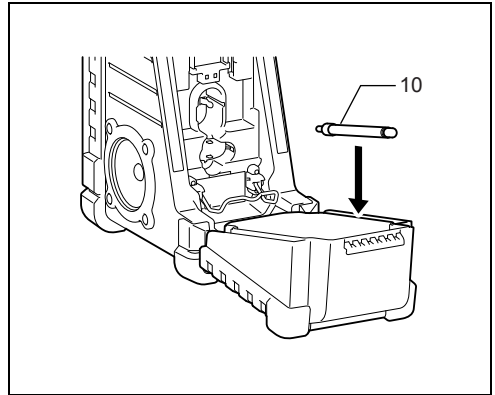

11

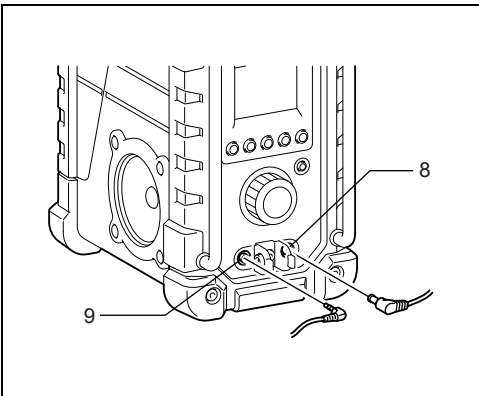

12

Symbols

The following show the symbols used for the equipment. Be sure that you understand their meaning before use.

Symboles

Les symboles utilisés pour l'appareil sont indiqués ci-dessous. Assurez-vous d'avoir bien compris leur signification avant d'utiliser l'appareil.

Symbole

Im Folgenden sind die im Zusammenhang mit diesem Gerät verwendeten Symbole dargestellt. Machen Sie sich vor der Benutzung des Geräts unbedingt mit diesen Symbolen vertraut!

Simboli

Di seguito sono riportati i simboli utilizzati per l'apparecchio. È importante comprenderne il significato prima dell'uso.

Symbolen

Hieronder staan de symbolen die voor het gereedschap worden gebruikt. Zorg ervoor dat u weet wat ze betekenen alvorens de accu te gebruiken.

Símbolos

Se utilizan los siguientes símbolos para el equipo. Asegúrese de que comprende su significado antes del uso.

Símbolos

Descrição dos símbolos utilizados no equipamento. Certifique-se de que compreende o seu significado, antes da utilização.

Symboler

Her vises de symboler, der benyttes til udstyret. Vær sikker på, at du forstår deres betydning, før du bruger udstyret.

Symboler

Följande symboler används för utrustningen. Se till att du förstår innebörden av dem innan du använder utrustningen.

Symboler

Nedenfor ser du symbolene som brukes for dette utstyret. Forsikre deg om at du forstår hva de betyr før bruk.

Merkkien selitykset

Laitteessa on käytetty seuraavia symboleja. Varmista ennen käyttöä, että ymmärrät niiden merkityksen.

Σύμβολα

Παρακάτω παρουσιάζονται τα σύμβολα που χρησιμοποιούνται για τον εξοπλισμό. Βεβαιωθείτε ότι κατανοείτε τη σημασία τους πριν από τη χρήση.

Symbole

Poniżej przedstawiono symbole stosowane w przypadku omawianego urządzenia. Przed rozpoczęciem jego użytkowania należy upewnić się, że są one zrozumiałe.

Символы

Ниже приведены символы, используемые для данного устройства. Перед использованием убедитесь, что вы понимаете их значение.



Read instruction manual.

Référez-vous au manuel d'instructions.

Lesen Sie die vorliegende Betriebsanleitung.

Leggere il manuale di istruzioni.

Lees de gebruiksaanwijzing.

Lea el manual de instrucciones.

Leia o manual de instruções.

Læs brugsanvisningen.

Läs bruksanvisningen.

Les bruksanvisningen.

Lue käyttöohje.

Διαβάστε το εγχειρίδιο οδηγιών.

Przeczytać instrukcję obsługi.

Прочтите руководство по эксплуатации.



Cd
Ni-MH
Li-ion

Only for EU countries

Do not dispose of electric equipment or battery pack together with household waste material!

In observance of European Directive 2002/96/EC on waste electric and electronic equipment, 2006/66/EC on batteries and accumulators and waste batteries and accumulators and their implementation in accordance with national laws, electric equipment and battery pack that have reached the end of their life must be collected separately and returned to an environmentally compatible recycling facility.

Pour les pays européens uniquement

Ne pas jeter les appareils électriques et les batteries dans les ordures ménagères !

Conformément à la directive européenne 2002/96/CE relative aux déchets d'équipements électriques ou électroniques (DEEE) et à la directive 2006/66/CE relative aux batteries, aux accumulateurs ainsi qu'aux batteries et accumulateurs usagés et à leur transposition dans la législation nationale, les appareils électriques et les batteries doivent être collectés à part et être soumis à un recyclage respectueux de l'environnement.

Nur für EU-Länder

Entsorgen Sie Elektrowerkzeuge, Batterien und Akkus nicht über den Hausmüll!

Gemäß Europäischer Richtlinie 2002/96/EG über Elektro- und Elektronik- Altgeräte, 2006/66/EG über Batterien und Akkumulatoren sowie Altbatterien und Altkumulatoren und Umsetzung in nationales Recht müssen verbrauchte Elektrowerkzeuge, Altbatterien und Altkumulatoren getrennt gesammelt und einer umweltgerechten Wiederverwertung zugeführt werden.

Solo per i paesi UE

Non gettare le apparecchiature elettriche o le batterie tra i rifiuti domestici.

Secondo la Direttiva Europea 2002/96/CE sui rifiuti di apparecchiature elettriche ed elettroniche e la Direttiva Europea 2006/66/CE sulle batterie e gli accumulatori e sui rifiuti di batterie e di accumulatori, e la sua attuazione in conformità alle norme nazionali, le apparecchiature elettriche e le batterie esauste devono essere raccolte separatamente, al fine di essere riciclate in modo eco-compatibile.

Alleen voor EU-landen

Geef elektrisch gereedschap en accu's niet met het huisvuil mee!

Volgens de Europese richtlijn 2002/96/EC inzake oude elektrische en elektronische apparaten, 2006/66/EC inzake batterijen en accu's en oude batterijen en accu's en de toepassing daarvan binnen de nationale wetgeving, dienen gebruikt elektrisch gereedschap en accu's gescheiden te worden ingezameld en te worden afgevoerd naar een recyclebedrijf dat voldoet aan de geldende milieu-eisen.

Sólo para países de la UE

¡No deseche el aparato eléctrico o la batería junto con los residuos domésticos!

De conformidad con la Directiva Europea 2002/96/CE sobre residuos de aparatos eléctricos y electrónicos, 2006/66/CE sobre baterías y acumuladores y el desecho de baterías y acumuladores y su aplicación de acuerdo con la legislación nacional, la herramienta eléctrica y la batería cuya vida útil hayan llegado a su fin se deberán recoger por separado y trasladar a una planta de reciclaje que cumpla con las exigencias ecológicas.

Apenas para países da UE

Não deite equipamentos eléctricos ou a bateria no lixo doméstico!

De acordo com a directiva europeia 2002/96/EC sobre ferramentas eléctricas e electrónicas usadas, a directiva 2006/66/EC sobre baterias, acumuladores e baterias usadas e a sua aplicação para as leis nacionais, as ferramentas eléctricas e as baterias usadas devem ser recolhidas em separado e encaminhadas a uma instalação de reciclagem dos materiais ecológicos.

Kun for EU-lande

Elektrisk udstyr eller batteripakke må ikke bortskaffes sammen med almindeligt affald!

I henhold til det europæiske direktiv 2002/96/EF om bortskaffelse af elektriske og elektroniske produkter, 2006/66/EF om batterier og akkumulatorer og bortskaffelse af batterier og akkumulatorer og deres implementering under gældende national lovgivning skal brugt elektrisk udstyr og batteripakker, der har udtjent deres levetid, indsamles separat og returneres til miljøgodkendt genindvinding.

Gäller endast EU-länder

Elektrisk utrustning eller batteri får inte kastas i hushållssoporna!

Enligt direktivet 2002/96/EU som avser äldre elektrisk och elektronisk utrustning och direktivet 2006/66/EU som avser batterier och ackumulatorer och förbrukade batterier och ackumulatorer samt dess tillämpning enligt nationell lagstiftning, ska uttjänt elektrisk utrustning och batteri sorteras separat och lämnas till miljövänlig återvinning.

Gjelder bare for EU-land

Kast aldri elektriske produkter eller batterier i husholdningsavfallet!

I henhold til EU-direktiv 2002/96/EF om kasserte elektriske og elektroniske produkter og direktiv 2006/66/EF om batterier og akkumulatorer og brukte batterier og akkumulatorer, og deres iverksetting i nasjonal rett, må elektriske produkter og batterier som ikke lenger skal brukes, samles separat og returneres til et miljøvennlig gjenvinningsanlegg.

Koskee vain EU-maita

Älä hävittää sähkölaitteita tai akkuja kotitalousjätteen mukana!

Sähkö- ja elektroniikkalaiteromua koskevan eurooppalaisen direktiivin 2002/96/EY ja paristoja ja akkuja sekä käytettyjä paristoja ja akkuja koskevan direktiivin 2006/66/EY ja näiden maakohtaisten sovellusten mukaisesti käytetyt sähkölaitteet ja akut on toimitettava ongelmajätteen keräyspisteeseen ja ohjattava ympäristöystävälliseen kierrätykseen.

Μόνο για τις χώρες της ΕΕ

Μην απορρίπτετε τον ηλεκτρικό εξοπλισμό ή την μπαταρία μαζί με τα οικιακά απορρίμματα!

Σύμφωνα με την Ευρωπαϊκή Οδηγία 2002/96/ΕΚ περί αποβλήτων ηλεκτρικού και ηλεκτρονικού εξοπλισμού, την 2006/66/ΕΚ περί μπαταριών και συσσωρευτών και των αποβλήτων των μπαταριών και των συσσωρευτών και την ενσωμάτωσή τους στην εθνική νομοθεσία, ο ηλεκτρικός εξοπλισμός και η μπαταρία που έχουν φτάσει στο τέλος της ζωής τους πρέπει να συλλέγονται ξεχωριστά και να επιστρέφονται σε εγκαταστάσεις περιβαλλοντικής ανακύκλωσης.

Dotyczy tylko państw UE

Nie wyrzucaj urządzeń elektrycznych lub akumulatorów wraz z odpadami z gospodarstwa domowego!

Zgodnie z Europejską Dyrektywą 2002/96/WE w sprawie zużytego sprzętu elektrotechnicznego i elektronicznego oraz 2006/66/WE dotyczącą akumulatorów i baterii oraz zużytych akumulatorów i baterii oraz dostosowaniem ich do prawa krajowego, zużyte urządzenia elektryczne należy posegregować i zutylizować w sposób przyjazny dla środowiska.

Только для стран ЕС

Не выбрасывайте электрооборудование или аккумуляторы вместе с бытовым мусором!

В соответствии с европейской директивой 2002/96/ЕС об утилизации электрического и электронного оборудования, директивой 2006/66/ЕС о батареях и аккумуляторах, а также использованных батареях и аккумуляторах, и их применения в соответствии с местными законами электрооборудование и аккумуляторы, срок эксплуатации которых истек, должны утилизироваться отдельно безопасным для окружающей среды способом.

ENGLISH (Original instructions)

IMPORTANT SAFETY INSTRUCTIONS

WARNING:

When using electric tools, basic safety precautions should always be followed to reduce the risk of fire, electric shock, and personal injury, including the following:

1. Read this instruction manual and the charger instruction manual carefully before use.
2. Clean only with dry cloth.
3. Do not block any ventilation opening. Install in accordance with the manufacturer's instruction.
4. Do not install near any heat sources such as radiators, heat registers, stoves, or other apparatus (including amplifiers) that produce heat.
5. Only use attachments/accessories specified by the manufacturer.
6. Unplug this apparatus during lightning storms or when unused for long periods of time.
7. A battery operated radio with integral batteries or a separate battery pack must be recharged only with the specified charger for the battery. A charger that may be suitable for one type of battery may create a risk of fire when used with another battery.
8. Use battery operated radio only with specifically designated battery packs. Use of any other batteries may create a risk of fire.
9. When battery pack is not in use, keep it away from other metal objects like: paper clips, coins, keys, nails, screws, or other small metal objects that can make a connection from one terminal to another. Shorting the battery terminals together may cause sparks, burns, or a fire.
10. Avoid body contact with grounded surfaces such as pipes, radiators, ranges and refrigerators. There is an increased risk of electric shock if your body is grounded.
11. Under abusive conditions, liquid may be ejected from the battery; avoid contact. If contact accidentally occurs, flush with water. If liquid contacts eyes, additionally seek medical help. Liquid ejected from the battery may cause irritation or burns.

SPECIFIC SAFETY RULES

SAVE THESE INSTRUCTIONS.

FOR BATTERY CARTRIDGE

1. Before using battery cartridge, read all instructions and cautionary markings on (1) battery charger, (2) battery, and (3) product using battery.
2. Do not disassemble battery cartridge.
3. If operating time has become excessively shorter, stop operating immediately. It may result in a risk of overheating, possible burns and even an explosion.
4. If electrolyte gets into your eyes, rinse them out with clear water and seek medical attention right away. It may result in loss of your eyesight.

5. Do not short the battery cartridge:
 - (1) Do not touch the terminals with any conductive material.
 - (2) Avoid storing battery cartridge in a container with other metal objects such as nails, coins, etc.
 - (3) Do not expose battery cartridge to water or rain. A battery short can cause a large current flow, overheating, possible burns and even a breakdown.
6. Do not store the tool and battery cartridge in locations where the temperature may reach or exceed 50°C (122°F)
7. Do not incinerate the battery cartridge even if it is severely damaged or is completely worn out. The battery cartridge can explode in a fire.
8. Be careful not to drop or strike battery.
9. Do not use dropped or struck battery. (Do not use a damaged battery.)

Features:

- AM/FM-stereo PLL Synthesized
- Large LCD display with illumination
- Manual/Preset/Scan tuning
- Rotary tuning and volume control
- 5 preset stations each band
- Time and 2 alarm timers (radio and HWS buzzer) with Snooze
- Adjustable sleep (auto shut off) timer
- Stereo speaker for rich sound performance
- Ultra rugged design
- Water resistant to IPX 4
- Powered by both Makita battery pack and supplied power adaptor

Explanation of general view (Fig. 1)

Controls:

1. Power and Sleep timer
2. Band and Mono button
3. Radio alarm set
4. Buzzer alarm set
5. Preset stations
6. Scan tuning and Time set
7. Tuning/Volume control knob
8. DC IN socket
9. Input terminal (AUX IN1)
10. Soft bended rod antenna
11. Battery compartment (covering main battery pack and back up batteries)
12. Handle
13. Speaker
14. Battery compartment locker
15. Main battery compartment
16. Back up battery compartment
17. Red indicator
18. Button
19. Battery cartridge
20. Input terminal (AUX IN2)
21. Supporting bar

LCD Display:

- A. Radio alarm
- B. HWS buzzer alarm
- C. Scan tuning
- D. Band Indicator
- E. Low battery indicator
- F. Preset stations
- G. Sleep and Snooze status
- H. Frequency
- I. Stereo symbol and Volume
- J. Clock
- K. Time set
- L. PM for clock

Battery Installation

Note:

Keeping back up batteries inside the compartment prevent stored data in preset memories from being lost.

1. Pull out the battery compartment locker to release battery compartment. There are main battery pack compartment and back up battery compartment. **(Fig. 2 & 3)**
2. Remove back up battery compartment cover and insert 2 fresh UM-3 (AA sizes). Make sure the batteries are with correct polarity as shown inside the compartment. Replace the battery cover.
3. After back up batteries are inserted, insert the main battery pack to power radio. The suitable battery packs for this radio listed as the following table.

The following tables indicate the operating time on a single charge.

Battery Cartridge Voltage						AT SPEAKER OUTPUT= 50 mW + 50 mW unit: Hour
7.2 V	9.6 V	10.8 V	12 V	14.4 V	18 V	
BL7010						Approx. 7.0
	PA09		PA12	PA14	PA18	Approx. 8.0
	9050		1250	1450	1850	
	9100		1200	1420	BL1815	
	9120	BL1013	1220	BL1415		
	9100A		1200A			
					BL1815N	Approx. 10.0
	9102		1202	1422	1822	Approx. 12.5
	9122		1222	BH1420		
	9102A		1202A			
	BH9020		BH1220			
	BH9020A		BH1200C			
	9134		1234	1434	1834	Approx. 16.5
				BH1427		Approx. 17.0
	9135		1235	1435	1835	Approx. 19.0
				1435F	BL1830	
			1235F	BL1430		
	BH9033		BH1233	BH1433		Approx. 21.0
	BH9033A		BH1233C			
				BL1440	BL1840	Approx. 27.0

 : Cluster Battery

 : Slide Battery

WARNING:

Do not use two main batteries at the same time.

3-1. Installing or removing Slide battery cartridge (Fig. 4)

- To install the battery cartridge, align the tongue on the battery cartridge with the groove in the housing and slip it into place. Always insert it all the way until it locks in place with a little click.

- If you can see the red indicator on the upper side of the button, it is not locked completely. Install it fully until the red indicator cannot be seen. If not, it may accidentally fall out of the tool, causing injury to you or someone around you.
- Do not use force when installing the battery cartridge. If the cartridge does not slide in easily, it is not being inserted correctly.

- To remove the battery cartridge, slide it from the tool while sliding the button on the front of the cartridge or pressing the buttons on both sides of the cartridge.

⚠ WARNING:
Do not use two main batteries at the same time.

3-2. Installing or removing Cluster battery cartridge (Fig. 5 - 9)

- Pull the supporting bar to allow the battery to insert to the terminal.
- To insert the battery cartridge, align the tongue on the battery cartridge with the groove in the housing and slip it into place.
- Release the supporting bar.
- To remove the battery cartridge, pull the supporting bar and take the battery out of the terminal.

4. Return the battery compartment locker to the original position.

5. Reduced power, distortion and a "stuttering sound" or low battery sign  that appears on the display are all the signs that the main battery pack needs to replace.

Note:

The battery pack can't be charged via the supplied AC power adaptor.

6. When low battery sign  appears and an "E" keeps on flashing is the time to replace the back up batteries.

Installing the Soft bended rod antenna (Fig. 10 & 11)

Install the Soft bended rod antenna as shown in the figure.

Note:

There is a click in the battery compartment designed to store the removed antenna.

Using Supplied AC power adaptor (Fig. 12)





Remove the rubber protector and insert the adaptor plug into the DC socket on the front side of the radio. Plug the adaptor into a standard mains socket outlet. Whenever the adaptor is used, the battery pack is automatically disconnected. The AC adaptor should be disconnected from the main supply when not in use.

Note:

When your radio has any interference in AM band by its adaptor, please move your radio away from its AC adaptor over 30 cm.

Setting the clock

1. Clock can be set either when the radio is power on or off.

2. Display will show "-: -" when the back up batteries are installed.
3. Long press the time set button  for more than 2 seconds, display will flash time set symbol  and also the hour digit, followed by a beep.
4. Rotate Tuning/Volume control knob to set the required hour.
5. Press  button to confirm hour setting, the minute digit will flash.
6. Rotate Tuning/Volume control knob to set the required minute.
7. Press the  button again to complete clock setting.

Operating the radio

This radio equips with three tuning methods - Scan tuning, Manual tuning and Memory presets recall.

Scan Tuning

1. Press the Power button to turn on the radio.
2. Select the required waveband by pressing the Band button. Make sure the rubber bended rod antenna has been well placed for best FM reception. For AM (MW) band, rotate the radio to get best signal. Try to avoid to operate the radio next to computer screen and other equipment which will cause interference to the radio.
3. Press and release Scan button (long press Scan button more than 2 seconds will activate time setting), LCD display will flash Scan symbol and the radio will search and stop automatically when it finds a radio station. Press the Scan button again to pick up the found station.

Note:

A stereo symbol will appear on the display, if the station found is a stereo station.

Note:

The radio will continue to search next available stations if you do not press Scan button again when it finds a radio station.

4. Rotate the Tuning/Volume control knob to get required sound level. LCD display will show sound level changes.

Note:

During operating volume control, you can press in Tuning/Volume control knob to change volume control to tuning control status.

5. To turn off the radio, press the Power button. Display will show OFF.

Manual Tuning

1. Press the Power button to turn on the radio.
2. Select the required waveband by pressing the Band button. Adjust the antenna as described above.
3. A single rotary to the Tuning/Volume control knob will change the frequency in the following increment:
 FM: 50 or 100 kHz
 AM (MW): 9 or 10 kHz

Note:

If the radio is in volume control status, press in the tuning/volume control to become Tuning status.

- Keep on rotating the Tuning/Volume control knob until the required frequency shown on the display.
- Rotate the Tuning/Volume control knob to get required sound level.
- To turn off the radio, press the Power button. Display will show OFF.

Storing stations in preset memories

There are 5 memory presets for each waveband.

- Press the Power button to turn on the radio.
- Tune to required station using one of the methods previously described.
- Press and hold down the required preset until radio beeps. The preset number will appear in the display and the station will be stored under chosen preset button.
- Repeat this procedure for the remaining presets.
- Stations stored in preset memories can be overwritten by following above procedures.

Recall stations from preset memories

- Press the Power button to turn on the radio.
- Select the required waveband.
- Momentarily press the required Preset button, the preset number and station frequency will appear in the display.

Setting the radio alarm

When the radio alarm is selected, the radio will turn on and play the chosen radio station at the chosen alarm time. The radio alarm will continue for one hour unless turned off by pressing the Power button. Pressing the Power button whilst the alarm is activated will cancel the alarm for 24 hours.

Note:

When the radio is in low battery status, the radio alarm can't be activated.

a. Setting radio alarm time:

- The radio alarm can be set either when radio is on or off.
- Press and release radio alarm button $\text{☾}-\text{☾}$, the radio alarm symbol will flash.
- During radio alarm symbol flashing, press C_{SET} button for more than 2 seconds followed by a beep.
- Display Hour will flash, rotate Tuning/Volume control knob to select the hour then press C_{SET} button again to confirm hour setting.
- Follow same procedures of setting hour to set required minute. Press C_{SET} button to complete alarm time setting.

b. Setting radio alarmed station

- During setting radio alarm time and radio alarm symbol is flashing, press Band button to activate the radio to select required wake-up band and station by manual tuning and recall the preset stations. Press $\text{☾}-\text{☾}$ button to complete radio alarm setting. Display will show $\text{☾}-\text{☾}$.
- When above radio alarm time and station are set, press and hold down radio alarm button $\text{☾}-\text{☾}$ for 2 seconds followed by a beep to switch alarm on or off. Display will show $\text{☾}-\text{☾}$ when radio alarm is set.

Note:

If new radio alarm station is not selected, it will select the last alarm station.

Setting the HWS (Humane Wake System) buzzer alarm

A beep tone will activate when selecting the HWS buzzer alarm.

The alarm beep will become shorter every 15 seconds for one minute followed by one minute silence before repeating the cycle.

The HWS alarm will sound for one hour until turning off by pressing the Power button. Press the Power button whilst the alarm is activated will cancel the alarm for 24 hours.

- The HWS buzzer alarm can be set either radio is on or off.
- Press and release the HWS buzzer alarm button $\text{☾}-\text{☾}$, the symbol will flash.
- During the symbol flashes, long pressing the C_{SET} button for more than 2 seconds followed by a beep and display Hour digit will flash.
- Rotate Tuning/Volume control knob to select required alarm hour, then press time set button C_{SET} again. The minute digit will then flash.
- Rotate Tuning/Volume control knob to select required alarm minute, the press time set button C_{SET} again to complete HWS buzzer alarm setting.
- Press and hold down buzzer alarm button $\text{☾}-\text{☾}$ for more than 2 seconds followed by a beep to switch on or off the HWS buzzer alarm. Display will appear $\text{☾}-\text{☾}$ when buzzer alarm has been set.

Snooze function

- Whilst the alarm is activated, pressing any buttons except the Power button will activate the snooze function. The radio or HWS buzzer alarm will be silenced with interval of 5 minutes.
- The display will flash both the snooze symbol ☾^{ZZ} and the alarm symbol. The snooze function can be repeatedly during one hour that the alarms are active.

Sleep function

The sleep timer will automatically switched off the radio after a preset time has elapsed.

- Press and continue to hold down the Power button for more than 2 seconds, followed by a beep tone, the

display will cycle through the available sleep times in the order 60-45-30-15-120-90-60.

Release the Power button when the required sleep time appears in the display. The symbol  will appear in the display and the radio will play the last station selected.

2. To cancel the sleep function, press the Power button. The Symbol will disappear and radio is off.

Display illumination

Press any buttons or rotate Tuning/Volume control knob will illuminate the LCD display for approx. 15 seconds. During scanning stations and alarm activated, will also automatically illuminate the display.

Change Stereo to Mono

When the stereo FM station reception is weak, you can improve it by pressing Mono button for 2 seconds. The sound is no longer in stereo and stereo indicator disappears.

How to play other audios

CAUTION:

Unplug this apparatus before connecting other audios.

- There are 2 AUX in sockets. AUX 1 is located on the front panel, and AUX 2 is located in the battery compartment.
- Connect a stereo or mono source (i.e. iPod, MP3, or CD player) to either AUX 1 or AUX 2 by audio cord.
- Repeatedly press and release the Band button until "AU1" or "AU2" is displayed, then AUX function is activated.
- AUX can't be activated as alarm source.

MAINTENANCE

CAUTION:

- Never use gasoline, benzine, thinner, alcohol or the like. Discoloration, deformation or cracks may result.

Specifications:

Power Requirements

AC power adaptor DC12 V 700 mA, center pin positive

Battery UM-3 (AA size) x 2 for back up
Cluster battery: 7.2 V - 18 V
Slide battery: 9.6 V - 18 V

Frequency coverage FM 87.50 - 108 MHz
(0.05 MHz/step)
AM (MW) 522 - 1,629 kHz
(9 kHz/step)

Circuit feature

Loudspeaker 3 inches 8 ohm

Output Power 7.2 V: 0.5 W x 2, 9.6 V: 1 W x 2
10.8 V: 1.2 W x 2, 12 V: 1.5 W x 2
14.4 V: 2.2 W x 2, 18 V: 3.5 W x 2

Input terminal 3.5 mm dia. (AUX IN1/AUX IN2)

Antenna system FM: soft bended rod antenna
AM: bar antenna

Dimension (W x H x D) in mm
280 x 302 x 163

Weight (without battery)
4.0 kg

CONSIGNES DE SÉCURITÉ IMPORTANTES

AVERTISSEMENT :

Lors de l'utilisation des outils électriques, vous devez toujours prendre des précautions élémentaires en matière de sécurité pour réduire les risques d'incendie, de choc électrique et de blessure. Ces précautions sont notamment les suivantes :

1. Avant d'utiliser l'appareil, lisez attentivement son manuel d'instructions et celui du chargeur.
2. Nettoyez avec un chiffon sec uniquement.
3. N'obstruez pas les ouvertures d'aération. Procédez à l'installation conformément aux instructions du fabricant.
4. N'installez pas l'appareil près de sources de chaleur, telles que des radiateurs, des bouches de chaleur, des poêles ou d'autres dispositifs (notamment des amplificateurs) émetteurs de chaleur.
5. Utilisez uniquement des pièces complémentaires/ accessoires spécifiés par le fabricant.
6. Débranchez cet appareil en cas d'orage ou lorsque vous ne l'utilisez pas pendant une période prolongée.
7. Les batteries utilisées pour les radios, qu'elles soient intégrées ou séparées, doivent être rechargées uniquement à l'aide du chargeur de batterie spécifié. Un chargeur qui convient à un type de batterie peut créer un risque d'incendie s'il est utilisé avec une autre batterie.
8. Les radios fonctionnant à l'aide de batteries doivent être utilisées uniquement avec les batteries désignées. L'utilisation d'autres batteries peut créer un risque d'incendie.
9. Lorsque vous n'utilisez pas le bloc-batterie, conservez-la à l'écart d'autres objets métalliques, tels que : des trombones, pièces de monnaie, clés, clous, vis ou autres petits objets métalliques susceptibles d'établir une connexion d'une borne à l'autre. Court-circuiter les bornes de la batterie peut provoquer des étincelles, des brûlures ou un incendie.
10. Évitez tout contact corporel avec les surfaces mises à la terre, telles que les tuyaux, radiateurs, cuisinières et réfrigérateurs. Le risque de choc électrique augmente si votre corps est mis à la terre.
11. En cas de mauvaise utilisation, du liquide peut fuir de la batterie ; évitez tout contact. En cas de contact accidentel, nettoyez la surface en question à l'eau. Si le liquide entre en contact avec les yeux, consultez un médecin. Le liquide émis par la batterie peut provoquer une irritation ou des brûlures.

CONSIGNES DE SÉCURITÉ PARTICULIÈRES

CONSERVEZ CES INSTRUCTIONS.

POUR LA BATTERIE

1. Avant d'utiliser la batterie, veuillez lire toutes les instructions et tous les avertissements inscrits sur (1) le chargeur, (2) la batterie et (3) l'appareil alimenté par la batterie.
2. Ne démontez pas la batterie.
3. Cessez immédiatement d'utiliser la radio si le temps de fonctionnement devient excessivement court. Il y a risque de surchauffe, de brûlures, voire d'explosion.
4. Si l'électrolyte pénètre dans vos yeux, rincez-les à l'eau claire et consultez immédiatement un médecin. Il y a risque de perte de la vue.
5. Ne court-circuitez pas la batterie :
 - (1) Ne touchez les bornes avec aucun matériau conducteur.
 - (2) Évitez de ranger la batterie dans un contenant où se trouvent d'autres objets métalliques tels que des clous, pièces de monnaie, etc.
 - (3) N'exposez pas la batterie à l'eau ou à la pluie. Un court-circuit de la batterie risque de provoquer un fort courant, une surchauffe, parfois des brûlures et même une panne.
6. Ne rangez pas l'outil ou la batterie dans des endroits où la température risque d'atteindre ou de dépasser 50°C (122°F)
7. Ne jetez pas la batterie au feu même si elle est sérieusement endommagée ou complètement épuisée. La batterie peut exploser au contact du feu.
8. Veillez à ne pas laisser tomber ou heurter la batterie.
9. N'utilisez pas une batterie qui est tombée ou qui a subi un choc. (N'utilisez pas de batterie endommagée.)

Caractéristiques :

- Boucle à verrouillage de phase stéréo AM/FM synthétisée
- Grand écran LCD avec rétroéclairage
- Syntonisation manuelle/par balayage/préréglage
- Syntonisation par rotation et commande de volume
- 5 stations préréglées sur chaque bande
- Heure et 2 minuteriers d'alarme (radio et vibreur HWS) avec répétition
- Minuterie de veille réglable (arrêt automatique)
- Haut-parleur stéréo pour des performances audio optimales
- Conception très robuste
- Étanche jusqu'à IPX 4
- Alimenté par un bloc-batterie Makita et un adaptateur secteur fourni

Explication du descriptif (Fig. 1)

Commandes :

1. Marche/arrêt et minuterie de veille

2. Bouton Bande et Mono
3. Réglage de l'alarme radio
4. Réglage de l'alarme du vibreur
5. Stations préréglées
6. Syntonisation par balayage et réglage de l'heure
7. Bouton de commande de syntonisation/volume
8. Prise d'entrée secteur
9. Borne d'entrée (AUX IN1)
10. Antenne tige souple courbée
11. Compartiment des batteries (couvrant le bloc-batterie principal et les batteries de secours)
12. Poignée
13. Haut-parleurs
14. Casier du compartiment des batteries
15. Compartiment de la batterie principale
16. Compartiment de la batterie de secours
17. Voyant rouge
18. Bouton
19. Batterie
20. Borne d'entrée (AUX IN2)
21. Barre de soutien

- F. Stations préréglées
- G. État de veille et de répétition
- H. Fréquence
- I. Symbole de stéréo et de volume
- J. Horloge
- K. Réglage de l'heure
- L. PM pour l'horloge

Installation de la batterie

Remarque :

Conservez les batteries à l'intérieur du compartiment pour éviter de perdre les données enregistrées dans les mémoires préréglées.

1. Tirez sur le casier du compartiment des batteries pour dégager le compartiment des batteries. La radio comporte un compartiment de bloc-batterie principal et un compartiment des batteries de secours. (**Fig. 2 et 3**)
2. Retirez le couvercle du compartiment de la batterie de secours et insérez 2 batteries UM-3 (AA) neuves. Assurez-vous que la polarité des batteries est correcte, comme illustré à l'intérieur du compartiment. Remettez le couvercle des batteries en place.
3. Après avoir placé les batteries de secours, insérez le bloc-batterie principal pour alimenter la radio. Les blocs-batterie adaptés à cette radio sont répertoriés dans le tableau suivant.

Écran LCD :

- A. Alarme radio
- B. Alarme du vibreur HWS
- C. Syntonisation par balayage
- D. Indicateur de bande
- E. Indicateur de batterie faible

Les tableaux suivants indiquent le temps de fonctionnement avec une charge unique.

Tension de la batterie						AU NIVEAU DE LA SORTIE DU HAUT-PARLEUR= 50 mW + 50 mW unité : heure
7,2 V	9,6 V	10,8 V	12 V	14,4 V	18 V	
BL7010						7,0 environ
	PA09		PA12	PA14	PA18	8,0 environ
	9050		1250	1450	1850	
	9100		1200	1420	BL1815	
	9120	BL1013	1220	BL1415		
	9100A		1200A			
					BL1815N	10,0 environ
	9102		1202	1422	1822	12,5 environ
	9122		1222	BH1420		
	9102A		1202A			
	BH9020		BH1220			
	BH9020A		BH1200C			
	9134		1234	1434	1834	16,5 environ
				BH1427		17,0 environ
	9135		1235	1435	1835	19,0 environ
				1435F	BL1830	
			1235F	BL1430		
	BH9033		BH1233	BH1433		21,0 environ
	BH9033A		BH1233C			
				BL1440	BL1840	27,0 environ

 : batterie à faisceau

 : batterie coulissante

⚠ AVERTISSEMENT :

Ne pas utiliser deux batteries principales à la fois.

3-1. Installation ou retrait de la batterie coulissante (Fig. 4)

- Pour installer la batterie, alignez sa languette sur la rainure qui se trouve à l'intérieur du carter, puis glissez la batterie pour la mettre en place. Insérez-la toujours bien à fond, jusqu'à ce qu'elle se verrouille en émettant un léger dé clic.
- Si vous pouvez voir le voyant rouge sur la face supérieure du bouton, la batterie n'est pas parfaitement verrouillée. Installez-la à fond, jusqu'à ce que le voyant rouge ne soit plus visible. Sinon, elle risque de tomber accidentellement de l'outil, en vous blessant ou en blessant une personne située près de vous.
- N'appliquez pas une force excessive lors de l'installation de la batterie. Si la batterie ne glisse pas aisément, c'est qu'elle n'est pas insérée correctement.
- Pour retirer la batterie, faites glisser le bouton à l'avant de la batterie et sortez la batterie. Vous pouvez également appuyer sur les boutons situés de chaque côté de la batterie.

⚠ AVERTISSEMENT :

Ne pas utiliser deux batteries principales à la fois.

3-2. Installation ou retrait de la batterie à faisceau (Fig. 5 à 9)

- Tirez sur la barre de soutien pour pouvoir insérer la batterie dans la borne.
- Pour insérer la batterie, alignez sa languette sur la rainure qui se trouve à l'intérieur du carter, puis glissez la batterie pour la mettre en place.
- Dégagez la barre de soutien.
- Pour retirer la batterie, tirez sur la barre de soutien et dégagez la batterie de la borne.

4. Remettez le casier du compartiment des batteries en position d'origine.

5. Une puissance réduite, une déformation et un « bruit saccadé » ou un signe de batterie faible  affiché à l'écran indiquent qu'il est nécessaire de remplacer le bloc-batterie principal.

Remarque :

Les batteries ne peuvent pas être rechargées à l'aide de l'adaptateur secteur fourni.

6. Lorsque le signe de batterie faible  apparaît et qu'un « E » clignote sans discontinuer, il est temps de remplacer les batteries de secours.

Installation de l'antenne tige souple courbée (Fig. 10 et 11)

Installez l'antenne tige souple courbée comme illustré sur la figure.

Remarque :

Le compartiment des batteries comporte un dé clic destiné à ranger l'antenne qui a été déposée.





Utilisation de l'adaptateur secteur fourni (Fig. 12)

Retirez le capuchon en caoutchouc et insérez la fiche de l'adaptateur dans la prise secteur sur la façade de la radio. Branchez l'adaptateur dans une prise de courant standard. En cas d'utilisation de l'adaptateur, le bloc-batterie est automatiquement déconnecté. Débranchez l'adaptateur secteur de l'alimentation lorsque vous ne l'utilisez pas.

Remarque :

En cas d'interférences de votre radio avec son adaptateur en mode AM, éloignez-la de plus de 30 cm de son adaptateur secteur.

Réglage de l'horloge

1. L'horloge peut être réglée lorsque la radio est allumée ou éteinte.
2. L'afficheur indique « - : - - » lorsque les piles de secours sont installées.
3. Appuyez sur le bouton de réglage de l'heure  et maintenez-le enfoncé pendant plus de 2 secondes, le symbole de réglage de l'heure clignote  ainsi que le chiffre des heures, suivi d'un bip.
4. Tournez le bouton de commande de syntonisation/volume pour régler l'heure.
5. Appuyez sur le bouton  pour confirmer le réglage de l'heure, les chiffres des minutes clignotent.
6. Tournez le bouton de commande de syntonisation/volume pour régler les minutes.
7. Appuyez à nouveau sur le bouton  pour terminer le réglage de l'heure.

Fonctionnement de la radio

Cette radio est équipée de trois méthodes de syntonisation : la syntonisation par balayage, la syntonisation manuelle et le rappel des préréglages en mémoire.

Syntonisation par balayage

1. Appuyez sur le bouton d'alimentation pour allumer la radio.
2. Appuyez sur le bouton Bande pour sélectionner la gamme d'ondes requise. Assurez-vous que l'antenne tige courbée en caoutchouc est correctement placée pour optimiser la réception FM. Pour la bande AM (MW) tournez la radio pour obtenir le meilleur signal. Essayez de faire fonctionner la radio près de l'écran d'un ordinateur et de tout autre appareil susceptible d'un ordinateur et de tout autre appareil susceptible de provoquer des interférences avec la radio.
3. Appuyez sur le bouton de balayage et relâchez-le (pour activer le réglage de l'heure, appuyez sur le bouton de balayage pendant plus de 2 secondes), le

symbole de balayage clignote sur l'écran LCD et la radio procède à la recherche de stations et s'arrête automatiquement lorsqu'elle trouve une station radio. Appuyez à nouveau sur le bouton de balayage pour sélectionner la station trouvée.

Remarque :

Le symbole de stéréo apparaît à l'écran si la station trouvée est une station stéréo.

Remarque :

La radio continue à chercher les stations suivantes disponibles si vous n'appuyez pas à nouveau sur le bouton de balayage lorsqu'une station radio est trouvée.

4. Tournez le bouton de commande de syntonisation/volume pour obtenir le niveau audio requis. Sur l'écran LCD sont affichés les changements de niveau audio.

Remarque :

Lors du réglage du volume, vous pouvez appuyer sur le bouton de commande de syntonisation/volume pour basculer la commande de volume en état de commande de syntonisation.

5. Pour éteindre la radio, appuyez sur le bouton marche/arrêt. OFF est affiché à l'écran.

Syntonisation manuelle

1. Appuyez sur le bouton marche/arrêt pour allumer la radio.
2. Appuyez sur le bouton Bande pour sélectionner la gamme d'ondes requise. Réglez l'antenne comme décrit ci-dessus.
3. Tournez une fois le bouton de commande de syntonisation/volume pour modifier la fréquence selon les incréments suivants :
FM : 50 ou 100 kHz
AM (MW) : 9 ou 10 kHz

Remarque :

Si la radio est en mode de commande du volume, enfoncez la commande de syntonisation/volume pour la basculer en mode de syntonisation.

4. Continuez de tourner le bouton de commande de syntonisation/volume jusqu'à ce que vous obteniez la fréquence souhaitée à l'écran.
5. Tournez le bouton de commande de syntonisation/volume pour obtenir le niveau audio requis.
6. Pour éteindre la radio, appuyez sur le bouton marche/arrêt. OFF est affiché à l'écran.

Enregistrement de stations dans les mémoires pré-réglées

Il existe 5 pré-réglages de mémoire pour chaque gamme d'ondes.

1. Appuyez sur le bouton marche/arrêt pour allumer la radio.
2. Syntonisez la radio jusqu'à la station souhaitée selon l'une des méthodes décrites précédemment.

3. Appuyez sur le pré-réglage souhaité et maintenez-le enfoncé jusqu'à ce que la radio émette un bip. Le numéro pré-réglé apparaît à l'écran et la station est enregistrée sous le bouton de pré-réglage choisi.
4. Répétez cette procédure pour les autres pré-réglages.
5. Vous pouvez effacer les stations enregistrées dans les mémoires pré-réglées en procédant comme suit.

Rappeler des stations à partir de mémoires pré-réglées

1. Appuyez sur le bouton marche/arrêt pour allumer la radio.
2. Sélectionnez la gamme d'ondes requise.
3. Appuyez brièvement sur le bouton de pré-réglage requis pour afficher le numéro pré-réglé et la fréquence de la station.

Réglage de l'alarme de la radio

Lorsque l'alarme de la radio est sélectionnée, la radio s'allume et émet la station de radio choisie à l'heure de l'alarme définie. L'alarme de la radio continue à retentir pendant une heure, sauf si vous l'éteignez en appuyant sur le bouton marche/arrêt. Le fait d'appuyer sur le bouton marche/arrêt alors que l'alarme est activée l'annule pendant 24 heures.

Remarque :



Lorsque la batterie de la radio est faible, il n'est pas possible d'activer l'alarme de la radio.

a. Réglage de l'heure de l'alarme de la radio :

1. L'alarme de la radio peut être réglée lorsque la radio est allumée ou éteinte.
2. Si vous appuyez sur le bouton d'alarme de la radio (🔔-🔔) puis le relâchez, le symbole d'alarme de la radio clignote.
3. Lorsque le symbole d'alarme de la radio clignote, appuyez sur le bouton (C_{SET}) pendant plus de 2 secondes et vous entendrez un bip.
4. L'affichage de l'heure clignote, tournez le bouton de commande de syntonisation/volume pour sélectionner l'heure, puis appuyez à nouveau sur le bouton (C_{SET}) pour confirmer le réglage de l'heure.
5. Pour régler les minutes, procédez de la même manière que pour le réglage de l'heure. Appuyez sur le bouton (C_{SET}) pour terminer le réglage de l'heure de l'alarme.

b. Réglage de la station à utiliser comme alarme de la radio

1. Lors du réglage de l'heure d'alarme de la radio, tandis que le symbole de l'alarme de la radio clignote, appuyez sur le bouton de bande pour activer la radio et sélectionner la bande et la station souhaitée pour le réveil à l'aide de la syntonisation manuelle, puis rappeler les stations pré-réglées. Appuyez sur le bouton (🔔-🔔) pour terminer de régler l'alarme de la radio. (🔔-🔔) s'affiche à l'écran.

- Une fois la station et l'heure d'alarme de la radio réglées, appuyez sur le bouton d'alarme de la radio  et maintenez-le enfoncé pendant 2 secondes, ce qui entraîne l'émission d'un bip et permet d'activer ou de désactiver l'alarme. Une fois l'alarme de la radio réglée,  apparaît à l'écran.

Remarque :







Si la nouvelle station d'alarme de la radio n'est pas sélectionnée, la dernière station d'alarme est sélectionnée.

Réglage de l'alarme du vibreur HWS (Système de réveil humain)

Un bip retentit lorsque vous sélectionnez l'alarme du vibreur HWS.

La durée du bip d'alarme diminue toutes les 15 secondes pendant une minute, suivi par une minute de silence avant de répéter le cycle.

L'alarme HWS continue à retentir pendant une heure jusqu'à ce que vous l'éteigniez en appuyant sur le bouton marche/arrêt. Appuyez sur le bouton marche/arrêt alors que l'alarme est activée pour l'annule pendant 24 heures.

- L'alarme du vibreur HWS peut être réglée lorsque la radio est allumée ou éteinte.
- Appuyez sur le bouton d'alarme du vibreur HWS  et relâchez-le, le symbole clignote.
- Lorsque le symbole clignote, appuyez sur le bouton  pendant plus de 2 secondes, un bip retentit et le chiffre de l'heure clignote.
- Tournez le bouton de commande de syntonisation/volume pour sélectionner l'heure de l'alarme souhaitée, puis appuyez à nouveau sur le bouton  de réglage de l'heure. Les chiffres des minutes clignent.
- Tournez le bouton de commande de syntonisation/volume pour sélectionner les minutes souhaitées pour l'alarme, puis appuyez à nouveau sur le bouton  de réglage de l'heure pour terminer le réglage de l'alarme du vibreur HWS.
- Appuyez sur le bouton d'alarme du vibreur  et maintenez-le enfoncé pendant plus de 2 secondes, un bip retentit et l'alarme du vibreur HWS peut être activée ou désactivée.  apparaît à l'écran lorsque l'alarme du vibreur est réglée.

Fonction de répétition

- Lorsque l'alarme est activée, appuyez sur n'importe quel bouton, à l'exception du bouton marche/arrêt pour activer la fonction de répétition. L'alarme de la radio ou du vibreur HWS devient silencieuse toutes les 5 minutes.
- Le symbole de répétition  et le symbole d'alarme clignent à l'écran. La fonction de répétition peut se déclencher plusieurs fois en une heure pendant que les alarmes sont actives.

Fonction de veille

La minuterie de veille éteint automatiquement la radio lorsqu'une durée prédéfinie s'est écoulée.

- Appuyez sur le bouton marche/arrêt et maintenez-le enfoncé pendant plus de 2 secondes, un bip retentit et le cycle complet des heures de veille disponible s'affiche dans l'ordre suivant : 60-45-30-15-120-90-60. Relâchez le bouton marche/arrêt lorsque l'heure de veille souhaitée apparaît sur l'écran. Le symbole  apparaît sur l'écran et la radio émet la dernière station sélectionnée.
- Pour annuler la fonction de veille, appuyez sur le bouton d'alimentation. Le symbole disparaît et la radio s'éteint.

Rétroéclairage de l'écran

Appuyez sur n'importe quel bouton ou tournez le bouton de commande de syntonisation/volume pour allumer le rétroéclairage de l'écran LCD pendant 15 secondes environ. Lors du balayage des stations et de l'activation de l'alarme, le rétroéclairage de l'écran s'allume également.

Du mode stéréo au mode Mono

En cas de faible réception d'une station FM, celle-ci peut être améliorée en appuyant sur le bouton Mono pendant 2 secondes. Le son n'est plus émis en mode stéréo et l'indicateur de stéréo disparaît.

Comment lire d'autres appareils audio

 **ATTENTION :**

Débrancher cet appareil avant d'y raccorder d'autres appareils audio.

- Il y a 2 prises d'entrée AUX. La prise AUX 1 se trouve sur le panneau avant, et la prise AUX 2 dans le compartiment à batteries.
- Raccordez une source stéréo ou mono (par exemple un lecteur iPod, MP3 ou CD) à la prise AUX 1 ou AUX 2 à l'aide d'un cordon audio.
- Enfoncez et relâchez plusieurs fois le bouton Bande jusqu'à ce que « AU1 » ou « AU2 » s'affiche pour activer la fonction AUX.
- Il n'est pas possible d'activer AUX comme source d'alarme.

ENTRETIEN

 **ATTENTION :**

- N'utilisez jamais d'essence, de benzine, de diluant, d'alcool ou de produit similaire. Ces produits risquent de provoquer des décolorations, des déformations ou des fissures.

Spécifications :

Puissance consommée

Adaptateur secteur 12 V CC 700 mA, broche centrale positive

Batterie
2 batteries UM-3 (AA) de secours
Batterie à faisceau : 7,2 V - 18 V
Batterie coulissante : 9,6 V - 18 V

Gamme de fréquences

FM 87,50 - 108 MHz
(0,05 MHz/pas)
AM (MW) 522 - 1 629 kHz
(9 kHz/pas)

Fonction du circuit

Haut-parleur 3 pouces 8 ohm

Puissance de sortie 7,2 V : 2 x 0,5 W, 9,6 V : 2 x 1 W
10,8 V : 2 x 1,2 W, 12 V : 2 x 1,5 W
14,4 V : 2 x 2,2 W, 18 V : 2 x 3,5 W

Borne d'entrée 3,5 mm de diamètre
(AUX IN1/AUX IN2)

Système d'antenne FM : antenne tige souple courbée
AM : antenne barre

Dimensions (L x H x P) en mm

280 x 302 x 163

Poids (sans la batterie)

4,0 kg

DEUTSCH (Originalanweisungen)

WICHTIGE SICHERHEITSHINWEISE

WARNUNG:

Bei der Verwendung von Elektrogeräten müssen stets grundlegende Sicherheitsmaßnahmen befolgt werden, zu denen auch die im Folgenden genannten gehören, um das Risiko von Bränden, Stromschlägen und Personenschäden zu verringern.

1. Lesen Sie vor der Verwendung des Geräts die vorliegende Bedienungsanleitung sowie die Bedienungsanleitung zum Ladegerät aufmerksam durch.
2. Reinigen Sie nur mit einem trockenen Tuch.
3. Blockieren Sie keine Belüftungsöffnungen. Installieren Sie gemäß den Anweisungen des Herstellers.
4. Installieren Sie nicht in der Nähe von Wärmequellen, wie Radiatoren, Heizregister, Öfen oder andere Apparaturen (einschließlich Verstärker), die Wärme erzeugen.
5. Verwenden Sie ausschließlich vom Hersteller angegebene Befestigungen bzw. Zubehörteile.
6. Ziehen Sie den Netzstecker dieses Geräts während eines Gewitters oder wenn Sie es für längere Zeit nicht verwenden.
7. Ein batteriebetriebenes Radio mit eingebauten Batterien oder einem herausnehmbaren Batteriepack darf nur mit dem angegebenen Ladegerät geladen werden. Ein Ladegerät, das sich für den einen Akkutyp eignet, kann bei der Verwendung mit einem anderen Akku eine Brandgefahr darstellen.
8. Ein batteriebetriebenes Radio darf nur mit den dafür speziell vorgesehenen Batteriepacks verwendet werden. Bei Verwendung anderer Batterien besteht Brandgefahr.
9. Wenn der Akku nicht verwendet wird, darf er nicht in der Nähe von anderen metallischen Gegenständen wie Büroklammern, Münzen, Schlüssel, Nägeln, Schrauben oder sonstigen metallischen Kleingegegenständen aufbewahrt werden, da die Gefahr besteht, dass eine leitende Verbindung zwischen den Kontakten hergestellt wird. Ein Kurzschluss der Akkukontakte kann Funkenflug oder Verbrennungen verursachen oder eine Brandgefahr darstellen.
10. Vermeiden Sie Körperkontakt mit geerdeten Flächen, wie Rohren, Kühlern, Heiz- und Kühlelementen. Wenn Ihr Körper geerdet ist, besteht bei einem elektrischen Schlag eine erhöhte Gefahr.
11. Bei unsachgemäßem Gebrauch kann Flüssigkeit aus dem Akku austreten; vermeiden Sie in diesem Fall jeglichen Kontakt mit der Flüssigkeit. Wenn Sie versehentlich mit Flüssigkeit aus dem Akku in Berührung geraten, waschen Sie die betroffene Stelle gründlich mit Wasser ab. Suchen Sie darüber hinaus einen Arzt auf, wenn die Flüssigkeit in das Auge gerät. Die aus dem Akku austretende Flüssigkeit kann Hautreizungen und Verbrennungen verursachen.

SPEZIELLE SICHERHEITSREGELN

BEWAHREN SIE DIESE ANLEITUNG SORGFÄLTIG AUF.

FÜR AKKUBLOCK

1. Lesen Sie vor der Verwendung des Akkublocks alle Anweisungen und Sicherheitshinweise für das Akkuladegerät (1), den Akku (2) und das Produkt (3), für das der Akku verwendet wird, sorgfältig durch.
2. Der Akkublock darf nicht zerlegt werden.
3. Falls die Betriebsdauer erheblich kürzer wird, beenden Sie den Betrieb umgehend. Anderenfalls besteht die Gefahr einer Überhitzung sowie die Gefahr von Verbrennungen und sogar einer Explosion.
4. Wenn Elektrolyt in die Augen geraten ist, waschen Sie die Augen mit klarem Wasser aus und suchen Sie sofort einen Arzt auf. Anderenfalls kann es zum Verlust der Sehfähigkeit kommen.
5. Vermeiden Sie einen Kurzschluss des Akkublocks:
 - (1) Die Kontakte dürfen nicht mit leitenden Materialien in Berührung kommen.
 - (2) Der Akkublock darf nicht in einem Behälter aufbewahrt werden, in dem sich andere metallische Gegenstände wie beispielsweise Nägel, Münzen usw. befinden.
 - (3) Der Akkublock darf keiner Feuchtigkeit und keinem Regen ausgesetzt werden. Ein Kurzschluss des Akkus kann zu hohem Kriechstrom, Überhitzung, Verbrennungen und sogar zu einer Zerstörung des Geräts führen.
6. Gerät und Akkublock dürfen nicht an Orten aufbewahrt werden, an denen Temperaturen von 50°C oder darüber erreicht werden können.
7. Auch schwer beschädigte oder sonst unbrauchbare Akkublocke dürfen nicht verbrannt werden. Ein Akkublock kann in den Flammen explodieren.
8. Lassen Sie den Akku nicht fallen und vermeiden Sie Schläge gegen den Akku.
9. Verwenden Sie heruntergefallene Akkus oder Akkus, die Stößen ausgesetzt waren, nicht mehr. (Verwenden Sie niemals einen beschädigten Akku.)

Merkmale:

- AM/FM-Stereo, PLL-synthetisiert
- Große LC-Anzeige mit Beleuchtung
- Manuelle / Voreingestellte / Sendereinstellung
- Sendersuchlauf und Lautstärkeregelung
- 5 Senderspeicher für jedes Band
- Zeit und 2 Wecker (Radio und HWS-Summer) mit Schlummerfunktion
- Einstellbare Einschlaffunktion (automatisches Ausschalten)
- Stereo-Lautsprecher für reiche Klangleistung
- Äußerst robustes Design
- Wasserabweisend bis IPX 4
- Betrieben sowohl mit dem Makita-Akkublock und dem mitgelieferten Netzadapter

Erläuterung der Gesamtdarstellung (Abb. 1)

Regler:

1. Netz- und Einschlaffunktion
2. Band- und Monotaste
3. Radioweckereinstellung
4. Summeralarm-Einstellung
5. Senderspeicher
6. Sendersuchlauf und Zeiteinstellung
7. Sendersuchlauf-/Lautstärkeregelung
8. Buchse DC IN
9. Eingangskontakte (AUX IN1)
10. Leicht biegsame Stabantenne
11. Batteriefach (für Haupt- und Backup-Batterien)
12. Griff
13. Lautsprecher
14. Akkufachverriegelung
15. Hauptakkufach
16. Backup-Akkufach
17. Roter Bereich
18. Taste
19. Akkublock
20. Eingangskontakte (AUX IN2)
21. Tragestange

LC-Anzeige:

- A. Radiowecker
- B. HWS-Summeralarm

- C. Sendersuchlauf
- D. Bandanzeige
- E. Anzeige niedriger Akkuspannung
- F. Senderspeicher
- G. Einschlaf- und Schlummerstatus
- H. Frequenz
- I. Stereosymbol und Lautstärke
- J. Uhr
- K. Zeit eingestellt
- L. PM (nachmittags) für Uhr

Akkueinbau

Hinweis:

Lassen Sie die Sicherungsakkus in dem Fach, damit gespeicherte Daten in den Senderspeichern nicht verloren gehen.

1. Ziehen Sie die Akkufachverriegelung heraus, um das Akkufach freizugeben. Es gibt das Hauptakkufach und das Backup-Akkufach. **(Abb. 2 und 3)**
2. Entfernen Sie die Abdeckung des Backup-Akkufachs und setzen Sie 2 neue Akkus UM-3 (Größe AA) ein. Stellen Sie sicher, dass die Akkus gemäß der in dem Fach abgebildeten Polarität ausgerichtet sind. Setzen Sie die Akkufachabdeckung wieder ein.
3. Setzen Sie nach dem Einsetzen der Backup-Akkus den Haupt-Akkupack in das Radio. In der folgenden Tabelle sind die für dieses Radio geeigneten Akkupacks aufgeführt.

In der folgenden Tabelle ist die jeweilige Betriebsdauer pro Ladung angegeben.

Spannung des Akkublocks						AM LAUTSPRECHERAUSGANG = 50 mW + 50 mW Einheit: Stunde
7,2 V	9,6 V	10,8 V	12 V	14,4 V	18 V	
BL7010						ca. 7,0
	PA09		PA12	PA14	PA18	ca. 8,0
	9050		1250	1450	1850	
	9100		1200	1420	BL1815	
	9120	BL1013	1220	BL1415		
	9100A		1200A			
					BL1815N	ca. 10,0
	9102		1202	1422	1822	ca. 12,5
	9122		1222	BH1420		
	9102A		1202A			
	BH9020		BH1220			
	BH9020A		BH1200C			
	9134		1234	1434	1834	ca. 16,5
				BH1427		ca. 17,0
	9135		1235	1435	1835	ca. 19,0
				1435F	BL1830	
			1235F	BL1430		
	BH9033		BH1233	BH1433		ca. 21,0
	BH9033A		BH1233C			
				BL1440	BL1840	ca. 27,0

: Aufsteckakku

: Schiebeakku

⚠ WARNUNG:

Verwenden Sie keine zwei Hauptakkus zur gleichen Zeit.

3-1. Einsetzen und Entfernen des Schiebe-Akkublocks (Abb. 4)

- Zum Einsetzen des Akkublocks müssen Sie die Zunge des Akkublocks an der Rille im Gehäuse ausrichten und in die gewünschte Position schieben. Setzen Sie den Akkublock unbedingt ganz ein, bis er mit einem Klick einrastet.
- Wenn Sie den roten Bereich oben auf der Taste sehen können, ist der Akkublock nicht ganz eingerastet. Setzen Sie den Akkublock vollständig ein, bis der rote Bereich nicht mehr zu sehen ist. Andernfalls kann der Akkublock versehentlich aus dem Werkzeug fallen und Sie oder Personen in Ihrem Umfeld verletzen.
- Wenden Sie beim Einsetzen des Akkublocks keine Gewalt an. Wenn der Akkublock nicht leicht hineingleitet, ist er nicht richtig angesetzt.
- Zum Entfernen des Akkublocks müssen Sie die Taste auf der Vorderseite des Akkublocks schieben und gleichzeitig den Akkublock aus dem Gerät herausziehen oder drücken Sie die Tasten an beiden Seiten des Blocks.

⚠ WARNUNG:

Verwenden Sie keine zwei Hauptakkus zur gleichen Zeit.

3-2. Einsetzen und Entfernen des Aufsteckakkublocks (Abb. 5 bis 9)

- Ziehen Sie die Tragegange, um den Akku an die Kontakte einsetzen zu können.
 - Zum Einsetzen des Akkublocks müssen Sie die Zunge des Akkublocks an der Rille im Gehäuse ausrichten und in die gewünschte Position schieben.
 - Lassen Sie die Tragegange los.
 - Zum Entfernen des Akkublocks ziehen Sie die Tragegange und nehmen Sie den Akku von den Kontakten ab.
4. Bringen Sie die Akkufachverriegelung wieder in die Originalposition.
5. Symbol für verminderte Leistung, Klangverzerrung und „stotternden Sound“ oder niedrige Akkuspannung , das im Display angezeigt wird, sind Zeichen, dass der Haupt-Akkublock ausgetauscht werden muss.

Hinweis:

Der Akkublock kann über den mitgelieferten Netzadapter nicht geladen werden.

6. Wenn das Symbol für niedrige Akkuspannung  angezeigt wird und ein „E“ leuchtet, muss der Backup-Akkus ersetzt werden.

Einsetzen der leicht biegbaren Stabantenne (Abb. 10 und 11)

Setzen Sie die leicht biegbare Stabantenne wie in der Abbildung dargestellt ein.

Hinweis:

Im Akkufach befindet sich eine Möglichkeit zum Festklicken der ausgebauten Antenne.

Verwenden des mitgelieferten Netzadapters (Abb. 12)

Entfernen Sie den Gummischutz und setzen Sie den Adapterstecker in die Gleichspannungsbuchse an der Vorderseite des Radios ein. Stecken Sie den Adapter in eine Standard-Steckdose. Wann immer der Adapter verwendet wird, wird der Akku automatisch getrennt. Der Netzadapter muss bei Nichtverwendung von der Netzspannung getrennt werden.

Hinweis:

Wenn der Adapter Störungen des Radioempfangs im AM-Frequenzbereich verursacht, stellen Sie das Radio in einem Abstand von mindestens 30 cm vom Adapter entfernt auf.

Einstellen der Uhr

1. Die Uhr kann bei ein- oder ausgeschaltetem Radio eingestellt werden.
2. Das Display zeigt „-: -“, wenn der Backup-Akku eingebaut ist.
3. Halten Sie die Taste für die Zeiteinstellung C_{SET} für mehr als 2 Sekunden gedrückt; im Display leuchtet das Symbol für die Zeiteinstellung C_{SET} sowie auch die Stundenziffer, gefolgt von einem Piepton.
4. Drehen Sie die Sendersuchlauf-/Lautstärkeregelung, um die Stunde einzustellen.
5. Drücken Sie die Taste C_{SET} , um die Stundeneinstellung zu bestätigen und die Minutenziffer leuchtet.
6. Drehen Sie die Sendersuchlauf-/Lautstärkeregelung, um die Minute einzustellen.
7. Drücken Sie die Taste C_{SET} erneut, um die Uhrreinstellung abzuschließen.

Bedienen des Radios

Dieses Radio verfügt über drei Möglichkeiten der Sendereinstellung: Sendersuchlauf, manuelle Sendereinstellung und Aufrufen zuvor gespeicherter Sender.

Sendersuchlauf

1. Drücken Sie die Ein/Aus-Taste, um das Radio einzuschalten.
2. Wählen Sie das gewünschte Frequenzband durch Drücken der Taste „Band“. Achten Sie darauf, dass die biegsame Stabantenne für einen guten FM-Empfang eingesetzt wurde. Bei AM-Empfang (MW) drehen Sie das Radio horizontal, bis der Empfang am

stärksten ist. Betreiben Sie das Radio möglichst nicht in der Nähe eines Computerbildschirms oder anderer Geräte, die den Radioempfang stören könnten.

3. Drücken Sie die Suchlauf Taste und lassen Sie sie los (bei einem Drücken der Suchlauf Taste für mehr als 2 Sekunden wird die Zeiteinstellung aufgerufen), in der LC-Anzeige leuchtet das Sendersuchlaufsymbol und das Radio sucht und stoppt automatisch, wenn es einen Radiosender findet. Drücken Sie die Sendersuchlauf Taste erneut, um den gefundenen Sender aufzunehmen.

Hinweis:

Ein Stereosymbol wird im Display angezeigt, falls der gefundene Sender ein Stereosender ist.

Hinweis:

Das Radio führt den Suchlauf bis zum nächsten verfügbaren Sender fort, falls Sie die Sendersuchlauf Taste nicht erneut drücken, wenn es einen Radiosender findet.

4. Drehen Sie die Sendersuchlauf-/Lautstärkeregelung auf das gewünschte Lautstärkeniveau. Die Änderung der Lautstärke wird in der LC-Anzeige angezeigt.

Hinweis:

Während der Lautstärkeregelung können Sie die Regelung Taste für den Sendersuchlauf/die Lautstärke drücken, um von der Lautstärkeregelung zum Sendersuchlaufstatus zu wechseln.

5. Drücken Sie die Ein/Aus-Taste, um das Radio auszuschalten. Die Anzeige zeigt OFF an.

Manuelle Sendereinstellung

1. Drücken Sie die Ein/Aus-Taste, um das Radio einzuschalten.
2. Wählen Sie das gewünschte Frequenzband durch Drücken der Taste „Band“. Passen Sie die Antenne wie oben beschrieben an.
3. Mit einer einfachen Drehung der Sendersuchlauf-/Lautstärkeregelung ändert sich die Frequenz in folgenden Schritten:
FM: 50 oder 100 kHz
AM (MW): 9 oder 10 kHz

Hinweis:

Falls sich der Radio im Lautstärkeregelungsstatus befindet, drücken Sie die Regelung Taste für den Sendersuchlauf/die Lautstärke, um zum Sendersuchlauf zu wechseln.

4. Drehen Sie die Sendersuchlauf-/Lautstärkeregelung weiter, bis die gewünschte Frequenz im Display angezeigt wird.
5. Drehen Sie die Sendersuchlauf-/Lautstärkeregelung auf das gewünschte Lautstärkeniveau.
6. Drücken Sie die Ein/Aus-Taste, um das Radio auszuschalten. Die Anzeige zeigt OFF an.

Speichern von Sendern im Senderspeichern

Für jeden Frequenzbereich stehen 5 Senderspeicherplätze zur Verfügung.

1. Drücken Sie die Ein/Aus-Taste, um das Radio einzuschalten.
2. Stellen Sie anhand einer der vorher beschriebenen Methoden den gewünschten Sender ein.
3. Halten Sie die gewünschte Voreinstellung gedrückt, bis ein Piepton im Radio ertönt. Die Nummer für den voreingestellten Sender erscheint in der Anzeige, und der Sender wird unter der ausgewählten Taste für voreingestellte Sender gespeichert.
4. Wiederholen Sie diese Schritte für die verbleibenden Senderspeicher.
5. Durch Ausführen der oben angegebenen Schritte können im Senderspeicher gespeicherte Sender überschrieben werden.

Aufrufen von Sendern aus dem Senderspeicher

1. Drücken Sie die Ein/Aus-Taste, um das Radio einzuschalten.
2. Wählen Sie den gewünschten Frequenzbereich aus.
3. Drücken Sie vorübergehend die gewünschte Taste für voreingestellte Sender; die Nummer des Senderspeichers und die Frequenz des Senders erscheinen in der Anzeige.

Einstellen des Radioweckers

Wenn der Radiowecker ausgewählt ist, schaltet sich das Radio ein und spielt den ausgewählten Radiosender zur ausgewählten Weckzeit. Der Radiowecker läuft für eine Stunde, es sei denn, Sie schalten ihn durch Drücken der Ein/Aus-Taste aus. Durch Drücken der Ein/Aus-Taste bei aktiviertem Alarm wird der Alarm für 24 Stunden unterbrochen.





Hinweis:

Wenn die Akkuspannung des Radios zu niedrig ist, kann der Radiowecker nicht aktiviert werden.

a. Einstellen der Radioweckerzeit

1. Der Radiowecker kann bei ein- oder ausgeschaltetem Radio eingestellt werden.
2. Drücken Sie die Radioweckertaste (☞) und das Radioweckersymbol leuchtet.
3. Drücken Sie für mehr als 2 Sekunden die Taste C_{SET} , während das Radioweckersymbol leuchtet; es ertönt ein Piepton.
4. Die Stundenanzeige leuchtet. Drehen Sie die Sendersuchlauf-/Lautstärkeregelung, um die Stunde auszuwählen und drücken Sie anschließend die Taste C_{SET} erneut, um die Stundeneinstellung zu bestätigen.
5. Gehen Sie für die Einstellung der Minuten genauso vor. Drücken Sie die Taste C_{SET} , um die Weckzeiteinstellung abzuschließen.

b. Einstellen des Radioweckersenders

1. Drücken Sie während der Einstellung der Radioweckerzeit und bei leuchtendem Radioweckersymbol die Taste „Band“, um das Radio zu aktivieren und den gewünschten Wecksender durch manuellen Sendersuchlauf oder Aufrufen aus dem Senderspeicher auszuwählen. Drücken Sie die Taste , um die Radioweckereinstellung abzuschließen. Das Display zeigt .
2. Wenn Radioweckerzeit und -sender eingestellt sind, halten Sie die Radioweckertaste  für 2 Sekunden bis zum Ertönen eines Pieptones gedrückt, um den Wecker ein- oder auszuschalten. Das Display zeigt , wenn der Radiowecker eingestellt ist.

Hinweis:







Falls kein neuer Radioweckersender ausgewählt wird, wird der letzte Sender ausgewählt.

Einstellen des HWS-Summeralarms (Humane Wake System, Aufwecksystem)

Ein Piepton wird aktiviert, wenn der HWS-Summeralarm ausgewählt wird.

Der Alarmton wird für eine Minute alle 15 Sekunden kürzer, gefolgt von einer Minute Stille, bevor der Zyklus wiederholt wird.

Der HWS-Alarm ertönt für eine Stunde, bis Sie ihn durch Drücken der Ein/Aus-Taste ausschalten. Durch Drücken der Ein/Aus-Taste bei aktiviertem Alarm wird der Alarm für 24 Stunden unterbrochen.

1. Der HWS-Summeralarm kann bei ein- oder ausgeschaltetem Radio eingestellt werden.
2. Drücken Sie die Taste des HWS-Summeralarms  und das Symbol leuchtet.
3. Drücken Sie für mehr als 2 Sekunden die Taste , während das Symbol leuchtet; es ertönt ein Piepton und die Stundenziffer leuchtet.
4. Drehen Sie die Sendersuchlauf-/Lautstärkeregelung bis zur gewünschten Weckstunde und drücken Sie anschließend die Taste  erneut. Die Minuteziffer leuchtet anschließend.
5. Drehen Sie die Sendersuchlauf-/Lautstärkeregelung bis zur gewünschten Weckminute, drücken Sie die Taste  erneut, um die Einstellung des HWS-Summeralarms abzuschließen.
6. Halten Sie die Taste des Summeralarms  für mehr als 2 Sekunden gedrückt, bis ein Piepton ertönt, um den HWS-Summeralarm ein- oder auszuschalten. Das Display zeigt , wenn der Summeralarm eingestellt wurde.

Schlummerfunktion

1. Wenn Sie eine beliebige Taste außer der Ein/Aus-Taste drücken, während der Alarm aktiviert ist, wird die Schlummerfunktion aktiviert. Der Radiowecker oder HWS-Summeralarm wird für 5 Minuten stumm geschaltet.

2. Im Display leuchtet sowohl das Schlummersymbol  als auch das Alarmsymbol. Die Schlummerfunktion kann während der einen Stunde wiederholt werden, in welcher der Alarm aktiv ist.

Einschlaffunktion

Die Einschlaffunktion schaltet das Radio automatisch nach Verstreichen einer voreingestellten Zeit aus.

1. Halten Sie die Ein/Aus-Taste für mehr als 2 Sekunden gedrückt, bis ein Piepton ertönt; im Display werden die verfügbaren Einschlafzeiten in der Reihenfolge 60-45-30-15-120-90-60 angezeigt. Lassen Sie die Ein/Aus-Taste los, wenn die gewünschte Einschlafzeit im Display angezeigt wird. Das Symbol  wird im Display angezeigt, und das Radio spielt den zuletzt ausgewählten Sender.
2. Drücken Sie die Ein/Aus-Taste, um die Einschlaffunktion abzubrechen. Das Symbol wird nicht mehr angezeigt und das Radio geht aus.

Displaybeleuchtung

Drücken Sie eine beliebige Taste oder drehen Sie an der Sendersuchlauf-/Lautstärkeregelung, und die LC-Anzeige leuchtet für 15 Sekunden. Während des Sendersuchlaufs bei aktiviertem Alarm wird das Display ebenfalls beleuchtet.

Wechseln zwischen Stereo und Mono

Wenn der Stereo-FM-Empfang zu schwach ist, können Sie dies verbessern, indem Sie die Taste „Mono“ für 2 Sekunden drücken. Die Sendung ertönt nicht mehr in stereo und die Stereoanzeige erlischt.

Wiedergeben anderer Audioquellen

ACHTUNG:

Vor dem Anschließen anderer Audioquellen dieses Gerät vom Stromnetz trennen.

- Es gibt 2 AUX-Buchsen. AUX 1 befindet sich an der Vorderseite des Geräts, und AUX 2 befindet sich im Batteriefach.
- An eine der beiden Buchsen AUX 1 oder AUX 2 eine Stereo- oder Mono-Audioquelle (z.B. iPod, MP3- oder CD-Player) mit einem Audiokabel anschließen.
- Taste „Band“ wiederholt drücken und loslassen, bis „AU1“ oder „AU2“ angezeigt wird. Nun ist die AUX-Funktion aktiviert.
- AUX kann nicht als Quelle für den Alarm ausgewählt werden.

WARTUNG

ACHTUNG:

- Verwenden Sie zum Reinigen niemals Kraftstoffe, Benzin, Verdüner, Alkohol oder ähnliches. Dies kann zu Verfärbungen, Verformungen oder Rissen führen.

Technische Daten:

Stromversorgungsanforderungen

Netzadapter	Gleichspannung 12 V, 700 mA, mittiger Pin positiv
Akku	UM-3 (Größe AA) x 2 für Backup Aufsteckakku: 7,2 V bis 18 V Schiebeakku: 9,6 V bis 18 V
Frequenzbereich	FM 87,50 bis 108 MHz (0,05 MHz/Schritt) AM (MW) 522 bis 1.629 kHz (9 kHz/Schritt)

Schaltungsmerkmale

Lautsprecher	3 Zoll, 8 Ohm
Ausgangsleistung	7,2 V: 0,5 W x 2; 9,6 V: 1 W x 2 10,8 V: 1,2 W x 2; 12 V: 1,5 W x 2 14,4 V: 2,2 W x 2; 18 V: 3,5 W x 2
Eingangsklemme	3,5 mm Dia. (AUX IN 1/AUX IN 2)
Antennensystem	FM: Leicht biegsame Stabantenne AM: Stabantenne
Abmessung (B x H x T) in mm	280 x 302 x 163
Gewicht (ohne Akku)	4,0 kg

ITALIANO (Istruzioni originali)

ISTRUZIONI IMPORTANTI PER LA SICUREZZA

AVVERTENZA:

Durante l'uso di utensili elettrici è necessario adottare misure di sicurezza basilari per ridurre il rischio di incendi, folgorazioni e danni alla persona, ad esempio:

1. Prima dell'uso, leggere il manuale di istruzioni dell'utensile e del caricabatteria.
2. Pulire solo con un panno asciutto.
3. Non ostruire le aperture di ventilazione. Eseguire l'installazione seguendo le istruzioni del produttore.
4. Non installare vicino a fonti di calore quali radiatori, regolatori di calore, stufe o altri apparecchi (inclusi amplificatori) che producono calore.
5. Utilizzare soltanto gli accessori specificati dal produttore.
6. Scollegare l'apparecchio durante i temporali o durante i periodi di inutilizzo prolungati.
7. Le radio a batterie integrate e le batterie separate vanno ricaricate solo con il caricabatterie specifico per quel tipo di batteria. Un caricabatterie adatto per uno specifico tipo di batteria potrebbe provocare un pericolo di incendio se utilizzato con un'altra batteria.
8. Utilizzare la radio a batteria solo con le batterie specifiche. L'uso di tipi diversi di batterie comporta il rischio di incendi.
9. Quando la batteria non viene utilizzata, tenerla lontana da altri oggetti metallici quali: fermagli, monete, chiavi, chiodi, viti e altri piccoli oggetti metallici che potrebbero fare contatto con uno dei terminali. Un cortocircuito dei terminali della batteria potrebbe causare scintille, ustioni o incendi.
10. Evitare il contatto con elementi aventi un collegamento a terra, come tubi, radiatori, frigoriferi e altri elementi conduttori. Il rischio di scossa elettrica aumenta se il corpo dell'operatore ha un collegamento a terra.
11. In condizioni precarie, potrebbe fuoriuscire del liquido dalla batteria. In questo caso, evitare il contatto. In caso di contatto accidentale sciacquare abbondantemente con acqua. Se il liquido entra a contatto con gli occhi è necessario consultare un medico. Il liquido fuoriuscito dalla batteria può provocare irritazioni o ustioni.

REGOLE SPECIFICHE DI SICUREZZA

CONSERVARE QUESTE ISTRUZIONI.

RELATIVE ALLA BATTERIA

1. Prima di utilizzare la batteria, leggere tutte le istruzioni e gli avvisi di sicurezza relativi a (1) caricabatterie, (2) batteria e (3) prodotto alimentato a batteria.
2. Non smontare la batteria.

3. Se il tempo di funzionamento è diventato eccessivamente breve, interrompere immediatamente l'uso dell'utensile. Potrebbero verificarsi surriscaldamenti, ustioni e persino esplosioni.
4. In caso di contatto dell'elettrolita con gli occhi, sciacquare con acqua pulita e consultare immediatamente un medico. Potrebbero verificarsi danni permanenti alla funzionalità visiva.
5. Non cortocircuitare la batteria:
 - (1) Non toccare i terminali con materiali in grado di condurre elettricità.
 - (2) Evitare di conservare la batteria in un contenitore con altri oggetti in metallo, ad esempio chiodi, monete e così via.
 - (3) Non esporre la batteria all'acqua o alla pioggia. Un cortocircuito della batteria può provocare un elevato flusso di corrente, surriscaldamento, ustioni o guasti.
6. Non conservare l'utensile e la batteria in ambienti in cui la temperatura può raggiungere o superare 50 °C.
7. Non smaltire la batteria nel fuoco, nemmeno se è gravemente danneggiata o del tutto esausta. Una batteria può esplodere se viene esposta al fuoco.
8. Evitare di far cadere o di colpire la batteria.
9. Non utilizzare la batteria se è caduta o ha urtato contro altri oggetti. (Non utilizzare batterie danneggiate).

Caratteristiche:

- AM/FM-stereo PLL sintetizzato
- Ampio display LCD a illuminazione
- Sintonizzazione manuale/preselezionata/a scansione
- Sintonizzazione e Volume con tasto a rotazione
- 5 stazioni preselezionate per ogni banda
- Ora e 2 radiosvegli (a radio e sistema HWS) con funzione di silenziamento
- Timer sveglia regolabile (spegnimento automatico)
- Casse stereo ad alta prestazione
- Design ultrasensibile
- Impermeabile IPX 4
- Alimentazione a batteria Makita e adattatore supplementare

Descrizione (Fig. 1)

Comandi:

1. Timer Accensione e Sveglia
2. Tasto Band e Mono
3. Sveglia con attivazione radio
4. Sveglia con attivazione sonora
5. Preselezione stazioni
6. Scansione frequenze e regolazione ora
7. Manopola di controllo Frequenza/Volume
8. Presa DC IN
9. Terminale d'ingresso (AUX IN1)
10. Antenna a debole frequenza
11. Scomparto batterie (comprese le batterie principali e le batterie di riserva)
12. Maniglia
13. Cassa
14. Aprivano batterie

- 15. Comparto batteria principale
- 16. Comparto batteria di backup
- 17. Indicatore rosso
- 18. Pulsante
- 19. Batteria
- 20. Terminale d'ingresso (AUX IN2)
- 21. Barra di supporto

L. Indicazione orologio PM

Installazione della batteria

Nota:

Se si conservano le batterie di riserva nello scomparto, si evita la perdita dei dati memorizzati nelle memorie preimpostate.

1. Tirare l'aprivano batteria per l'apertura del comparto delle batterie principali e di riserva. **(Fig. 2 e 3)**
2. Rimuovere il copribatteria del comparto delle batterie di riserva e inserire 2 batterie UM-3 (misura AA). Assicurarsi che le batterie vengano inserite con la giusta polarità come illustrato. Riposizionare il copribatteria.
3. Una volta inserite le batterie di riserva, inserire le batterie principali per l'accensione. Viene riportato qui di seguito l'elenco delle batterie compatibili con questo apparecchio.

Display LCD:

- A. Attivazione radiosveglia
- B. Attivazione radiosveglia sonora con sistema HWS
- C. Scansione frequenza
- D. Indicatore Banda di frequenza
- E. Indicatore caricamento batteria
- F. Preselezione stazioni
- G. Funzione di sveglia dolce e silenziamento
- H. Frequenza
- I. Simbolo stereo e volume
- J. Orologio
- K. Selezione ora

La tabella seguente indica il tempo di funzionamento con una singola ricarica della batteria.

Tensione della batteria						ALL'USCITA CASSA= 50 mW + 50 mW unità: ore
7,2 V	9,6 V	10,8 V	12 V	14,4 V	18 V	
BL7010						Circa 7,0
	PA09		PA12	PA14	PA18	Circa 8,0
	9050		1250	1450	1850	
	9100		1200	1420	BL1815	
	9120	BL1013	1220	BL1415		
	9100A		1200A			
					BL1815N	Circa 10,0
	9102		1202	1422	1822	Circa 12,5
	9122		1222	BH1420		
	9102A		1202A			
	BH9020		BH1220			
	BH9020A		BH1200C			
	9134		1234	1434	1834	Circa 16,5
				BH1427		Circa 17,0
	9135		1235	1435	1835	Circa 19,0
				1435F	BL1830	
			1235F	BL1430		
	BH9033		BH1233	BH1433		Circa 21,0
	BH9033A		BH1233C			
				BL1440	BL1840	Circa 27,0

: Batterie Nichel-Cadmio e Nichel-Metaidrato

: Batterie Makstar

⚠ AVVERTENZA:
Non utilizzare due batterie principali contemporaneamente.

3-1. Installazione o rimozione delle batterie Makstar (Fig. 4)

- Per inserire la batteria, allineare l'apposita linguetta allo scomparto e provvedere all'inserimento. Un leggero clic segnalerà l'avvenuto inserimento.
- Se è visibile l'indicatore rosso sul lato superiore del pulsante significa che la batteria non è completamente inserita. Inserirla a fondo fino a quando l'indicatore rosso non è più visibile. In caso contrario potrebbe fuoriuscire accidentalmente dall'utensile e provocare danni all'operatore o a eventuali osservatori.
- Non applicare una forza eccessiva per installare la batteria. Se la batteria non scorre agevolmente, la manovra di inserimento non è corretta.
- Per rimuovere la batteria è sufficiente estrarla dall'utensile facendo scorrere il pulsante nella parte anteriore della batteria oppure premendo i tasti su entrambi i lati della stessa.

⚠ AVVERTENZA:
Non utilizzare due batterie principali contemporaneamente.

3-2. Installazione o rimozione delle batterie Nichel-Cadmio e Nichel-Metallidrato (Fig. 5 - 9)

- Tirare la barra di sostegno per inserire la batteria nel terminale.
- Per inserire la batteria, allineare l'apposita linguetta allo scomparto e provvedere all'inserimento.
- Rilasciare la barra di sostegno.
- Per rimuovere la batteria, tirare la barra di sostegno ed estrarre la batteria dal terminale.

4. Riportare l'apri vano batteria nella posizione originale.

5. Se sul display compare il messaggio di caduta alimentazione, distorsione o il simbolo di bassa alimentazione , o l'apparecchio emette un "suono acuto", è necessario sostituire le batterie principali.

Nota:

Non è possibile ricaricare le batterie principali tramite l'adattatore AC.

6. Se compare il simbolo di bassa alimentazione  e lampeggia la lettera "E", è necessario sostituire le batterie di riserva.

Installazione dell'antenna (Fig. 10 e 11)

Installare l'antenna come mostrato nella figura.

Nota:

Nel comparto batteria è presente un vano concepito per conservare l'antenna rimossa.

Come utilizzare l'adattatore AC (Fig. 12)

Rimuovere la protezione in gomma e inserire la spina dell'adattatore nella presa DC posta sulla parte anteriore dell'apparecchio. Collegare l'adattatore a una presa standard. Mentre si utilizza l'adattatore, le batterie vengono scollegate automaticamente. L'adattatore AC deve essere scollegato dall'alimentazione principale quando non viene utilizzato.

Nota:

Se la radio ha delle interferenze nella banda AM a causa dell'adattatore, spostare la radio dall'adattatore AC di oltre 30 cm.

Regolazione orologio

1. La regolazione dell'orologio può essere effettuata ad apparecchio acceso o spento.
2. Sul display apparirà il simbolo "-: -" quando le batterie di riserva sono installate.
3. Tenere premuto il tasto regolazione ora C_{SET} per oltre 2 secondi, sul display lampeggerà il simbolo C_{SET} e la digitazione dell'ora, a cui seguirà un bip.
4. Ruotare la manopola di controllo Frequenza/Volume per inserire l'ora desiderata.
5. Premere il tasto C_{SET} per confermare l'ora. In seguito lampeggerà la regolazione dei minuti.
6. Ruotare la manopola di controllo Frequenza/Volume per inserire i minuti desiderati.
7. Premere di nuovo il tasto C_{SET} per completare l'operazione di regolazione dell'orologio.

Attivazione radio

Questo apparecchio è dotato di tre modalità di frequenza: a scansione, manuale e a preselezione.

Modalità a scansione

1. Premere il tasto Accensione per l'accensione dell'apparecchio.
2. Selezionare la banda di frequenza desiderata premendo il tasto Banda. Per una ricezione migliore in banda FM, assicurarsi che l'antenna sia posizionata correttamente. Per la banda AM (MW), ruotare l'apparecchio per captare meglio il segnale. Non attivare l'apparecchio vicino a schermi del computer o altri strumenti che interferirebbero con la frequenza.
3. Premere e rilasciare il tasto Scansione (una pressione prolungata oltre i due secondi attiverebbe la regolazione dell'ora). Sul display LCD lampeggerà il simbolo Scansione e l'apparecchio avvierà la ricerca, arrestandosi una volta rilevata una stazione radio. Premere di nuovo il tasto Scansione per trattenere la stazione rilevata.

Nota:

Se la stazione rilevata è una stazione stereo, sul display apparirà il simbolo stereo.

Nota:

L'apparecchio continuerà la ricerca delle stazioni finché non verrà ripremuto il tasto Scansione per identificare una nuova stazione radio.

4. Ruotare la manopola di controllo Frequenza/Volume per ottenere il livello acustico desiderato. Il display LCD evidenzierà le modifiche del volume.

Nota:

Quando è attivato il tasto Volume, premendo il tasto Frequenza/Volume è possibile attivare tale modalità.

5. Per lo spegnimento dell'apparecchio, premere il tasto Accensione. Sul display verrà visualizzata la scritta OFF.

Modalità manuale

1. Premere il tasto Accensione per l'accensione dell'apparecchio.
2. Selezionare la banda di frequenza desiderata premendo il tasto Banda. Regolare l'antenna come sopraindicato.
3. Un'unica rotazione della manopola di controllo Frequenza/Volume consentirà di cambiare la frequenza nel seguente modo:
FM: 50 o 100 kHz
AM (MW): 9 o 10 kHz

Nota:

Se è attivato il tasto Volume, premere il tasto Frequenza per attivare tale modalità.

4. Continuare a ruotare la manopola di controllo Frequenza/Volume finché la frequenza desiderata non appare sul display.
5. Ruotare la manopola di controllo Frequenza/Volume per ottenere il livello acustico desiderato.
6. Per lo spegnimento dell'apparecchio, premere il tasto Accensione. Sul display verrà visualizzata la scritta OFF.

Registrazione delle stazioni nella modalità preselezione

Ci sono 5 memorie per ogni banda di frequenza.

1. Premere il tasto Accensione per l'accensione dell'apparecchio.
2. Sintonizzarsi sulla stazione desiderata utilizzando uno dei metodi sopradescritti.
3. Premere e trattenere la preselezione desiderata finché l'apparecchio non emette un bip. Il numero preselezionato apparirà sul display e la stazione verrà registrata sul tasto prescelto.
4. Ripetere l'operazione per le rimanenti preselezioni.
5. Le stazioni registrate nella modalità preselezione possono essere trascritte seguendo le operazioni sopradescritte.

Richiamo di una stazione dalle memoria di preselezione

1. Premere il tasto Accensione per l'accensione dell'apparecchio.
2. Selezionare la banda di frequenza desiderata.
3. Premere temporaneamente il tasto preselezione e il numero preselezionato, e la stazione apparirà sul display.





Impostazione della radiosveglia

Quando si seleziona l'opzione di radiosveglia, la radio si accende e attiva la stazione radio prescelta nell'ora prestabilita. La radiosveglia rimarrà attivata per almeno un'ora finché non verrà premuto il tasto Accensione. Premendo il tasto Accensione mentre è attivata la radiosveglia, l'attivazione verrà annullata per 24 ore.





Nota:

Se la batteria è scarica, non sarà possibile attivare la radiosveglia.

a. Impostazione ora radiosveglia:

1. La radiosveglia può essere attivata sia a radio accesa che a radio spenta.
2. Premendo e rilasciando il tasto radiosveglia , lampeggerà il simbolo della radiosveglia.
3. Mentre lampeggia il simbolo, premendo il tasto  per oltre due secondi seguirà un bip.
4. Sul display lampeggerà il simbolo Ora; ruotare la manopola di controllo Frequenza/Volume per selezionare l'ora, quindi premere di nuovo il tasto  per confermare l'opzione.
5. Seguire la stessa procedura per selezionare i minuti. Premere il tasto  per completare l'operazione.

b. Impostazione stazione

1. Nel corso dell'operazione di impostazione della radiosveglia, quando lampeggia il simbolo radiosveglia, premere il tasto Banda per attivare la selezione della banda desiderata e della stazione per sintonizzazione manuale e per richiamare le stazioni preselezionate. Premere il tasto  per completare l'impostazione della radiosveglia. Sul display comparirà il simbolo .
2. Una volta impostata l'ora e la stazione radio, tenere premuto il tasto radiosveglia  per due secondi, seguirà un bip che segnerà l'attivazione o la disattivazione della sveglia. Una volta impostata la radiosveglia, sul display comparirà il simbolo .







Nota:

Se non viene selezionata alcuna stazione radio, verrà considerata l'ultima registrata.

Impostazione sveglia sonora con sistema HWS (Sistema sveglia persone)

Se si seleziona l'opzione HWS verrà attivato un bip.

Il tono di allarme diventa sempre più ravvicinato ogni 15 secondi per la durata di un minuto, seguito da un minuto di silenzio prima della ripetizione del ciclo. Tale sistema rimarrà attivo per un'ora finché non verrà disattivato con la pressione del tasto Accensione. Premendo il tasto Accensione ad allarme attivo verrà annullata la sveglia per 24 ore.

1. Il sistema di sveglia sonora HWS può essere attivato a radio accesa o spenta.
2. Premendo e rilasciando il tasto sveglia sonora HWS , lampeggerà il simbolo.
3. Mentre lampeggia il simbolo, tenere premuto il tasto  per oltre due secondi. Seguirà un bip e sul display lampeggerà Ora.
4. Ruotare la manopola di controllo Frequenza/Volume per selezionare l'ora desiderata di attivazione dell'allarme, quindi premere di nuovo il tasto . Lampeggerà il tasto dei minuti.
5. Ruotare la manopola di controllo Frequenza/Volume per selezionare i minuti desiderati di attivazione dell'allarme, quindi premere di nuovo il tasto  per completare l'operazione.
6. Tenere premuto il tasto sveglia sonora  per oltre due secondi, seguirà un bip per l'attivazione o la disattivazione della sveglia. A inserimento della sveglia, sul display comparirà il simbolo .

Funzione di sveglia dolce

1. Quando è attivata l'opzione di sveglia, premere qualunque tasto eccetto Accensione per attivare la funzione di sveglia dolce. La radiosveglia o il sistema HWS verranno zittiti a intervalli di 5 minuti.
2. Sul display compariranno sia il simbolo  che il simbolo della sveglia. La funzione di sveglia dolce può essere mantenuta per un'ora dall'attivazione della sveglia.

Funzione di silenziamento

Il timer di silenziamento spegnerà automaticamente l'apparecchio trascorso un periodo di tempo prestabilito.

1. Tenere premuto il tasto Accensione per oltre due secondi, seguirà un bip e sul display compariranno le fasce di tempo a disposizione: 60-45-30-15-120-90-60. Rilasciare il tasto Accensione una volta selezionato il tempo desiderato. Sul display apparirà il simbolo  e la radio selezionerà l'ultima stazione opzionata.
2. Per annullare la funzione di silenziamento, premere il tasto Accensione. Il simbolo scomparirà e la radio si spegnerà.

Illuminazione display

Premendo qualsiasi tasto o ruotando la manopola di controllo Frequenza/Volume, il display LCD si illuminerà per circa 15 secondi. Mentre è in atto l'operazione di scansione delle stazioni e la sveglia è attivata, il display si illuminerà automaticamente.

Modalità Mono

Quando la ricezione della stazione radio FM in modalità stereo è debole, tenendo premuto il tasto Mono per 2 secondi è possibile migliorare il segnale. Il suono cambierà da stereo a mono e scomparirà l'indicazione stereo.

Come utilizzare altri dispositivi audio

ATTENZIONE:

Scollegare l'apparecchio prima di collegare altri dispositivi audio.

- Ci sono 2 prese AUX IN. La presa AUX 1 è collocata sul pannello frontale, mentre la presa AUX 2 si trova nel comparto batterie.
- Collegare una sorgente mono o stereo (ad esempio, un lettore CD, MP3 o iPod) alla presa AUX 1 o alla presa AUX 2 mediante un cavo audio.
- Premere e rilasciare ripetutamente il tasto Banda fino a visualizzare "AU1" o "AU2" per attivare la funzione AUX.
- Non è possibile attivare AUX come sorgente per la sveglia.

MANUTENZIONE

ATTENZIONE:

- Evitare assolutamente di usare benzina, diluenti, solventi, alcol o sostanze simili. In caso contrario, potrebbero verificarsi scoloriture, deformazioni o incrinature.

Caratteristiche tecniche:

Alimentazione	
Adattatore AC	DC12 V 700 mA, pin centrale positivo
Batterie	UM-3 (misura AA) x 2 di riserva Batterie Nichel-Cadmio e Nichel-Metaidrato: 7,2 V - 18 V Batterie Makstar: 9,6 V - 18 V
Frequenza radio	FM 87,50 - 108 MHz (0,05 MHz/incremento) AM (MW) 522 - 1.629 kHz (9 kHz/incremento)
Circuito	
Casse	3 pollici 8 ohm
Tensione	7,2 V: 0,5 W x 2, 9,6 V: 1 W x 2 10,8 V: 1,2 W x 2, 12 V: 1,5 W x 2 14,4 V: 2,2 W x 2, 18 V: 3,5 W x 2
Terminale d'ingresso	Diametro 3,5 mm (AUX IN1/AUX IN2)
Antenna	FM: Antenna a debole frequenza AM: Antenna
Dimensioni (Ampiezza x Altezza x Profondità) in mm	280 x 302 x 163
Peso (senza batteria)	4,0 kg

BELANGRIJKE VEILIGHEIDSinSTRUCTIES

WAARSCHUWING:

Tijdens het gebruik van elektrische gereedschappen dienen altijd de basisveiligheidsvoorzorgen te worden genomen om het risico van brand, elektrische schokken en persoonlijk letsel te verkleinen, waaronder de volgende:

1. Lees deze gebruiksaanwijzing en die van de acculader voor gebruik aandachtig door.
2. Reinig uitsluitend met een droge doek.
3. Blokkeer de ventilatieopeningen niet. Plaats het apparaat overeenkomstig de instructies van de fabrikant.
4. Plaats het apparaat niet in de buurt van een verwarmingsbron, zoals een radiator, warmeluchtrooster, kookplaat of ander apparaat (waaronder een versterker) dat warmte produceert.
5. Sluit uitsluitend andere apparaten of accessoires aan die worden aanbevolen door de fabrikant.
6. Trek de stekker van het apparaat uit het stopcontact in geval van onweer met bliksem en indien het apparaat gedurende een lange tijd niet gaat worden gebruikt.
7. Een draagbare radio met inwendige batterijen of een losse accu mag alleen worden opgeladen met de aanbevolen batterij-/acculader. Een acculader die geschikt is voor een bepaald type accu, kan brandgevaar opleveren indien gebruikt met een ander type accu.
8. Gebruik de draagbare radio uitsluitend met de specifiek daarvoor bedoelde accu. Door een ander soort accu te gebruiken, kan brandgevaar ontstaan.
9. Wanneer de accu niet in gebruik is, houdt u deze uit de buurt van andere metalen voorwerpen, zoals: paperclips, muntgeld, sleutels, spijkers, schroeven of andere kleine, metalen voorwerpen die een kortsluiting kunnen veroorzaken tussen de accupolen. Kortsluiting tussen de accupolen kan vonken, brandwonden of brand veroorzaken.
10. Voorkom lichamen contact met geaarde oppervlakken, zoals pijpen, radiatoren, fornuizen en koelkasten. De kans op een elektrische schok is groter wanneer uw lichaam is geaard.
11. Onder zware gebruiksomstandigheden kan vloeistof uit de accu komen. Voorkom aanraking! Als u deze vloeistof per ongeluk aanraakt, wast u deze goed af met water. Als de vloeistof in uw ogen komt, raadpleegt u tevens een arts. Vloeistof uit de accu kan irritatie en brandwonden veroorzaken.

AANVULLENDE VEILIGHEIDSVoORSCHRIFTEN

BEWAAR DEZE INSTRUCTIES

VOOR ACCU'S

1. Alvorens de accu in gebruik te nemen, leest u eerst alle instructies en waarschuwingsofschriften op (1) de acculader, (2) de accu en (3) het apparaat waarin de accu wordt aangebracht.
2. Haal de accu niet uit elkaar.
3. Als de gebruikstijd aanzienlijk korter is geworden, stopt u onmiddellijk met het gebruik. Anders kan dit leiden tot kans op oververhitting, mogelijke brandwonden en zelfs een explosie.
4. Als de elektrolyt in uw ogen komt, wast u deze uit met schoon water en raadpleegt u onmiddellijk een arts. Dit kan leiden tot verlies van gezichtsvermogen.
5. Sluit de accu niet kort:
 - (1) Raak de accupolen niet aan met enig geleidend materiaal.
 - (2) Bewaar de accu niet op een plaats waar deze in aanraking kan komen met andere metalen voorwerpen, zoals spijkers, munten, enz.
 - (3) Stel de accu niet bloot aan water of regen. Kortsluiting van de accu kan leiden tot een hoge stroomsterkte, oververhitting, mogelijke brandwonden en zelfs een defect.
6. Bewaar het gereedschap en de accu niet op plaatsen waar de temperatuur kan oplopen tot 50 °C of hoger.
7. Werp de accu niet in een vuur, zelfs niet als deze al ernstig beschadigd of helemaal versleten is. De accu kan in een vuur exploderen.
8. Wees voorzichtig dat u de accu niet laat vallen of ergens tegenaan stoot.
9. Gebruik een accu die is gevallen of gestoten niet meer. (Gebruik nooit een beschadigde accu.)

Kenmerken:

- AM/FM-stereo PLL-synthese
- Groot LCD-display met verlichting
- Handmatig afstemmen/stationvoorkeuze/automatisch afstemmen
- Draaiknop voor afstemmen en volumeregeling
- 5 voorkeuzestations per band
- Tijdweergave en 2 alarmtimers (radio en HWS-zoemer) met sluimerfunctie
- Instelbare slaaptimer (automatisch uitschakelen)
- Stereoluidspreker voor hoogwaardige geluidswaergave
- Bijzonder duurzaam ontwerp
- Waterbestendig tot IPX 4
- Aangedreven door Makita-batterijpakket en meegeleverde netadapter

Overzicht van de belangrijkste onderdelen (zie afb. 1)

Bedieningselementen:

1. Aan-/uitknop en slaaptimer
2. Knop Band en Mono

3. Radioalarm instellen
4. Alarmzoemer instellen
5. Voorkeuzestations
6. Automatisch zoeken en tijd instellen
7. Afstem-/volumeknop
8. Gelijkstroom aansluitcontact
9. Ingang (AUX IN1)
10. Flexibele sprietantenne
11. Batterijvak (voor batterijpakket en back-upbatterijen)
12. Handgreep
13. Luidspreker
14. Vergrendelpal batterijvak
15. Hoofdbatterijvak
16. Reservebatterijvak
17. Rode deel
18. Knop
19. Batterijdoos
20. Ingang (AUX IN2)
21. Steunstaaf

LCD-display:

- A. Radioalarm
- B. HWS-alarmzoemer
- C. Automatisch afstemmen
- D. Band-indicator
- E. Indicator batterijen leeg

- F. Voorkeuzestations
- G. Status slaap- en wektimer
- H. Frequentie
- I. Stereosymbool en volume
- J. Klok
- K. Tijdsinstelling
- L. PM-symbool voor klok

De batterijen plaatsen

Opmerking:

Door back-upbatterijen in het batterijvak te laten zitten, voorkomt u dat opgeslagen instellingen in het voorkeur geheugen verloren gaan.

1. Trek de vergrendelpal van het batterijvak uit om het batterijvak vrij te geven. Er is een vak voor de hoofdbatterij en een voor de back-upbatterij (zie **afb. 2 en 3**).
2. Verwijder de klep van het batterijvak en plaats 2 nieuwe UM-3 batterijen (AA-formaat). Plaats de batterijen met de juiste polariteit zoals aangegeven aan de binnenzijde van het vak. Plaats de klep terug.
3. Plaats nadat u de back-upbatterijen hebt geïnstalleerd, het batterijpakket in de radio. In de onderstaande tabel vindt u de geschikte accu's voor deze radio.

De onderstaande tabel geeft de gebruikstijd aan per acculading.

Accuspanning						BIJ LUIDSPREKERUITGANG= 50 mW + 50 mW eenheid: uur
7,2 V	9,6 V	10,8 V	12 V	14,4 V	18 V	
BL7010						Ong. 7,0
	PA09		PA12	PA14	PA18	Ong. 8,0
	9050		1250	1450	1850	
	9100		1200	1420	BL1815	
	9120	BL1013	1220	BL1415		
	9100A		1200A			
					BL1815N	Ong. 10,0
	9102		1202	1422	1822	Ong. 12,5
	9122		1222	BH1420		
	9102A		1202A			
	BH9020		BH1220			
	BH9020A		BH1200C			
	9134		1234	1434	1834	Ong. 16,5
				BH1427		Ong. 17,0
	9135		1235	1435	1835	Ong. 19,0
				1435F	BL1830	
			1235F	BL1430		
	BH9033		BH1233	BH1433		Ong. 21,0
	BH9033A		BH1233C			
				BL1440	BL1840	Ong. 27,0

: blokaccu

: schuifaccu

WAARSCHUWING:
Gebruik geen twee hoofddaccu's tegelijk.

3-1. De accu aanbrengen en verwijderen (zie afb. 4)

- Om de accu aan te brengen lijnt u de lip op de accu uit met de groef in de behuizing en duwt u de accu op zijn plaats. Steek de accu zo ver mogelijk in het gereedschap tot u een klikgeluid hoort.
- Als u het rode deel aan de bovenkant van de knop kunt zien, is de accuadapter niet goed aangebracht. Breng de accuadapter zo ver mogelijk aan tot het rode deel niet meer zichtbaar is. Als u dit niet doet, kan de accu per ongeluk uit het gereedschap vallen en u of anderen in uw omgeving verwonden.
- Oefen geen grote kracht uit bij het aanbrengen van de accu. Als de accu niet gemakkelijk erin kan worden geschoven, wordt deze niet goed aangebracht.
- Om de accu te verwijderen verschuift u de knop aan de voorkant van de accu en schuift u tegelijkertijd de accu van het gereedschap af of drukt u op de knoppen aan beide zijden van de accu.

WAARSCHUWING:
Gebruik geen twee hoofddaccu's tegelijk.

3-2. De blokaccu aanbrengen en verwijderen (zie afb. 5 t/m 9)

- Trek aan de steunstaaf zodat de batterij in de terminal kan worden gestopt.
 - Om de accu te plaatsen, lijnt u de lip op de accu uit met de groef in de behuizing en duwt u de accu op zijn plaats.
 - Laat de steunstaaf los.
 - Om de accu te verwijderen, trekt u aan de steunstaaf en neemt u de batterij uit de terminal.
4. Plaats de vergrendelpal van het batterijvak terug op zijn originele positie.
5. Minder vermogen, vervorming en een "stotterend geluid" of een symbool voor laag batterijvermogen  op het display zijn tekenen dat de accu moet worden vervangen of opgeladen.

Opmerking:

De accu kan niet worden opgeladen met de meegeleverde netadapter.

6. Als het symbool voor een laag batterijvermogen  verschijnt en er een "E" blijft knipperen, moeten de back-upbatterijen worden vervangen.

De flexibele sprietantenne plaatsen (zie afb. 10 en 11)

Plaats de flexibele sprietantenne zoals aangegeven in de afbeelding.

Opmerking:

Er is een pal in het batterijvak voor het vastzetten van de verwijderde antenne.





De meegeleverde netadapter gebruiken (zie afb. 12)

Verwijder de rubber beschermkap en sluit de adapterstekker aan op het gelijkstroom aansluitcontact op de voorzijde van de radio. Steek de adapter in een standaard stopcontact. Bij gebruik van de adapter wordt de accu automatisch uitgeschakeld. De netstroomadapter moet losgekoppeld zijn van de netstroom wanneer u deze niet gebruikt.

Opmerking:

Als de radio op de AM-frequentieband storing ondervindt van zijn netspanningsadapter, plaatst u de radio meer dan 30 cm uit de buurt van de netspanningsadapter.

De klok instellen

1. De klok kan worden ingesteld met de radio in- of uitgeschakeld.
2. Op het display verschijnt "-: -" wanneer de back-upbatterijen zijn geïnstalleerd.
3. Houd de knop  langer dan 2 seconden ingedrukt. Het symbool voor tijd instellen  en de urenweergave knipperen en de radio geeft een geluidssignaal weer.
4. Draai aan de afstem-/volumeknop om het gewenste uur in te stellen.
5. Druk op de knop  om de ureninstelling te bevestigen. Daarna knippert de minutenweergave.
6. Draai aan de afstem-/volumeknop om de gewenste minuten in te stellen.
7. Druk opnieuw op de knop  om de klokinstelling te voltooiën.

De radio bedienen

Deze radio biedt drie afstemmethodes - Automatisch afstemmen, Handmatig afstemmen en Stationvoorkeuze.

Automatisch afstemmen

1. Druk op de aan-/uitknop om de radio in te schakelen.
2. Kies de gewenste golfband door op de Band-knop te drukken. Zorg dat de flexibele sprietantenne in de juiste richting is geplaatst voor de beste FM-ontvangst. Voor een optimale AM (MW)-ontvangst kan het nodig zijn om de radio te draaien. Vermijd het gebruik van de radio naast een computerbeeldscherm en andere apparatuur die storingen in de radio kan veroorzaken.
3. Druk kort op de knop Automatisch afstellen (als u de knop langer dan 2 seconden ingedrukt houdt, wordt de tijdsinstelling geactiveerd). Het symbool Automatisch afstellen begint te knipperen op het LCD-display en de radio zoekt automatisch naar het volgende zendstation. Druk opnieuw op de knop

Automatisch afstellen om op het gevonden station af te stemmen.

Opmerking:

Als het gevonden station een stereostation is, wordt het stereosymbool op het display weergegeven.

Opmerking:

Als u niet opnieuw op de knop Automatisch afstellen drukt nadat de radio een station heeft gevonden, blijft deze zoeken naar de volgende beschikbare stations.

4. Draai de afstem-/volumeknop om het gewenste geluidsniveau in te stellen. Wijzigingen in het weergavevolume worden op het LCD-display weergegeven.

Opmerking:

Bij het instellen van het weergavevolume kunt u de afstem-/volumeknop indrukken om van de volumeregeling naar de afstemregeling te gaan.

5. Druk op de aan-/uitknop om de radio uit te schakelen. Op het display verschijnt de melding OFF.

Handmatig afstemmen

1. Druk op de aan-/uitknop om de radio in te schakelen.
2. Kies de gewenste golfband door op de Band-knop te drukken. Richt de antenne zoals hierboven beschreven.
3. Bij elke draai aan de afstem-/volumeknop wordt de frequentie gewijzigd met de volgende stap:
FM: 50 of 100 kHz
AM (MW): 9 of 10 kHz

Opmerking:

Als de volumeregeling is geactiveerd op de radio, drukt u op de afstem-/volumeknop om de afstemstatus te activeren.

4. Blijf aan de afstem-/volumeknop draaien tot de gewenste frequentie op het display wordt weergegeven.
5. Draai de afstem-/volumeknop om het gewenste geluidsniveau in te stellen.
6. Druk op de aan-/uitknop om de radio uit te schakelen. Op het display verschijnt de melding OFF.

Stations in het voorkeuzegeheugen opslaan

U kunt vijf voorkeuzestations instellen voor elke golfband.

1. Druk op de aan-/uitknop om de radio in te schakelen.
2. Stem af op het gewenste station met één van de hierboven beschreven methoden.
3. Houd de gewenste voorkeuzetoets ingedrukt tot de radio een geluidssignaal weergeeft. Het voorkeuzenummer verschijnt op het display en het station wordt opgeslagen onder de gekozen voorkeuzetoets.
4. Herhaal deze procedure voor de overige voorkeuzetoetsen.
5. U kunt in het voorkeuzegeheugen opgeslagen stations overschrijven door nogmaals de bovenstaande procedures te volgen.

Stations uit het voorkeuzegeheugen oproepen

1. Druk op de aan-/uitknop om de radio in te schakelen.
2. Selecteer de gewenste golfband.
3. Druk kort op de gewenste voorkeuzetoets. Het voorkeuzenummer en de frequentie van het station verschijnen op het display.

De alarmfunctie instellen

Als het radioalarm wordt geselecteerd, wordt de radio op de ingesteld tijd ingeschakeld en wordt het gekozen station weergegeven. Het radioalarm blijft een uur actief, tenzij u het uitschakelt door op de aan-/uitknop te drukken. Als u op de aan-/uitknop drukt terwijl het alarm is geactiveerd, wordt het alarm voor 24 uur uitgeschakeld.

Opmerking:

Als het batterijvermogen van de radio laag is, kan het radioalarm niet worden geactiveerd.

a. De tijd voor het radioalarm instellen:

1. Het radioalarm kan worden ingesteld met de radio in- of uitgeschakeld.
2. Druk kort op de knop voor het radioalarm (☺-☞). Het symbool voor het radioalarm begint te knipperen.
3. Houd terwijl het symbool voor het radioalarm knippert, de knop (C_{SET}) langer dan 2 seconden ingedrukt. De radio geeft een geluidssignaal weer.
4. De urenweergave knippert, draai aan de afstem-/volumeknop om de uren in te stellen en druk vervolgens nogmaals op de knop (C_{SET}) om de ureninstelling te bevestigen.
5. Volg dezelfde procedures om de minuten in te stellen. Druk op de knop (C_{SET}) om de alarmtijdinstelling te voltooien.

b. Het station voor het radioalarm instellen

1. Druk tijdens het instellen van de tijd voor het radioalarm en terwijl het symbool voor het radioalarm knippert op de Band-knop om de gewenste golfband en het station voor het alarm handmatig te selecteren en de voorkeuzestations op te roepen. Druk op de knop (☺-☞) om de instelling van het radioalarm te voltooien. Op het display verschijnt de melding (☺-☞).
2. Wanneer de tijd en het station voor het radioalarm zijn ingesteld, houdt u de knop voor het radioalarm (☺-☞) gedurende 2 seconden ingedrukt om het alarm in of uit te schakelen. De radio geeft een geluidssignaal weer. Het display toont (☺-☞) wanneer het radioalarm is ingesteld.

Opmerking:





Als er geen nieuw station voor het radioalarm wordt geselecteerd, geeft de radio het laatst gekozen alarmstation weer.

De HWS-alarmzoemer (Humane Wake System, weksysteem) instellen

Als u de HWS-alarmzoemer selecteert, geeft de radio een geluidssignaal weer.

De alarmzoemer wordt elke 15 seconden steeds korter weergegeven gedurende 1 minuut, gevolgd door 1 minuut stilte. Daarna wordt de cyclus herhaald.

Het HWS-alarm blijft een uur lang tenzij het wordt uitgeschakeld door op de aan-/uitknop te drukken. Als u op de aan-/uitknop drukt terwijl het alarm is geactiveerd, wordt het alarm 24 uur uitgeschakeld.

1. Het HWS-zoemeralarm kan worden ingesteld met de radio in- of uitgeschakeld.
2. Druk kort op de knop voor het HWS-zoemeralarm . Het symbool begint te knipperen.
3. Houd terwijl het symbool knippert de knop  langer dan 2 seconden ingedrukt. De radio geeft een geluidssignaal weer en de urenweergave begint te knipperen.
4. Draai aan de afstem-/volume knop om de uren voor het alarm in te stellen en druk vervolgens nogmaals op de knop . De minutenweergave begint te knipperen.
5. Draai aan de afstem-/volume knop om de minuten voor het alarm in te stellen en druk vervolgens nogmaals op de knop  om de instelling van het HWS-zoemeralarm te voltooien.
6. Houd de knop van het zoemeralarm  langer dan 2 seconden ingedrukt om het HWS-zoemeralarm in of uit te schakelen. De radio geeft een geluidssignaal weer.

Als het zoemeralarm is ingesteld, wordt het symbool  weergegeven op het display.

Sluimerfunctie

1. Druk terwijl het alarm is geactiveerd op elke knop behalve de aan-/uitknop om de sluimerfunctie te activeren. Het radioalarm of HWS-zoemeralarm wordt uitgeschakeld en om de 5 minuten herhaald.
2. Op het display knippert zowel het sluiersymbool  als het alarmsymbool. De sluimerfunctie kan actief blijven gedurende het hele uur dat de alarmen werkzaam zijn.

Slaapfunctie

De slaaptimer schakelt de radio automatisch uit nadat een vooraf ingestelde tijd is verstreken.

1. Houd de aan-/uitknop langer dan 2 seconden ingedrukt. De radio geeft een geluidssignaal weer en op het display verschijnen de beschikbare uitschakeltijden in de volgorde 60-45-30-15-120-90-60. Laat de aan-/uitknop los zodra de gewenste uitschakeltijd op het display wordt weergegeven. Het symbool  verschijnt op het display en de radio geeft het laatst geselecteerde station weer.

2. Druk om de slaapfunctie te annuleren op de aan-/uitknop. Het symbool verdwijnt en de radio wordt uitgeschakeld.

Displayverlichting

Druk op ongeacht welke knop of draai aan de afstem-/volume knop om het LCD-display gedurende ca. 15 seconden te verlichten. Tijdens het zoeken naar stations en bij activering van een alarm wordt het display automatisch verlicht.

Wisselen tussen stereo en mono

Als de stereo-ontvangst van een FM-station zwak is, kunt u deze verbeteren door de Mono-knop 2 seconden lang ingedrukt te houden. De geluidswaergave is nu niet meer stereo en de stereo-indicator verdwijnt.

Andere audio-apparaten afspeelen

LET OP:

Koppel dit apparaat los voordat u andere audioapparaten aansluit.

- Er zijn 2 AUX in-aansluitpunten. AUX 1 bevindt zich op het voorpaneel en AUX 2 in het batterijvak.
- Sluit een stereo of mono bron (bijv. iPod, MP3 of cd-speler) aan via een audiokabel op AUX 1 of AUX 2.
- Druk herhaaldelijk op de BAND-knop tot "AU1" of "AU2" wordt weergegeven. Op dat ogenblik is de AUX-functie geactiveerd.
- AUX kan niet worden geactiveerd als alarmbron.

ONDERHOUD

LET OP:

- Gebruik nooit benzine, wasbenzine, thinner, alcohol, enz. Dit kan leiden tot verkleuren, vervormen of barsten.

Technische gegevens:

Voedingsvereisten	DC12 V 700 mA, middenpen positief
Netstroomadapter	UM-3 (AA-formaat) x 2 voor back up
Batterij	Blokaccu: 7,2 V - 18 V Schuifaccu: 9,6 V - 18 V
Frequentiebereik	FM 87,50 - 108 MHz (0,05 MHz/stap) AM (MW) 522 - 1.629 kHz (9 kHz/stap)
Circuitfunctie	
Luidspreker	3" 8 ohm
Uitgangsvermogen	7,2 V: 0,5 W x 2, 9,6 V: 1 W x 2 10,8 V: 1,2 W x 2, 12 V: 1,5 W x 2 14,4 V: 2,2 W x 2, 18 V: 3,5 W x 2
Ingang	3,5 mm dia. (AUX IN1/AUX IN2)

Antennesysteem FM: flexibele sprietantenne
AM: staafantenne
Afmetingen (B x H x D) in mm
280 x 302 x 163
Gewicht (zonder batterij)
4,0 kg

INSTRUCCIONES IMPORTANTES DE SEGURIDAD

ADVERTENCIA:

Cuando se utilicen herramientas eléctricas siempre deben seguirse precauciones de seguridad para reducir el riesgo de fuego, descargas eléctricas y lesiones personales, incluyendo las siguientes:

1. Lea con atención este manual de instrucciones y el manual de instrucciones del cargador antes de su uso.
2. Limpie solamente con un paño seco.
3. No bloquee las aberturas de ventilación. Debe instalarse de acuerdo con las instrucciones del fabricante.
4. No se debe instalar cerca de fuentes de calor como radiadores, rejillas de aire caliente, estufas u otros aparatos (incluyendo amplificadores) que generen calor.
5. Sólo se deben utilizar los complementos/accesorios especificados por el fabricante.
6. Desenchufe este aparato durante tormentas eléctricas o cuando no se utilice durante períodos de tiempo prolongados.
7. Una radio a batería con baterías integrales o un paquete de baterías independiente se debe recargar solamente con el cargador especificado para la batería. Un cargador que puede ser adecuado para un tipo de batería puede crear un riesgo de incendio cuando se usa con otra batería.
8. Utilice la radio a batería únicamente con los paquetes de batería designados específicamente. El uso de cualquier otra batería puede crear un riesgo de incendio.
9. Cuando no se utilice el paquete de baterías, manténgalo alejado de objetos metálicos como: clips de papel, monedas, llaves, clavos u otros objetos metálicos que puedan establecer una conexión entre dos terminales. El cortocircuito de los terminales de la batería puede provocar chispas, quemaduras o un incendio.
10. Evite el contacto corporal con superficies puestas a tierra (a masa), tales como tuberías, radiadores, fogones de cocina y frigoríficos. Se corre más riesgo de sufrir una descarga eléctrica si el cuerpo está puesto a tierra (a masa).
11. En condiciones de maltrato, la batería puede expulsar líquido; evite el contacto con él. Si se produce un contacto accidental, lávelo con agua. Si el líquido entra en contacto con los ojos, adicionalmente, solicite ayuda médica. El líquido expulsado de la batería puede provocar irritaciones o quemaduras.

NORMAS DE SEGURIDAD ESPECÍFICAS

GUARDE ESTAS INSTRUCCIONES.

PARA EL CARTUCHO DE LA BATERÍA

1. Antes de utilizar el cartucho de la batería, lea todas las instrucciones y referencias de precaución que se encuentran en (1) el cargador de baterías, (2) la batería y (3) el producto que utiliza la batería.
2. No desmonte el cartucho de la batería.
3. Si el tiempo de funcionamiento es excesivamente corto, deje de utilizar la herramienta de inmediato. De lo contrario, existe el riesgo de sobrecalentamiento, quemaduras e incluso explosión.
4. Si se produce contacto ocular con electrolito, enjuáguese los ojos con agua limpia y acuda de urgencia al médico. Corre el riesgo de perder la visión.
5. No cortocircuite el cartucho de la batería:
 - (1) No toque los terminales con material conductor.
 - (2) Evite guardar el cartucho de la batería en un recipiente con otros objetos metálicos, como clavos, monedas, etc.
 - (3) No exponga el cartucho de la batería al agua o a la lluvia. Un cortocircuito puede provocar un elevado flujo de corriente, sobrecalentamiento, quemaduras o incluso una avería.
6. No almacene la herramienta ni el cartucho de la batería en lugares donde la temperatura supere los 50 °C (122 °F).
7. No queme el cartucho de la batería aunque esté gravemente dañado o completamente gastado. El cartucho de la batería puede explotar si entra en contacto con fuego.
8. Procure que la batería no sufra golpes ni caídas.
9. No utilice baterías que hayan sufrido golpes o caídas. No utilice una batería dañada.

Características:

- AM/FM-estéreo PLL Sintetizado
- Gran pantalla LCD con iluminación
- Sintonización manual/preselección/escaneado
- Control rotativo de sintonía y de volumen
- 5 emisoras preseleccionadas en cada banda
- Temporizadores horarios y 2 alarmas (radio y zumbador HWS) con repetición
- Temporizador nocturno (desconexión automática)
- Altavoz estéreo con un excelente rendimiento de sonido
- Diseño extra resistente
- Resistente al agua de acuerdo con la norma IPX 4
- Alimentación por paquete de baterías o mediante el adaptador de alimentación de corriente alterna Makita incluido

Explicación de la vista general (Fig. 1)

Controles:

1. Botón de encendido y temporizador nocturno
2. Botón Banda y Mono
3. Ajuste de la alarma de radio
4. Ajuste de la alarma por zumbador
5. Emisoras preseleccionadas
6. Escaneo de sintonías y ajuste de hora
7. Mando de control de Sintonía/Volumen
8. Enchufe de entrada de CC
9. Terminal de entrada (AUX IN1)
10. Antena de varilla flexible
11. Compartimento para las baterías (cubre el paquete de baterías principal y las baterías de respaldo)
12. Asa
13. Altavoz
14. Cierre del compartimento de las baterías
15. Compartimento de la batería principal
16. Compartimento de la batería de respaldo
17. Indicador rojo
18. Botón
19. Cartucho de la batería
20. Terminal de entrada (AUX IN2)
21. Barra de soporte

Pantalla LCD:

- A. Alarma de radio
- B. Alarma de zumbador HWS
- C. Escaneo de sintonía

Las siguientes tablas indican el tiempo de funcionamiento de una sola carga.

Tensión del cartucho de batería						EN LA SALIDA DEL ALTAVOZ= 50 mW + 50 mW unidad: Hora
7,2 V	9,6 V	10,8 V	12 V	14,4 V	18 V	
BL7010						Aprox. 7,0
	PA09		PA12	PA14	PA18	Aprox. 8,0
	9050		1250	1450	1850	
	9100		1200	1420	BL1815	
	9120	BL1013	1220	BL1415		
	9100 A		1200 A			
					BL1815N	Aprox. 10,0
	9102		1202	1422	1822	Aprox. 12,5
	9122		1222	BH1420		
	9102 A		1202 A			
	BH9020		BH1220			
	BH9020A		BH1200C			
	9134		1234	1434	1834	Aprox. 16,5
				BH1427		Aprox. 17,0
	9135		1235	1435	1835	Aprox. 19,0
				1435F	BL1830	
			1235F	BL1430		
	BH9033		BH1233	BH1433		Aprox. 21,0
	BH9033A		BH1233C			
				BL1440	BL1840	Aprox. 27,0

: Grupo de baterías

: Batería deslizante

- D. Indicador de banda
- E. Indicador de batería baja
- F. Emisoras preseleccionadas
- G. Estado de la desconexión nocturna y de la repetición de la alarma
- H. Frecuencia
- I. Volumen y símbolo de recepción en estéreo
- J. Reloj
- K. Ajuste de hora
- L. Formato PM para el reloj

Instalación de la batería

Nota:



Mantener baterías de respaldo en el compartimento evita que se pierdan los datos de las memorias preseleccionadas.

1. Estire hacia fuera el cierre del compartimento de las baterías para liberar el compartimento de las baterías. Existe un compartimento para el paquete de baterías principal y un compartimento para la batería de respaldo. (Fig. 2 y 3)
2. Retire el compartimento de la batería de respaldo e inserte dos baterías UM-3 nuevas (tamaños AA). Asegúrese de colocar las baterías con la polaridad correcta dentro de la batería, tal y como se muestra. Vuelva a colocar la cubierta de la batería.
3. Tras insertar las baterías de respaldo, inserte el paquete de baterías principal para alimentar la radio. Los paquetes de baterías adecuados se muestran en la tabla siguiente.

⚠ ADVERTENCIA:
No utilice dos baterías principales simultáneamente.

- 3-1. Instalación o extracción del cartucho de la batería deslizando (Fig. 4)
- Para instalar el cartucho de la batería, alinee la lengüeta situada en el cartucho de la batería con la ranura del alojamiento e insértela. Insértela completamente hasta que quede firmemente sujeta y se bloquee con un clic.
 - Si puede ver el indicador rojo de la zona superior del botón, significa que el cartucho no está completamente bloqueado. Instálelo completamente hasta que el indicador rojo quede oculto. De lo contrario, el cartucho puede desprenderse accidentalmente de la herramienta y causar lesiones al operario o a alguna persona que se encuentre cerca.
 - No haga fuerza al instalar el cartucho de la batería. Si no se inserta suavemente, significa que no lo está instalando correctamente.
 - Para quitar el cartucho de la batería, mantenga pulsado el botón de la parte frontal del cartucho y retírelo o pulse los botones de ambos lados del cartucho.

⚠ ADVERTENCIA:
No utilice dos baterías principales simultáneamente.

- 3-2. Instalación o extracción del cartucho de grupo de baterías (Fig. 5 - 9)
- Tire de la barra de soporte para permitir que la batería se inserte en el terminal.
 - Para insertar el cartucho de la batería, alinee la lengüeta situada en el cartucho de la batería con la ranura del alojamiento e insértela.
 - Suelte la barra de soporte.
 - Para extraer el cartucho de la batería, tire de la barra de soporte y tire de la batería para que salga del terminal.
4. Devuelva el cierre del compartimento de las baterías a la posición original.
5. La disminución de potencia, la distorsión y una especie de tartamudeo o el símbolo de batería baja  que aparece en la pantalla indican que el paquete de baterías principal debe sustituirse.
- Nota:**
El paquete de baterías no se puede cargar mediante el adaptador de alimentación CA suministrado.
6. Cuando aparece el símbolo de batería baja  y "E" parpadea continuamente, ha llegado el momento de sustituir las baterías de respaldo.

Instalación de la antena de varilla flexible (Fig. 10 y 11)

Instale la antena de varilla flexible tal y como se muestra en la figura.

Nota:

Hay un espacio en el compartimento de las baterías diseñado para almacenar la antena extraída.





Uso del adaptador de CA suministrado (Fig. 12)

Retire el protector de goma e inserte el enchufe adaptador en el conector de CC de la parte delantera de la radio. Enchufe el adaptador en una toma de corriente estándar de la red de alimentación. Siempre que se utilice el adaptador, el paquete de baterías se desconectará inmediatamente. El adaptador de CA se debe desconectar de la red eléctrica cuando no se utilice.

Nota:

Si la radio sufre interferencias en la banda AM provocadas por el adaptador, separe la radio unos 30 cm del adaptador CA.

Ajuste del reloj

1. El reloj puede ajustarse con la radio encendida o apagada.
2. La pantalla mostrará “: - -” cuando se instalen las baterías de respaldo.
3. Si se pulsa el botón de ajuste de hora  durante más de 2 segundos, en la pantalla parpadeará el símbolo de ajuste  y también el dígito de hora, seguido por un pitido.
4. Gire el mando de control de Sintonía/Volumen hasta que aparezca la hora que desea.
5. Pulse el botón  para confirmar el ajuste de hora, el dígito de minuto parpadeará.
6. Gire el mando de control de Sintonía/Volumen hasta que aparezca el minuto que desea.
7. Vuelva a pulsar el botón  para completar el ajuste del reloj.

Funcionamiento del aparato de radio

Este aparato de radio dispone de tres sistemas de sintonía: escaneo, manual y emisoras preseleccionadas.

Sintonía por escaneo

1. Pulse el botón de encendido para encender la radio.
2. Seleccione la banda de ondas que desee pulsando el botón de banda. Para lograr la mejor recepción de FM asegúrese de que la antena de varilla flexible esté bien colocada. Para la banda AM (MW), gire la radio para obtener la mejor señal. Intente no colocar la radio al lado de una pantalla de ordenador y otros equipos que puedan causar interferencias en la radio.
3. Pulse y suelte el botón de escaneo (una pulsación larga del botón de escaneo de más de 2 segundos

activará el ajuste de hora), en la pantalla LCD parpadeará el símbolo de escaneo y la radio realizará la búsqueda y se detendrá automáticamente cuando encuentre una emisora de radio. Pulse el botón de escaneo de nuevo para fijar la emisora encontrada.

Nota:

Si la emisora encontrada emite en sonido estereofónico, en el indicador aparecerá el símbolo estéreo.

Nota:

La radio seguirá buscando las siguientes emisoras disponibles si no pulsa el botón de escaneo de nuevo cuando encuentra una emisora de radio.

4. Gire el mando de control de Volumen/Sintonía para obtener el nivel de sonido que desee. La pantalla LCD mostrará los cambios de nivel de sonido.

Nota:

Durante la operación de control de volumen, puede pulsar el botón de control de sintonía/volumen para cambiar el control de volumen al estado de control de sintonía.

5. Para apagar la radio, pulse el botón de encendido. La pantalla mostrará OFF.

Sintonía manual

1. Pulse el botón de encendido para encender la radio.
2. Seleccione la banda de ondas que desee pulsando el botón de banda. Ajuste la antena tal y como se ha descrito anteriormente.
3. Un giro completo del mando de control de Sintonía/Volumen cambiará la frecuencia en los incrementos siguientes:
FM: 50 o 100 kHz
AM (MW): 9 o 10 kHz

Nota:

Si la radio está en el estado de control de volumen, pulse el control de sintonía/volumen para pasar al estado de sintonía.

4. Siga girando el mando de control de Sintonía/Volumen hasta que se muestre en pantalla la frecuencia que desee.
5. Gire el mando de control de Volumen/Sintonía para obtener el nivel de sonido que desee.
6. Para apagar la radio, pulse el botón de encendido. La pantalla mostrará OFF.

Almacenamiento de emisoras en memorias preseleccionadas

Existen 5 preselecciones de memoria para cada banda de onda.

1. Pulse el botón de encendido para encender la radio.
2. Sintonice la estación que desee mediante uno de los métodos descritos previamente.
3. Mantenga pulsado el botón de preselección que desee hasta que la radio emita un pitido. El número preseleccionado aparecerá en la pantalla y la emisora se almacenará en el botón de preselección elegido.

4. Repita este procedimiento para las preselecciones restantes.
5. Las emisoras almacenadas en las memorias preestablecidas se pueden sobrescribir con los procedimientos anteriores.

Recuperación de emisoras de memorias preestablecidas

1. Pulse el botón de encendido para encender la radio.
2. Seleccione la banda de onda que desee.
3. Pulse momentáneamente el botón de preselección que desee, la frecuencia y el número de preselección de la pantalla se mostrarán en pantalla.

Ajuste de la alarma de radio

Cuando se seleccione la alarma de radio, la radio se encenderá y emitirá la emisora de radio elegida a la hora de la alarma que se haya elegido. La alarma de la radio seguirá sonando durante una hora a menos que se apague pulsando el botón de encendido. Si se pulsa el botón de encendido mientras la alarma está activada, la alarma se cancelará durante 24 horas.





Nota:

Cuando la radio esté en el estado de batería baja, la alarma de radio no se podrá activar.

a. Ajuste de la hora de la alarma de radio:

1. La alarma de radio se puede ajustar cuando la radio está encendida o apagada.
2. Pulse y suelte el botón de alarma de radio , el símbolo de alarma de radio parpadeará.
3. Mientras parpadea el símbolo de alarma de radio, pulse el botón C_{SET} durante más de 2 segundos seguido por un pitido.
4. El indicador de hora parpadeará, gire el mando de control de Sintonía/Volumen para seleccionar la hora y después vuelva a pulsar el botón C_{SET} para confirmar el ajuste de hora.
5. Siga los mismos procedimientos de ajuste de hora para ajustar el minuto que desee. Pulse el botón C_{SET} para completar el ajuste de la hora de alarma.

b. Ajuste de la emisora asignada a la alarma de la radio

1. Durante el ajuste de la hora de alarma de la radio, mientras parpadea el símbolo de alarma, pulse el botón de banda para activar la radio, para seleccionar la emisora y la banda con las que desee que se encienda la radio, sintonizando manualmente y recuperando las emisoras preseleccionadas. Pulse el botón  para completar el ajuste de la alarma de radio. La pantalla mostrará .
2. Una vez completado el proceso de ajuste de la emisora y la hora de la alarma, descrito anteriormente, mantenga pulsado el botón de alarma de radio  durante 2 segundos seguido por un pitido para activar o desactivar la alarma. La pantalla mostrará  cuando se haya ajustado la alarma de radio.

Nota:

Si no se selecciona una nueva emisora de alarma de radio, se seleccionará la última emisora de alarma.

Ajuste de la alarma por zumbador HWS (siglas en inglés de Humane Wake System)

Si se selecciona la alarma por zumbador HWS, al activarse la alarma sonará un pitido.

El pitido de la alarma será cada vez más corto cada 15 segundos durante un minuto; transcurrido ese tiempo, habrá un minuto de silencio y se volverá a repetir el ciclo. La alarma HWS seguirá sonando durante una hora hasta que se apague pulsando el botón de encendido. Si se pulsa el botón de encendido mientras la alarma está activada, la alarma se cancelará durante 24 horas.

1. La alarma por zumbador HWS se puede ajustar cuando la radio está encendida o apagada.
2. Si pulsa y suelta el botón de la alarma por zumbador HWS , el símbolo parpadeará.
3. Mientras dicho símbolo parpadea, mantenga pulsado el botón durante más de 2 segundos, hasta que oiga un pitido y empiece a parpadear el indicador de hora.
4. Gire el mando de control de Sintonía/Volumen para seleccionar la hora de alarma que desee y después vuelva a pulsar el botón de ajuste de hora . Los dígitos de minutos parpadearán.
5. Gire el mando de control de Sintonía/Volumen para seleccionar los minutos de alarma que desee y después vuelva a pulsar el botón de ajuste de hora para completar el ajuste de la alarma por zumbador HWS.
6. Mantenga pulsado el botón de alarma por zumbador durante más de 2 segundos seguido por un pitido para activar o desactivar la alarma por zumbador HWS.
Se mostrará cuando se haya ajustado la alarma por zumbador.

Función de repetición

1. Mientras la alarma está activado, si se pulsa cualquier botón, excepto el botón de encendido, se activará la función de repetición. La radio o la alarma por zumbador HWS se silenciarán con un intervalo de 5 minutos.
2. La pantalla mostrará el símbolo de repetición y el símbolo de alarma parpadeando. La función de repetición se puede repetir durante una hora en que las alarmas estén activas.

Función de desconexión nocturna

El temporizador de desconexión nocturna apagará automáticamente la radio cuando haya transcurrido un período de tiempo preestablecido.

1. Mantenga pulsado el botón de encendido durante más de 2 segundos, seguido por un tono de pitido, y la pantalla mostrará los tiempos de desconexión

nocturna disponibles en el orden 60-45-30-15-120-90-60.

Suelte el botón de encendido cuando el tiempo de desconexión nocturna que desee aparezca en la pantalla. El símbolo aparecerá en la pantalla y la radio reproducirá la última emisora seleccionada.

2. Para cancelar la función de desconexión nocturna, pulse el botón de encendido. El símbolo desaparecerá y la radio se apagará.

Iluminación de la pantalla

Pulse cualquier botón o gire el mando de control de Sintonía/Volumen y la pantalla LCD se iluminará durante 15 segundos aproximadamente. Durante el escaneo de emisoras y con la alarma activada también se iluminará la pantalla.

Cambio de estéreo a mono

Cuando la recepción de una emisora FM en estéreo es débil, puede mejorarla pulsando el botón Mono durante 2 segundos. El sonido ya no está en estéreo y el indicador de estéreo desaparece.

Reproducción de otros tipos de audio

PRECAUCIÓN:

Desenchufe este aparato antes de conectar otros tipos de audio.

- Hay 2 tomas de entrada AUX. La entrada AUX 1 está ubicada en el panel frontal, mientras que AUX 2 se encuentra en el compartimiento de las baterías.
- Conecte una fuente estéreo o mono (por ejemplo, un reproductor de CD, iPod, o MP3) a la entrada AUX 1 o AUX 2 mediante un cable de audio.
- Pulse y suelte repetidamente el botón de banda hasta que se muestre "AU1" o "AU2". Esto indica que la función AUX está activada.
- AUX no se puede activar como origen de alarma.

MANTENIMIENTO

PRECAUCIÓN:

- Nunca utilice gasolina, benceno, disolvente, alcohol o un producto similar. Se puede provocar una decoloración, una deformación o grietas.

Especificaciones:

Requisitos de alimentación

Adaptador de alimentación CA

CC 12 V 700 mA, clavija central positiva

Batería

UM-3 (tamaño AA) x 2 para respaldo

Grupo de baterías 7,2 V - 18 V

Batería deslizante 9,6 V - 18 V

Cobertura de frecuencias

FM 87,50 - 108 MHz
(0,05 MHz/paso)
AM (MW) 522 - 1.629 kHz
(9 kHz/paso)

Características del circuito

Altavoz 3 pulgadas 8 ohmios
Potencia de salida 7,2 V: 0,5 W x 2, 9,6 V: 1 W x 2
10,8 V: 1,2 W x 2, 12 V: 1,5 W x 2
14,4 V: 2,2 W x 2, 18 V: 3,5 W x 2
Terminal de entrada 3,5 mm de diámetro (AUX IN1/
AUX IN2)
Sistema de antena FM: antena de varilla flexible
AM: antena de varilla
Dimensiones (An x Al x Pr) en mm
280 x 302 x 163
Peso (sin batería) 4,0 kg

PORTUGUÊS (Instruções de origem)

INSTRUÇÕES DE SEGURANÇA IMPORTANTES

AVISO:

Quando utilizar ferramentas eléctricas, devem ser sempre cumpridas as precauções de segurança básicas, de forma a reduzir o risco de incêndios, choques eléctricos e ferimentos, incluindo as que se seguem:

1. Leia atentamente este manual de instruções e o manual de instruções do carregador antes da utilização.
2. Limpe apenas com um pano seco.
3. Não obstrua qualquer abertura de ventilação. Instale em conformidade com as instruções do fabricante.
4. Não instale próximo de fontes de calor como radiadores, bocas de ar quente, fornos ou outros aparelhos (incluindo amplificadores) que produzem calor.
5. Utilize apenas implementos/acessórios especificados pelo fabricante.
6. Desligue este aparelho durante trovoadas ou quando não o utilizar durante longos períodos de tempo.
7. Um rádio a bateria com bateria integrada ou uma bateria separada tem de ser recarregado apenas com o carregador especificado para a bateria. Um carregador que pode ser adequado para um tipo de bateria pode criar um risco de incêndio quando utilizado com outra bateria.
8. Utilize o rádio a bateria apenas com baterias especificamente concebidas. A utilização de qualquer outra bateria pode criar um risco de incêndios.
9. Quando a bateria não está a ser utilizada, mantenha-a afastada de outros objectos de metal, tal como: clips, moedas, chaves, pregos, parafusos ou outros objectos de metal pequenos que podem fazer a ligação de um terminal a outro. Provocar um curto-circuito nos terminais da bateria pode causar faíscas, queimaduras ou um incêndio.
10. Evite contacto corporal com superfícies ligadas à terra, tais como tubos, radiadores, aquecedores e frigoríficos. Existe um risco acrescido de choques eléctricos caso o seu corpo esteja ligado à terra.
11. Sob condições abusivas, poderá ser ejectado líquido da bateria; evite o contacto. Se ocorrer acidentalmente um contacto, lave com água. Se o líquido entrar em contacto com os olhos, consulte um médico. O líquido ejectado da bateria pode causar irritação ou queimaduras.

REGRAS DE SEGURANÇA ESPECÍFICAS

GUARDE ESTAS INSTRUÇÕES.

RELATIVAS À BATERIA

1. Antes de utilizar a bateria, leia as instruções e chamadas de atenção de: (1) o carregador da bateria, (2) a bateria e (3) o produto que utiliza a bateria.

2. Não desmonte a bateria.
3. Se o tempo de utilização com a bateria se tornar demasiado curto, deve parar imediatamente. Se continuar, pode causar sobreaquecimento, incêndio e mesmo explosão.
4. Se o electrólito entrar em contacto com os olhos, enxágue-os com água limpa e consulte imediatamente um médico. Os riscos incluem perda de visão.
5. Não provoque um curto-circuito na bateria:
 - (1) Não deixe que quaisquer materiais condutores entrem em contacto com os terminais da bateria.
 - (2) Evite guardar a bateria juntamente com outros objectos de metal como moedas, por exemplo.
 - (3) Não exponha a bateria a água ou chuva. Um curto-circuito na bateria pode criar uma grande carga eléctrica, sobreaquecimento, fogo e uma quebra da corrente.
6. Não guarde a ferramenta e a bateria em locais onde a temperatura possa atingir ou exceder 50°C
7. Não incinere a bateria, nem mesmo se esta estiver irremediavelmente danificada ou completamente gasta. Pode explodir e causar um incêndio.
8. Não a deixe cair e evite o choque com outros objectos.
9. Não utilize baterias que tenham caído ou sofrido choques. (Não utilize uma bateria danificada.)

Características

- AM/FM estéreo PLL sintetizado
- Visor LCD grande, com iluminação
- Manual/Predefinir/Pesquisa de sintonia
- Sintonia rotativa e controlo de volume
- 5 emissoras predefinidas em cada banda
- Horas e 2 alarmes temporizadores (rádio e besouro HWS) de repouso
- Temporizador para dormir regulável (desliga automaticamente)
- Altifalante estéreo, de altíssimo desempenho em áudio
- Concepção ultra irregular
- Resistente à água para o IPX 4
- Alimentado por baterias Makita e adaptador de alimentação fornecido

Explicação da vista geral (Fig. 1)

Controlos:

1. Alimentação e temporizador para dormir
2. Botão de banda e mono
3. Definição de alarme por rádio
4. Definição de alarme por besouro
5. Estações predefinidas
6. Pesquisa de sintonia e definição da hora
7. Manipulo de controlo de sintonia/volume
8. Tomada de entrada de DC (carregador)
9. Terminal de entrada (AUX IN1)
10. Antena flexível de haste regulável
11. Compartmento das baterias (cobrindo o bloco principal de baterias e as baterias de apoio)
12. Pega
13. Altifalante

14. Bloqueio do compartimento de baterias
15. Compartimento da bateria principal
16. Compartimento da bateria de suporte
17. Indicador vermelho
18. Botão
19. Bateria
20. Terminal de entrada (AUX IN2)
21. Barra de suporte

Visor LCD:

- A. Alarme rádio
- B. Alarme de besouro HWS
- C. Pesquisa de sintonia
- D. Indicador de banda
- E. Indicador de bateria fraca
- F. Estações predefinidas
- G. Estado de dormir e repouso
- H. Frequência
- I. Símbolo de estéreo e volume
- J. Relógio
- K. Definição da hora
- L. PM para o relógio

As tabelas seguintes indicam o tempo de funcionamento numa única carga.

Tensão da bateria						NA SAÍDA DO ALTIFALANTE= 50 mW + 50 mW unidade: Hora
7,2 V	9,6 V	10,8 V	12 V	14,4 V	18 V	
BL7010						Aprox. 7,0
	PA09		PA12	PA14	PA18	Aprox. 8,0
	9050		1250	1450	1850	
	9100		1200	1420	BL1815	
	9120	BL1013	1220	BL1415		
	9100A		1200A			
					BL1815N	Aprox. 10,0
	9102		1202	1422	1822	Aprox. 12,5
	9122		1222	BH1420		
	9102A		1202A			
	BH9020		BH1220			
	BH9020A		BH1200C			
	9134		1234	1434	1834	Aprox. 16,5
				BH1427		Aprox. 17,0
	9135		1235	1435	1835	Aprox. 19,0
				1435F	BL1830	
			1235F	BL1430		
	BH9033		BH1233	BH1433		Aprox. 21,0
	BH9033A		BH1233C			
				BL1440	BL1840	Aprox. 27,0

: Bateria de grupo

: Bateria de deslize

Instalação da bateria

Nota:

Guarde baterias de reserva dentro do respectivo compartimento para evitar que os dados memorizados sejam perdidos.

1. Puxe para fora o bloqueio do compartimento de baterias para libertar o compartimento de baterias. Há um compartimento principal de baterias e um compartimento de baterias de reserva. (Fig. 2 e 3)
2. Retire a tampa do compartimento das baterias de reserva e insira duas baterias novas UM-3 (tamanho AA). Certifique-se de que as baterias são colocadas com a polaridade correcta, conforme indicado no interior do compartimento. Instale novamente a tampa da bateria.
3. Depois de terem sido colocadas as baterias de reserva, introduza a bateria principal para alimentar o rádio. As baterias adequadas para este rádio estão listadas na tabela seguinte.

**AVISO:**

Não utilize duas baterias principais ao mesmo tempo.

3-1. Instalação ou remoção da bateria de deslize (Fig. 4)

- Para colocar a bateria, alinhe a respectiva saliência com a calha do compartimento e encaixe-a suavemente. Insira-a completamente até fixar em posição com um clique.
- Se ainda estiver visível o indicador vermelho na parte superior do botão, não estará bem encaixado. Coloque-a completamente, até deixar de ver o indicador vermelho. Caso contrário, pode cair da ferramenta e causar ferimentos em si, ou em alguém que esteja perto de si.
- Não exerça força ao colocar a bateria. Se não encaixar facilmente é porque não está correctamente posicionada.
- Para retirar a bateria, deslize-a da ferramenta ao mesmo tempo que desliza o botão na parte frontal do cartucho ou ao mesmo tempo que prime os botões em ambos os lados do cartucho.

**AVISO:**

Não utilize duas baterias principais ao mesmo tempo.

3-2. Instalação ou remoção da bateria de grupo (Fig. 5 - 9)

- Puxe a barra de suporte para permitir a introdução da bateria no terminal.
- Para colocar a bateria, alinhe a respectiva saliência com a calha do compartimento e encaixe-a suavemente.
- Liberte a barra de suporte.
- Para retirar o cartucho, puxe a barra de suporte e retire a bateria do terminal.

4. Coloque o bloqueio do compartimento de baterias na posição original.

5. A alimentação reduzida, a distorção e um som interrompido ou um sinal de bateria fraca  que aparece no visor são todos sinais de que a bateria principal precisa de ser substituída.

Nota:

A bateria não pode ser carregada com o adaptador de alimentação AC.

6. Quando aparece um sinal de bateria fraca  e um "E" a piscar, é necessário substituir as baterias de reserva.

Instalação de antena com haste de mola inclinada (Fig. 10 e 11)

Instale a antena flexível de haste regulável, conforme indicado na figura.

Nota:

Existe um encaixe no compartimento de baterias concebido para armazenar a antena removida.

Utilização do adaptador de alimentação AC fornecido (Fig. 12)

Remova o protector de borracha e coloque a ficha adaptadora na tomada DC que se encontra na parte frontal do rádio. Ligue o adaptador a uma tomada de alimentação normal. Sempre que o adaptador é usado, a bateria é automaticamente desligada. O adaptador AC deve ser desligado da fonte de alimentação quando não estiver a ser utilizado.

Nota:

Quando o rádio tem qualquer interferência numa banda AM devido ao adaptador, mova o rádio para longe do adaptador AC em mais de 30 cm.

Regulação do relógio

1. O relógio pode ser regulado com o rádio ligado ou desligado.
2. No visor aparece "-: -" quando estão instaladas baterias de reserva.
3. Pressione o botão de definição da hora C_{SET} durante mais de 2 segundos, no visor aparece o símbolo de regulação das horas C_{SET} a piscar e o dígito das horas, seguido de um aviso sonoro.
4. Rode o manípulo de controlo de sintonia/volume para regular a hora pretendida.
5. Pressione o botão C_{SET} para confirmar a definição da hora, o dígito dos minutos começa a piscar.
6. Rode o manípulo de controlo de sintonia/volume para regular o minuto pretendido.
7. Pressione novamente o botão C_{SET} para concluir a regulação do relógio.

Utilização do rádio

Este rádio está equipado com três métodos de sintonia – pesquisa de sintonia, sintonia manual e chamada de pré-sintonias de memória.

Pesquisa de sintonia

1. Pressione o botão de alimentação para ligar o rádio.
2. Seleccione a onda pretendida pressionando o botão de banda. Certifique-se de que a antena de haste inclinada de borracha foi bem colocada para a melhor recepção FM. Para banda AM (MW), rode o rádio para obter o melhor sinal. Evite utilizar o rádio junto a ecrãs de computadores e outros equipamentos que possam provocar interferência no rádio.
3. Pressione e solte o botão de pesquisar (ao pressionar durante mais de 2 segundos o botão Pesquisar, activa-se a definição da hora), o visor LCD mostra o símbolo Pesquisar a piscar e o rádio faz a busca e pára. Pressione novamente o botão de pesquisar para ouvir a emissora encontrada.

Nota:

Aparece um símbolo de estéreo no visor se a emissora encontrada for uma emissora estéreo.

Nota:

O rádio continua a procurar as emissoras disponíveis seguintes, se não pressionar novamente o botão de pesquisar quando encontra uma estação de rádio.

4. Rode o manípulo de controlo de sintonia/volume para conseguir o nível de som pretendido. O visor LCD mostra as alterações do nível do som.

Nota:

Enquanto utiliza o controlo de volume, pode pressionar o botão de controlo de sintonia/volume para alterar o estado de controlo de volume para o estado de controlo de sintonia.

5. Para desligar o rádio, pressione o botão de alimentação. O visor mostra OFF.

Sintonia manual

1. Pressione o botão de alimentação para ligar o rádio.
2. Selecciona a onda pretendida pressionando o botão de banda. Regule a antena como se descreve acima.
3. Uma simples rotação do manípulo de controlo de sintonia altera a frequência com o incremento seguinte:
FM: 50 ou 100 kHz
AM (MW): 9 ou 10 kHz

Nota:

Se o rádio estiver no estado de controlo de volume, pressione o controlo de sintonia/volume para passar ao estado de sintonia.

4. Mantenha a rotação do manípulo de controlo de sintonia até que a frequência desejada apareça no visor.
5. Rode o manípulo de controlo de sintonia/volume para conseguir o nível de som pretendido.
6. Para desligar o rádio, pressione o botão de alimentação. O visor mostra OFF.

Armazenamento das emissoras em memórias predefinidas

Há 5 pré-sintonias de memória para cada onda.

1. Pressione o botão de alimentação para ligar o rádio.
2. Sintonize a emissora pretendida, usando um dos métodos anteriormente descritos.
3. Pressione e mantenha pressionada a pré-sintonia pretendida até que o rádio apite. O número predefinido aparece no visor e a emissora será armazenada sob o botão de pré-sintonia escolhido.
4. Repita este procedimento para as restantes pré-sintonias.
5. As emissoras armazenadas nas memórias de pré-sintonia podem ser alteradas ao seguir os procedimentos acima.

Chamada de emissoras de memórias de pré-sintonia

1. Pressione o botão de alimentação para ligar o rádio.
2. Selecciona a banda pretendida.
3. Pressione momentaneamente o botão de pré-sintonia pretendido, o número de pré-sintonia e a frequência da emissora aparecem no visor.

Definição do alarme de rádio

Quando o alarme do rádio está seleccionado, o rádio irá ligar e tocar a emissora de rádio escolhida na hora de alarme escolhida. O alarme do rádio continuará a tocar durante uma hora, a não ser que seja desligado ao pressionar o botão de alimentação. Pressionar o botão de alimentação enquanto o alarme está activado, irá cancelar o alarme durante 24 horas.

Nota:

Quando o rádio estiver em estado de bateria fraca, o alarme do rádio não pode ser activado.

a. Definição da hora de alarme do rádio:

1. O alarme do rádio pode ser definido quando o rádio está ligado ou desligado.
2. Pressione e solte o botão de alarme do rádio (☺-☞), o símbolo de alarme do rádio começa a piscar.
3. Enquanto o símbolo do alarme do rádio pisca, pressione o botão C_{SET} durante mais de 2 segundos seguido por um aviso sonoro.
4. A hora começa a piscar, rode o manípulo de controlo de sintonia/volume para seleccionar a hora e pressione novamente o botão C_{SET} para confirmar a definição da hora.
5. Siga os mesmos procedimentos para definir o minuto pretendido. Pressione o botão C_{SET} para concluir a definição da hora de alarme.

b. Definição da emissora de alarme do rádio

1. Enquanto define a hora de alarme do rádio e o símbolo de alarme do rádio se encontra a piscar, pressione o botão de banda para activar o rádio para seleccionar a banda e a emissora de despertar através de sintonia manual e chame as emissoras predefinidas. Pressione o botão (☺-☞) para concluir a definição do alarme do rádio. O visor mostra (☺-☞).
2. Quando a hora e a emissora de alarme do rádio acima estiverem definidas, pressione continuamente o botão de alarme do rádio (☺-☞) durante 2 segundos seguidos por um aviso sonoro para alternar o alarme entre ligado e desligado. O visor mostra (☺-☞) quando o alarme do rádio está definido.

Nota:

Se a nova emissora de alarme do rádio não for seleccionada, o rádio seleccionará a última emissora de alarme.



Definição do alarme por besouro HWS (Sistema de despertar humano)

Activar-se-á um tom de aviso sonoro ao seleccionar o alarme de besouro HWS.

O aviso sonoro de alarme fica cada vez mais curto a cada 15 segundos durante um minuto, seguido de um minuto de silêncio antes de repetir o ciclo.

O alarme HWS irá soar durante uma hora até ser desligado ao pressionar o botão de alimentação.

Pressionar o botão de alimentação enquanto o alarme está activado, irá cancelar o alarme durante 24 horas.

1. O alarme de besouro HWS pode ser definido com o rádio ligado ou desligado.
2. Pressione e solte o botão de alarme de besouro HWS , o símbolo irá piscar.
3. Durante a intermitência do símbolo, uma pressão longa do botão C_{SET} durante mais de 2 segundos seguida por uma aviso sonoro e o dígito das horas no visor irá piscar.
4. Rode o manípulo de controlo de sintonia/volume para seleccionar a hora de alarme pretendida e, depois, pressione novamente o botão de definição da hora C_{SET} . O dígito dos minutos começa a piscar.
5. Rode o controlo de volume de sintonia/volume para seleccionar o minuto de alarme pretendido e, depois, pressione novamente o botão de definição da hora C_{SET} para concluir a definição de alarme por besouro HWS.
6. Pressione continuamente o botão de alarme por besouro  durante mais de 2 segundos seguido por um aviso sonoro para ligar ou desligar o alarme por besouro HWS.
O visor mostra  quando o alarme por besouro estiver definido.

Função de repouso

1. Enquanto o alarme estiver activado, se pressionar qualquer botão à excepção do botão de alimentação, activará a função de repouso. O alarme do rádio ou por besouro HWS será silenciado com um intervalo de 5 minutos.
2. O visor irá mostrar a piscar o símbolo de repouso  e o símbolo de alarme. A função de repouso será repetida durante uma hora enquanto os alarmes estiverem activos.

Função de dormir

O temporizador desligará automaticamente o rádio depois de ter decorrido a hora predefinida.

1. Pressione continuamente o botão de alimentação durante mais de 2 segundos, seguido de um tom de aviso sonoro, o visor irá percorrer os tempos de dormir disponíveis pela ordem seguinte: 60-45-30-15-120-90-60.
Solte o botão de alimentação quando o tempo de dormir pretendido aparecer no visor. O símbolo 

aparecerá no visor e o rádio ligará na última emissora seleccionada.

2. Para cancelar a função de dormir, pressione o botão de alimentação. O símbolo irá desaparecer e o rádio irá desligar-se.

Iluminação do visor

Pressione qualquer botão ou rode o manípulo de controlo de sintonia/volume para iluminar o visor LCD durante cerca de 15 segundos. Sintonizar as emissoras e activar os alarmes, também irá iluminar o visor.

Alteração de estéreo para mono

Quando a recepção da emissora FM estéreo for fraca, poderá melhorá-la pressionando o botão mono durante 2 segundos. O som deixa de ser em estéreo e o indicador de estéreo desaparece.

Como reproduzir outros aparelhos de som

PRECAUÇÃO:

Desligue o aparelho da tomada antes de ligar outros aparelhos de som.

- Existem 2 tomadas de entrada AUX. A tomada AUX 1 encontra-se no painel frontal e a tomada AUX 2 no compartimento de baterias.
- Ligue uma fonte estéreo ou mono (iPod, leitor MP3 ou leitor de CD) à tomada AUX 1 ou à tomada AUX 2 através do cabo de áudio.
- Pressione e solte repetidamente o botão de banda até surgir no visor "AU1" ou "AU2". A função AUX é assim activada.
- A função AUX não pode ser activada como fonte de alarme.

MANUTENÇÃO

PRECAUÇÃO:

- Nunca utilize gasolina, benzina, diluente, álcool ou semelhante. Podem formar-se descolorações, deformações ou fissuras.

Especificações:

Requisitos de alimentação

Adaptador de alimentação CA

CC12 V 700 mA, pino central positivo

Bateria

UM-3 (tamanho AA) x 2 de reserva
Bateria de grupo: 7,2 V - 18 V
Bateria de deslize: 9,6 V - 18 V

Cobertura de frequências

FM 87,50 - 108 MHz
(0,05 MHz/passos)
AM (MW) 522 - 1.629 kHz
(9 kHz/passos)

Característica de circuito

Altifalante	3 polegadas 8 ohm
Potência de saída	7,2 V: 0,5 W x 2, 9,6 V: 1 W x 2 10,8 V: 1,2 W x 2, 12 V: 1,5 W x 2 14,4 V: 2,2 W x 2, 18 V: 3,5 W x 2
Terminal de entrada	3,5 mm de diâmetro (Entrada AUX 1/AUX 2)
Sistema de antena	FM: antena flexível de haste regulável AM: antena de barra
Dimensão (L x A x P) em mm	280 x 302 x 163
Peso (sem bateria)	4,0 kg

DANSK (Originalvejledning)

VIGTIGE SIKKERHEDSINSTRUKTIONER

ADVARSEL:

Ved brug af elektriske maskiner skal de grundlæggende sikkerhedsforholdsregler altid overholdes for at reducere risikoen for brand, elektrisk stød og personskade, inklusive de følgende:

1. Læs denne brugsanvisning og brugsanvisningen til opladeren omhyggeligt igennem inden brug.
2. Rengør kun med en tør klud.
3. Sørg for ikke at blokere ventilationsåbninger. Foretag installation i henhold til producentens vejledning.
4. Installer ikke udstyret i nærheden af varmekilder som f.eks. radiatorer, indblæsningsriste, kakkellovne eller andre apparater (inklusive forstærkere) der producerer varme.
5. Brug kun ekstrastyr/tilbehør som er specificeret af producenten.
6. Tag stikket til dette apparat ud under tordenvej, eller når det ikke skal anvendes i længere tidsperioder.
7. En batteridrevet radio med indbygget batteri eller en separat batteripakke må kun oplades med den specificerede oplader til batteriet. En oplader, der muligvis passer til én type batteri, kan medføre risiko for brand, hvis den anvendes med et andet batteri.
8. Anvend kun batteridrevne radioer sammen med særligt designede batteripakker. Brug af andre batterier kan muligvis medføre en risiko for brand.
9. Når batteripakken ikke er i brug, skal den holdes væk fra andre metalgenstande som f.eks.: papirclips, mønter, nøgler, søm, skruer eller andre små metalgenstande, som kan forbinde den ene terminal med den anden. Kortslutning af batteriterminalerne kan medføre gnister, forbrændinger eller brand.
10. Undgå kropskontakt med jordforbundne overflader som rør, radiatorer, overflader og køleskabe. Hvis kroppen er jordforbundet, forøges risikoen for elektrisk stød.
11. Ved forkert behandling kan der sive væske ud fra batteriet; undgå kontakt. Hvis der opstår utilsigtet kontakt, skal du skylle med vand. Hvis du får væske i øjnene, skal du desuden søge lægehjælp. Væske fra batteriet kan forårsage irritation eller forbrændinger.

SPECIFIKKE SIKKERHEDSREGLER

GEM DISSE INSTRUKTIONER.

FOR BATTERIPAKKEN

1. Før brugen af batteripakken skal du læse alle instruktioner og advarsler på (1) batteriopladeren, (2) batteriet og (3) det produkt, som batteriet anvendes i.
2. Skil ikke batteripakken ad.
3. Hvis driftstiden bliver betydeligt kortere, skal brugen straks ophøre. Forsat brug kan medføre risiko for

overophedning, risiko for forbrændinger eller endog eksplosion.

4. Hvis du får elektrolyt i øjnene, skal du med det samme rense øjnene med rent vand og søge læge. Det kan medføre tab af synet.
5. Kortslut ikke batteripakken:
 - (1) Undgå at røre ved terminalerne med ledende materiale.
 - (2) Undgå at opbevare batteripakken i en beholder med andre metalgenstande som f.eks. søm, mønter osv.
 - (3) Udsæt ikke batteripakken for vand eller regn. Hvis batteriet kortsluttes, kan det medføre voldsom strøm, overophedning, mulige forbrændinger og endog nedbrud.
6. Undgå at opbevare værktøjet og batteripakken på steder, hvor temperaturen kan komme op på eller overstige 50°C.
7. Sæt ikke ild til batteripakken, selvom den er alvorligt beskadiget eller helt udtjent. Batteripakken kan eksplodere ved brand.
8. Undgå at tabe eller slå på batteriet.
9. Brug ikke et batteri, der har været tabt eller slået på. (Undlad brug af et beskadiget batteri.)

Funktioner:

- AM/FM-stereo PLL Synthesized
- Stort LCD-display med lys
- Manuel/Programmeret/Automatisk kanalsøgning
- Drejeknap til kanalsøgning og lydstyrke
- 5 faste stationer på hvert bånd
- Ur og 2 alarmtimere (radio og HVS-bipper) med snoozefunktion
- Justerbar sluktimer
- Stereohøjtaler for rig lydgenivelse
- Ultra robust design
- Vandtæt op til IPX4
- Strømforsyning via både Makita-batteripakke og medfølgende strømadapter

Forklaring af generel oversigt (Fig. 1)

Betjeningsknapper:

1. Tænd/sluk og sluktimer
2. Bånd- og monoknap
3. Indstilling af radioalarm
4. Indstilling af bipperalarm
5. Faste stationer
6. Indstilling af automatisk kanalsøgning og ur
7. Kanalsøgnings-/lydstyrkeknap
8. DC IN-stik
9. Indgangsterminal (AUX IN1)
10. Blød bøjet stavantenne
11. Batterium (til hovedbatteripakken og backup-batterier)
12. Håndtag
13. Højtaler
14. Lås til batterium
15. Hovedbatterium
16. Backup-batterium

- 17. Rød indikator
- 18. Knap
- 19. Batteripakke
- 20. Indgangsterminal (AUX IN2)
- 21. Støttebjælke

LCD-display:

- A. Radioalarm
- B. HVS-bipperalarm
- C. Automatisk kanalsøgning
- D. Båndindikator
- E. Indikator for lavt batteri
- F. Faste stationer
- G. Automatisk sluk- og snoozestatus
- H. Frekvens
- I. Stereosymbol og lydstyrke
- J. Ur
- K. Indstilling af ur
- L. PM for ur

Isætning af batteri

Bemærk:

Du kan forebygge tab af gemte data i den programmerede hukommelse ved at sætte backup-batterier ind i batterirummet.

1. Træk låsen til batterirummet ud for at frigøre låget til batterirummet. Der er et hovedbatterirum og et batterirum til backup-batterier. (**Fig. 2 og 3**)
2. Fjern låget til batterirummet til backup-batterier og isæt 2 nye UM-3 (størrelse AA). Kontroller, at batterierne vender korrekt som vist inde i rummet. Sæt batterilåget på igen.
3. Efter backup-batterierne er sat i, skal du sætte hovedbatteripakken i for at drive radioen. De typer batteripakker, der passer til radioen, er vist på den følgende tabel.

De følgende tabeller angiver driftstiden på en enkelt opladning.

Batteripakke Spænding						VED HØJTALERUDGANG= 50 mW + 50 mW enhed: Time
7,2 V	9,6 V	10,8 V	12 V	14,4 V	18 V	
BL7010						Ca. 7,0
	PA09		PA12	PA14	PA18	Ca. 8,0
	9050		1250	1450	1850	
	9100		1200	1420	BL1815	
	9120	BL1013	1220	BL1415		
	9100A		1200A			
					BL1815N	Ca. 10,0
	9102		1202	1422	1822	Ca. 12,5
	9122		1222	BH1420		
	9102A		1202A			
	BH9020		BH1220			
	BH9020A		BH1200C			
	9134		1234	1434	1834	Ca. 16,5
				BH1427		Ca. 17,0
	9135		1235	1435	1835	Ca. 19,0
				1435F	BL1830	
			1235F	BL1430		
	BH9033		BH1233	BH1433		Ca. 21,0
	BH9033A		BH1233C			
				BL1440	BL1840	Ca. 27,0

 : Klumbatteri

 : Slidebatteri

⚠ ADVARSEL:
Brug ikke to hovedbatterier på samme tid.

3-1. Isætning eller udtagning af slidebatteripakken (**Fig. 4**)

- Ved montering af batteripakken justeres tungen på batteripakken med rillen i huset, hvorefter pakken skubbes på plads. Sæt den altid hele vejen ind, indtil den låses på plads med et lille klik.
- Hvis den røde indikator øverst på knappen er synlig, er batteripakken ikke låst helt fast. Sæt den helt ind, indtil den røde indikator ikke er synlig. Ellers kan den falde

ud af maskinen og skade dig eller andre personer i nærheden.

- Brug ikke magt ved montering af batteripakken. Hvis den ikke glider let ind, er den ikke indsat korrekt.
- Afmonter batteripakken ved at holde ned på knappen foran på batteripakken og skubbe den af maskinen, eller ved at trykke på knapperne på begge sider af pakken.



ADVARSEL:

Brug ikke to hovedbatterier på samme tid.

3-2. Isætning eller udtagning af klumbatteripakken (Fig. 5 - 9)

- Træk i støttebjælken, så batteriet kan sættes ind i terminalen.
- Ved indsætning af batteripakken justeres tungen på batteripakken med rillen i huset, hvorefter pakken skubbes på plads.
- Slip støttebjælken.
- For at fjerne batteripakken skal du trække i støttebjælken og tage batteriet ud af terminalen.

4. Sæt låsen til batterirummet tilbage på udgangspositionen.

- 5. For mindsket lydstyrke, støj og en "hakkende" lyd eller hvis symbolet for lavt batteri  vises i displayet, er alle tegn på, at hovedbatteripakken skal skiftes.

Bemærk:

Batteripakken kan ikke oplades med den medfølgende vekselstrømsadapter.

- 6. Når symbolet for lavt batteri  vises, og "E" bliver ved med at blinke, er det tid til at skifte backup-batterierne.

Montering af den bløde bøjede stavantenne (Fig. 10 og 11)

Monter den bløde bøjede stavantenne som vist på figuren.

Bemærk:

Der er en plads i batterirummet beregnet til opbevaring af den afmonterede antenne.





Brug af den medfølgende vekselstrømsadapter (Fig. 12)

Fjern gummiproppen og sæt adapterstikket ind i jævnstrømsstikket på forsiden af radioen. Tilslut adapteren til en almindelig stikkontakt. Når adapteren bruges, slås batteripakningen automatisk fra. Vekselstrømsadapteren bør trækkes ud af stikkontakten, når den ikke er i brug.

Bemærk:

Når radioen opfanger interferens på AM-båndet fra dens adapter, skal du flytte radioen mere end 30 cm væk fra adapteren.

Indstilling af uret

1. Uret kan indstilles enten, når radioen er tændt eller slukket.
2. Displayet viser "-: -", når backup-batterierne sættes i.
3. Tryk på knappen til indstilling af uret  i mere end 2 sekunder, hvorefter symbolet for indstilling af uret  og også timetallet begynder at blinke på displayet, efterfulgt af et bip.
4. Drej på kanalsøgnings-/lydstyrkeknappen for at indstille timetallet.
5. Tryk på -knappen for at bekræfte indstillingen af timetallet, og minuttallet begynder at blinke.
6. Drej på kanalsøgnings-/lydstyrkeknappen for at indstille minuttallet.
7. Tryk på -knappen igen for at afslutte indstillingen af uret.

Betjening af radioen

Radioen er udstyret med tre kanalsøgningsmetoder - automatisk kanalsøgning, manual kanalsøgning og forprogrammerede kanaler.

Automatisk kanalsøgning

1. Tryk på tænd/sluk-knappen for at tænde for radioen.
2. Vælg det ønskede frekvensbånd ved at trykke på knappen til valg af bånd. Kontroller, at den bøjede gummistavantenne er placeret optimalt for den bedst mulige FM-signalmodtagelse. For modtagelse af AM (MW)-båndet skal du dreje radioen for at få det bedst mulige signal. Undgå at benytte radioen ved siden af computerskærme og udstyr der vil forstyrre signalet til radioen.
3. Tryk på og slip knappen for automatisk kanalsøgning (ved tryk på mere end 2 sekunder aktiveres funktionen til indstilling af uret), symbolet for kanalsøgning vil blinke på LCD-displayet, og radioen vil starte søgningen og stoppe automatisk, når den finder en radiostation. Tryk på knappen for automatisk kanalsøgning igen for at vælge den fundne station.

Bemærk:

Der vises et stereosymbol på displayet, hvis stationen udsendes i stereo.

Bemærk:

Radioen fortsætter med at søge efter den næste tilgængelige station, hvis du ikke trykker på knappen for automatisk kanalsøgning, når den finder en radiostation.

4. Drej på kanalsøgnings-/lydstyrkeknappen indtil det ønskede lydniveau nås. LCD-displayet viser ændringerne i lydniveauet.

Bemærk:

Trykker du på knappen til kanalsøgning/justering af lydstyrken skifter denne funktion fra betjening af lydstyrken til betjening af kanalsøgningen.

5. For at slukke for radioen skal du trykke på tænd/sluk-knappen. Displayet viser OFF.

Manuel kanalsøgning

1. Tryk på tænd/sluk-knappen for at tænde for radioen.
2. Vælg det ønskede frekvensbånd ved at trykke på knappen til valg af bånd. Juster antennen som beskrevet ovenfor.
3. Ved at dreje kanalsøgnings-/lydstyrkeknappen en enkelt omgang ændres frekvensen i følgende intervaller:
FM: 50 eller 100 kHz
AM (MW): 9 eller 10 kHz

Bemærk:

Hvis radioen er i lydstyrkekontrollfunktion, skal du trykke på knappen til kanalsøgning/justering af lydstyrken for at ændre den til kanalsøgningsfunktion.

4. Bliv ved med at dreje på kanalsøgnings-/lydstyrkeknappen indtil den ønskede frekvens vises i displayet.
5. Drej på kanalsøgnings-/lydstyrkeknappen indtil det ønskede lydniveau nås.
6. For at slukke for radioen skal du trykke på tænd/sluk-knappen. Displayet viser OFF.

Lagring af stationer i hukommelsen

Der er 5 programmerbare stationer for hvert frekvensbånd.

1. Tryk på tænd/sluk-knappen for at tænde for radioen.
2. Stil ind på den ønskede station ved hjælp af en af de tidligere beskrevne metoder.
3. Tryk på og hold den ønskede programmerbare knap inde indtil radioen bipper. Numret på den programmerbare knap vil blive vist i displayet, og stationen vil være gemt under den valgte knap.
4. Gentag denne procedure for de resterende knapper.
5. De stationer, som er gemt i hukommelsen, kan overskrives ved hjælp af den følgende procedure.

Sådan bruges stationer fra hukommelsen

1. Tryk på tænd/sluk-knappen for at tænde for radioen.
2. Vælg det ønskede frekvensbånd.
3. Tryk kort på den ønskede programmerede knap, hvorefter nummeret og frekvensen på stationen vil blive vist i displayet.

Indstilling af radioalarmen

Når radioalarmen er valgt, vil radioen tænde og begynde at spille den valgte radiostation på det valgte alarmtidspunkt. Radioalarmen fortsætter med at spille i en time med mindre, der bliver slukket for den ved at trykke på tænd/sluk-knappen. Ved tryk på tænd/sluk-knappen, mens alarmen er aktiveret, deaktiveres alarmen i 24 timer.

Bemærk:

Hvis der mangler strøm på batteriet i radioen, kan radioalarmen ikke aktiveres.

a. Indstilling af radioalarmtidspunkt:

1. Radioalarmen kan indstilles enten, når radioen er tændt eller slukket.
2. Tryk på og slip radioalarmknappen (🔔-🔔), hvorefter radioalarmsymbolet blinker.
3. Mens radioalarmsymbolet blinker, skal du trykke på C_{SET} -knappen i mere end 2 sekunder, og der lyder et bip.
4. Mens timetallet blinker, skal du dreje på kanalsøgnings-/lydstyrkeknappen for at vælge timetallet, og derefter trykke på C_{SET} -knappen igen for at bekræfte indstillingen af timetallet.
5. Følg samme procedure som for indstilling af timetallet til at indstille det ønskede minuttal. Tryk på C_{SET} -knappen for at afslutte indstillingen af alarmtidspunktet.

b. Indstilling af radioalarmstationen

1. Under indstilling af alarmtidspunktet, og mens radioalarmsymbolet blinker, skal du trykke på knappen til valg af bånd for at aktivere radioen, så du kan vælge det ønskede opvågningsbånd og den ønskede opvågningsstation ved hjælp af manuel kanalsøgning eller en af de forprogrammerede kanalknapper. Tryk på (🔔-🔔)-knappen for at afslutte indstillingen af radioalarmen. Displayet viser (🔔-🔔).
2. Når radioalarmtidspunktet og stationen ovenfor er valgt, skal du trykke og holde ned på radioalarmknappen (🔔-🔔) i 2 sekunder, hvorefter der lyder et bip, for at slå alarmen til eller fra. Displayet viser (🔔-🔔), når alarmen er indstillet.

Bemærk:

Hvis der ikke vælges en ny radioalarmstation, benyttes den sidst valgte alarmstation.



Indstilling af HVS (Humant vækningssystem)-bipperalarmen

Der lyder et bip, når HVS-bipperalarmen vælges. Alarmbippet bliver kortere hvert 15. sekund i et minut, efterfulgt af et minuts stilhed, hvorefter cyklussen gentages.

HVS-alarmen bipper i en time, eller indtil der slukkes for den ved at trykke på tænd/sluk-knappen. Når der trykkes på tænd/sluk-knappen, mens alarmen er aktiveret, annulleres alarmen i 24 timer.

1. HVS-bipperalarmen kan indstilles enten, når radioen er tændt eller slukket.
2. Tryk på og slip HVS-bipperalarmknappen (🔔-🔔), og symbolet blinker.
3. Mens symbolet blinker, skal du trykke på C_{SET} -knappen i mere end 2 sekunder, hvorefter der lyder et bip, og timetallet begynder at blinke.
4. Drej på kanalsøgnings-/lydstyrkeknappen for at vælge det ønskede alarmtimetal og tryk derefter på C_{SET} -knappen til indstilling af uret igen. Minuttallet begynder derefter at blinke.
5. Drej på kanalsøgnings-/lydstyrkeknappen for at vælge det ønskede alarmminuttal og tryk derefter på C_{SET} -

knappen igen for at afslutte HVS-bipperalarmindstillingen.

- Tryk på og hold HVS-bipperalarmknappen  inde i mere end 2 sekunder, hvorefter der lyder et bip, for at slå HVS-bipperalarmen til eller fra. Displayet viser , hvis bipperalarmen er blevet indstillet.

Snoozefunktion

- Hvis der trykkes på alle andre knapper end tænd/sluk-knappen, mens alarmen er aktiveret, aktiveres snoozefunktionen. Radioalarmen eller HVS-bipperalarmen slås fra i intervaller på 5 minutter.
- Både snoozesympolet  og alarmsymbolet vil blinke i displayet. Snoozefunktionen kan benyttes gentagne gange i løbet af den time, alarmerne er aktive.

Sluktimer-funktionen

Sluktimeren slukker automatisk for radioen efter et forprogrammeret tidsrum er forløbet.

- Tryk på og fortsæt med at holde tænd/sluk-knappen inde i mere end 2 sekunder, hvorefter der lyder et bip, og displayet bladrer igennem de mulige sluktimer-intervaller i rækkefølgen 60-45-30-15-120-90-60. Slip tænd/sluk-knappen, når det ønskede sluktidsrum vises i displayet. Sluktimer-symbolet  vises i displayet, og radioen spiller den sidst valgte radiostation.
- Tryk på tænd/sluk-knappen for at annullere sluktimer-funktionen. Symbolet forsvinder, og radioen slukkes.

Lys i displayet

Tryk på en hvilken som helst knap eller drej på kanalsøgnings-/lydstyrkeknappen og lyset i LCD-displayet tændes i ca. 15 sekunder. Mens der søges automatisk efter stationer, eller der er en alarm, som er aktiveret, tændes lyset i displayet også automatisk.

Skift fra stereo til mono

Når modtagelsen af FM-stereosignalet er svagt, kan du forbedre det ved at trykke på monoknappen i 2 sekunder. Lyden vil ikke længere være i stereo, og stereoindikatoren forsvinder.

Sådan afspilles andre lydilder

FORSIGTIG:

Tag apparatets stik ud af forbindelse, før der tilsluttes andre lydilder.

- Der er 2 AUX-indgangsstik. AUX 1 er placeret på frontpanelet, og AUX 2 er placeret i batterirummet.
- Tilslut en stereo- eller monokilde (dvs. iPod, MP3 eller CD-afspiller) til enten AUX 1 eller AUX 2 ved hjælp af et lyd kabel.

- Tryk på og slip knappen til valg af bånd flere gange indtil der vises "AU1" eller "AU2", hvorefter AUX-funktionen er aktiveret.
- AUX kan ikke aktiveres som alarmkilde.

VEDLIGEHOELDELSE

FORSIGTIG:

- Brug aldrig benzin, benzen, fortynder, alkohol eller lignende. Det kan muligvis medføre misfarvning, deformation eller revner.

Specifikationer:

Strømkrav	
Vekselstrømsadapter	DC12 V 700 mA, centerben positivt
Batteri	UM-3 (AA-størrelse) x 2 til backup Klumpbatteri: 7,2 V - 18 V Slidebatteri: 9,6 V - 18 V
Frekvensdækning	FM 87,50 - 108 MHz (0,05 MHz/trin) AM (MW) 522 - 1.629 kHz (9 kHz/trin)
Kredsløbsfunktion	
Højttaler	3 tommer 8 ohm
Udgangseffekt	7,2 V: 0,5 W x 2, 9,6 V: 1 W x 2 10,8 V: 1,2 W x 2, 12 V: 1,5 W x 2 14,4 V: 2,2 W x 2, 18 V: 3,5 W x 2
Indgangsterminal	3,5 mm diameter (AUX IN1/AUX IN2)
Antennesystem	FM: blød bøjet stavantenne AM: intern antenne
Mål (B x H x D) i mm	280 x 302 x 163
Vægt (uden batteri)	4,0 kg

SVENSKA (Originalanvisningar)

VIKTIGA SÄKERHETSANVISNINGAR

VARNING:

Vid användning av elektriska maskiner ska grundläggande säkerhetsåtgärder alltid följas för att minska risken för brand, elektriska stötar och personskador, inklusive följande.

1. Läs denna bruksanvisning och laddarens bruksanvisning noggrant innan du använder utrustningen.
2. Rengör endast med en torr duk.
3. Blockera inte några ventilationsöppningar. Installera enligt tillverkarens anvisningar.
4. Montera inte nära värmekällor såsom värmeelement, värmespjäll, spisar, eller andra apparater (inklusive förstärkare) som alstrar värme.
5. Använd endast tillbehör/extrautrustning som har specificerats av tillverkaren.
6. Dra ur apparatens sladd vid åska eller när apparaten inte används under en längre tid.
7. En batteridrivna radio med integrerade batterier eller ett separat batteripaket får endast laddas med batteriets egna laddare. En laddare som lämpar sig för en typ av batteri kan orsaka brand om den används tillsammans med batteri av annan typ.
8. Använd endast särskilt avsedda batteripaket i den batteridrivna radion. Användning av batterier av annan typ kan ge upphov till brand.
9. När batteripaketet inte används, håll det borta från andra metallföremål såsom: pappersklämmor, mynt, nycklar, spikar, skruvar, eller andra små metallföremål som kan skapa kontakt från den ena polen till den andra. Kortslutning av batteripoolerna kan orsaka gnistor, brännskador eller brand.
10. Undvik kroppskontakt med jordade ytor som till exempel rör, element, spisar och kylskåp. Det finns en ökad risk för elektriska stötar om din kropp är jordad.
11. Under hårda förhållanden kan det komma vatten ur batteriet. Undvik kontakt. Spola med vatten om kontakt ändå råkar uppstå. Om du får vätska i ögonen ska läkare uppsökas omedelbart. Vätska från batteriet kan orsaka irritation på huden eller ge brännskador.

SPECIFIKA SÄKERHETSANVISNINGAR

SPARA DESSA ANVISNINGAR.

FÖR BATTERIKASSETTEN

1. Innan batterikassetten används ska alla anvisningar och varningsmärken på (1) batteriladdaren, (2) batteriet och (3) produkten läsas.
2. Montera inte isär batterikassetten.
3. Om drifttiden blivit avsevärt kortare ska användningen omedelbart avbrytas. Det kan uppstå överhettning, brännskador och till och med en explosion.

4. Om du får elektrolyt i ögonen ska du skölja ögonen med rent vatten och omedelbart söka läkarvård. Det finns risk för att förlora synen.
5. Kortslut inte batterikassetten:
 - (1) Rör inte vid polerna med något strömförande material.
 - (2) Undvik att förvara batterikassetten i en behållare tillsammans med andra metallobjekt som t ex spik, mynt etc.
 - (3) Utsätt inte batterikassetten för vatten eller regn. Ett kortslutet batteri kan orsaka ett stort strömflöde, överhettning, eventuella brännskador och apparaten kan till och med gå sönder.
6. Förvara inte apparaten och batterikassetten på platser där temperaturen kan nå eller överstiga 50°C (122°F).
7. Bränn inte upp batterikassetten även om den är svårt skadad eller helt utsliten. Batterikassetten kan explodera i öppen eld.
8. Var försiktig så att du inte tappar batteriet och utsatt det inte för stötar.
9. Använd inte batteriet om du har tappat det eller om det fått ett slag. (Använd inte ett skadat batteri.)

Funktioner:

- AM/FM-stereo PLL-syntes
- Stor LCD-display med bakgrundsbelysning
- Manuell sökning/Automatisk sökning/Snabbval
- Vridknapp för sökning och volymkontroll
- 5 förinställbara stationer för varje frekvensband
- Klocka och 2 alarmfunktioner (radio och summer) med snooze-funktion
- Programmerbar insomningstimer (automatisk avstängning)
- Stereohögtalare för bra ljudkvalitet
- Ultrakraftig formgivning
- Vattenavstötande, uppfyller IPX 4
- Drivs av både Makitas batteripaket och medföljande strömadapter

Beskrivning av apparaten (Fig. 1)

Funktionsknappar:

1. Strömbrytare och Insomningstimer.
2. Band- och Mono-knapp
3. Radio alarminställning
4. Summer alarminställning
5. Snabbvalsknappar för förinställda stationer
6. Sökning och Tidsinställning
7. Sökning/Volymratt
8. DC IN-uttag
9. Uttag för extern enhet (AUX IN1)
10. Böjbar sprötantenn
11. Batterifack (som täcker huvudbatteri och reservbatterier)
12. Handtag
13. Högtalare
14. Batterifackets lås
15. Batterifack huvudbatteri
16. Batterifack reservbatteri
17. Röd indikator
18. Knapp

19. Batterikassett
 20. Uttag för extern enhet (AUX IN2)
 21. Stödspärr

LCD-display:

- A. Radioalarm
 B. Summeralarm
 C. Sökning
 D. Bandindikator
 E. Batteriindikator för nästan tomt batteri
 F. Stationsminnen
 G. Insomnings- och snooze-indikator
 H. Frekvens
 I. Stereosymbol och Ljudvolym
 J. Klocka
 K. Tidsinställning
 L. PM för klocka

Installation av batteri

Obs:

Genom att alltid ha reservbatterier i batterifacket förhindrar du att förinställda data i minnena förloras.

1. Öppna låset till batterifacket för att öppna batterifacket. I batterifacket finns ett fack för huvudbatteriet och ett fack för reservbatterier. (Fig. 2 och 3)
2. Avlägsna locket från reservbatterifacket och sätt in 2 nya UM-3-batterier (AA-storlek). Kontrollera att batteriets poler är vända så som bilden visar inne i facket. Sätt tillbaka batterilocket.
3. Efter att reservbatterierna är på plats, sätt in huvudbatteriet i radion. Passande batterier för denna radio är uppräknade nedan.

Nedanstående tabell anger driftstid efter laddning.

Batterikassettens spänning						MED HÖGTALAREFFEKT= 50 mW + 50 mW enhet: Timme
7,2 V	9,6 V	10,8 V	12 V	14,4 V	18 V	
BL7010						Ungefär 7,0
	PA09		PA12	PA14	PA18	Ungefär 8,0
	9050		1250	1450	1850	
	9100		1200	1420	BL1815	
	9120	BL1013	1220	BL1415		
	9100A		1200A			
					BL1815N	Ungefär 10,0
	9102		1202	1422	1822	Ungefär 12,5
	9122		1222	BH1420		
	9102A		1202A			
	BH9020		BH1220			
	BH9020A		BH1200C			
	9134		1234	1434	1834	Ungefär 16,5
				BH1427		Ungefär 17,0
	9135		1235	1435	1835	Ungefär 19,0
				1435F	BL1830	
			1235F	BL1430		
	BH9033		BH1233	BH1433		Ungefär 21,0
	BH9033A		BH1233C			
				BL1440	BL1840	Ungefär 27,0

 : Klusterbatteri

 : Glidbatteri

WARNING:

Använd inte två huvudbatterier samtidigt.

3-1. Installation och avlägsnande av glidbatteri (Fig. 4)

- Montera batterikassetten genom att rikta in tungan på batterikassetten mot spåret i höljet och skjut den på plats. Tryck alltid in batterikassetten ordentligt tills den låser fast med ett klick.

- Om du kan se den röda indikatorn på knappens ovansida är batterikassetten inte låst ordentligt. Skjut in den helt tills den röda indikatorn inte längre syns. I annat fall kan den oväntat falla ur maskinen och skada dig eller någon annan.
- Ta inte i för hårt när du monterar batterikassetten. Om kassetten inte lätt glider på plats är den felisatt.
- Ta bort batterikassetten genom att skjuta ner knappen på kassetten framsida eller genom att trycka på

knapparna på båda sidor av kassetten samtidigt som du drar ut batterikassetten.

⚠ VARNING:
Använd inte två huvudbatterier samtidigt.

3-2. Installation och avlägsnande av klusterbatteri (Fig. 5 - 9)

- Dra i stödspärren så att batteriet kan installeras.
- Montera batterikassetten genom att rikta in tungan på batterikassetten mot spåret i höljet och skjut den på plats.
- Släpp stödspärren.
- Om du vill ta ur batteriet ska du dra i stödspärren och ta bort batteriet.

4. För tillbaka fackets lås till den ursprungliga positionen.

5. Minskad effekt, förvrängning och ett "hackande ljud" eller symbolen för låg batteriladdning  som visas på displayen är alla tecken att huvudbatteriet behöver bytas.

Obs:

Det går inte att ladda batteripaketet via den medföljande strömadaptern.

6. När symbolen för låg batteriladdning  visas och ett "E" fortsätter att blinka är det dags att byta reservbatterierna.

Installera den böjbara sprötantennen (Fig. 10 och 11)

Installera antennen så som visas i figuren.

Obs:

Det finns ett fack i batterifacket som är avsett för att förvara den borttagna antennen.

Användning av medföljande AC-adapter (Fig. 12)

Avlägsna gummiskyddet och stick in adapterns kontakt i DC-uttaget på framsidan av radion. Koppla adaptern till ett normalt vägguttag. När adaptern används kopplas batteriet automatiskt ifrån. AC-adapters kontakt bör dras ur vägguttaget när den inte används.

Obs:

Om det uppstår störningar i radion på AM-bandet p.g.a. dess adapter, bör radion flyttas bort 30 centimeter från AC-adaptern.

Inställning av klockan

1. Klockan kan ställas in både när radion är påslagen och avstängd.
2. Displayen visar "- : -" när reservbatterierna är installerade.

3. Håll tidsinställningsknappen C_{SET} nertryckt i minst 2 sekunder. Tidsinställningssymbolen C_{SET} börjar blinka på displayen.
4. Vrid på Sökning/Volymratten för att ställa in rätt timme.
5. Tryck på C_{SET} -knappen för att bekräfta tidsinställningen, efter det börjar minuterna blinka.
6. Vrid på Sökning/Volymratten för att ställa in rätt minut.
7. Tryck på C_{SET} -knappen igen för att avsluta klockinställningen.

Användning av radion

Denna radio är utrustad med tre olika inställningsmetoder – Automatisk sökning, Manuell sökning och Återkallande av förinställda stationer.

Automatisk sökning

1. Tryck på Strömbrytaren för att slå på radion.
2. Välj önskat frekvensband genom att trycka på Bandknappen. Kontrollera att antennen har placerats för bästa FM-mottagning. För AM- (MW) band, vänd på radion för att hitta bästa signal. Försök undvika att använda radion nära en bildskärm eller annan utrustning som kan framkalla störningar i radion.
3. Tryck kort på Sökknappen (om man håller Sökknappen nertryckt längre än 2 sekunder aktiveras tidsinställningen). Söksymbolen börjar blinka på LCD-displayen och radion börjar söka och stannar automatiskt när den hittar en radiostation. Tryck på Sökknappen igen för att få in den hittade stationen.

Obs:

Stereosymbolen visas på displayen om stationen är en stereostation.

Obs:

Radion fortsätter att söka efter följande station om du inte trycker på Sökknappen en gång till när den har hittat en radiostation.

4. Vrid på Sökning/Volymratten för att ställa in rätt ljudstyrka. Förändringen i ljudstyrka visas på LCD-displayen.

Obs:

Medan du justerar på volymen kan du trycka på Sökning/Volymknappen för att ändra volymkontrollen till sökningsläge.

5. Tryck på Strömbrytaren för att stänga av radion. På displayen visas OFF.

Manuell sökning

1. Tryck på Strömbrytaren för att slå på radion.
2. Välj önskat frekvensband genom att trycka på Bandknappen. Justera antennen enligt instruktionerna ovan.
3. En rotation på Sökning/Volymratten ändrar på frekvensen enligt följande:
FM: 50 eller 100 kHz
AM (MW): 9 eller 10 kHz

Obs:

Om radion är i volymkontrollläge, tryck på Sökning/Volymknappen för att ändra till sökningsläge.

4. Fortsätt vrida på Sökning/Volymratten tills önskad frekvens visas på displayen.
5. Vrid på Sökning/Volymratten för att ställa in rätt ljudstyrka.
6. Tryck på Strömbrytaren för att stänga av radion. På displayen visas OFF.

Lagring av stationer i minnet

Det finns 5 stationsminnen för varje frekvensband.

1. Tryck på Strömbrytaren för att slå på radion.
2. Ställ in radion på önskad station med hjälp av metoderna som beskrivs ovan.
3. Håll önskad snabbvalsknapp nertryckt tills radion ger en ljudsignal. Snabbvalets nummer visas på displayen och stationen lagras på vald snabbvalsknapp.
4. Upprepa proceduren för de återstående snabbvalen.
5. Stationer som har lagrats i minnet kan ändras genom att följa stegen ovan.

Återkalla lagrade stationer från minnet

1. Tryck på Strömbrytaren för att slå på radion.
2. Välj önskat frekvensband.
3. Tryck kort på önskad snabbvalsknapp. Snabbvalets nummer och stationens frekvens visas på displayen.

Inställning av radioalarm

När radioalarmet är valt slår radion på och börjar spela vald radiostation vid vald tidpunkt. Radioalarmet fortsätter spela i en timme om alarmet inte stängs av genom att trycka på Strömbrytaren. Om man trycker på Strömbrytaren medan alarmet är aktiverat, så stängs alarmet av för 24 timmar.

Obs:

När radions batteri är nästan tomt kan radions alarm inte aktiveras.

a. Inställning av radions alarmtid:

1. Radions alarm kan ställas in både när radion är påslagen och avstängd.
2. Tryck kort på radions alarmknapp $\text{☹}-\text{☹}$, radions alarmsymbol börjar blinka.
3. Medan radions alarmsymbol blinkar, tryck på C_{SET} -knappen i minst 2 sekunder, vilket följs av en ljudsignal.
4. Displayens timmar börjar blinka. Vrid på Sökning/Volymratten för att ställa in rätt timme, tryck sedan på C_{SET} -knappen igen för att bekräfta timinställningen.
5. Följ samma procedur för att ställa in minuterna. Tryck på C_{SET} -knappen för att slutföra alarmets tidsinställning.

b. Inställning av radions alarmstation

1. Medan radions alarmtid ställs in och alarmsymbolen blinkar, tryck på Bandknappen för att aktivera radion

för att välja önskad väckningsstation genom manuell sökning eller återkalla stationen från minnet. Tryck på $\text{☹}-\text{☹}$ -knappen för att slutföra radions alarminställningar. På displayen syns nu $\text{☹}-\text{☹}$.

2. När radions alarmtid och station har ställts in enligt stegen ovan, tryck på radions alarmknapp $\text{☹}-\text{☹}$ i 2 sekunder, vilket följs av en ljudsignal, för att slå på eller stänga av alarmet. Symbolen $\text{☹}-\text{☹}$ visas på displayen när radions alarm har ställts in.

Obs:

Om en ny radiostation inte har valts, väljer radion den senaste alarmstationen.

Inställning av summeralarm (HWS - Humane Wake System, humant väckningssystem)

En ljudsignal aktiveras när man väljer summeralarmet. Larmsignalerna blir kortare var 15:e sekund och hörs under en minut. Därpå följer en minuts tystnad innan larmsignalerna upprepas.

Summeralarmet ljuder i en timme eller tills alarmet stängs av genom att trycka på Strömbrytaren. Om man trycker på Strömbrytaren medan alarmet är aktiverat, så stängs alarmet av för 24 timmar.

1. Summeralarmet kan ställas in både när radion är påslagen och avstängd.
2. Tryck kort på radions Summeralarmknapp $\text{☹}-\text{☹}$, radions alarmsymbol börjar blinka.
3. Medan radions alarmsymbol blinkar, tryck på C_{SET} -knappen i minst 2 sekunder, vilket följs av en ljudsignal. Displayens timmar börjar blinka.
4. Vrid på Sökning/Volymratten för att ställa in rätt timme, tryck sedan på tidsinställningsknappen C_{SET} igen. Minuterna börjar nu blinka.
5. Vrid på Sökning/Volymratten för att ställa in minuterna, tryck sedan på tidsinställningsknappen C_{SET} igen för att slutföra alarminställning.
6. Tryck på radions Summeralarmknapp $\text{☹}-\text{☹}$ i 2 sekunder, vilket följs av en ljudsignal, för att slå på eller stänga av summeralarmet. Symbolen $\text{☹}-\text{☹}$ visas på displayen när radions summeralarm har ställts in.

Snooze-funktion

1. Om man trycker på vilken som helst knapp utom Strömbrytaren medan alarmet är aktiverat, då aktiveras snooze-funktionen. Radion eller summeralarmet tystnar för 5 minuter.
2. På displayen blinkar både snooze-symbolen ☹^{ZZ} och alarmsymbolen. Snooze-funktionen kan användas upprepade gånger under den timme som alarmet är aktivt.

Insomningsfunktion

Insomningstimmern stänger automatiskt av radion efter en på förhand inställd tid.

1. Håll Strömbrytaren nertryckt i minst 2 sekunder, vilket följs av en ljudsignal. Displayen går igenom de

tillgängliga insomningstiderna i ordningen 60-45-30-15-120-90-60.

Släpp Strömbrytaren när den önskade insomningstiden visas på displayen. -symbolen visas på displayen och radion spelar den senast valda stationen.

- Tryck på Strömbrytaren för att stänga av insomningsfunktionen. Insomningssymbolen försvinner från displayen och radion stängs av.

Uttag för extern enhet	3,5 mm dia. (AUX IN1/AUX IN2)
Antennsystem	FM-böjbar sprötantenn AM-stavantenn
Storlek (B x H x D) i mm	280 x 302 x 163
Vikt (utan batteri)	4,0 kg

Displayens bakgrundsbelysning

När man trycker på en knapp eller vrider på Sökning/Volymratten så lyser LCD-displayen upp under cirka 15 sekunder. Också när stationsökningen är igång eller alarmet är aktiverat så lyser displayen automatiskt upp.

Ändra stereo till mono

När FM-stationens stereosignal är svag kan du förbättra hörbarheten genom att trycka på Mono-knappen i 2 sekunder. Ljudet är inte längre i stereo och stereoindikatorn försvinner.

Så här spelar du upp andra ljudkällor

FÖRSIKTIGHET:

Koppla loss den här apparaten från elnätet innan du ansluter andra ljudkällor.

- Det finns 2 AUX-in uttag. AUX 1 är placerat på framsidan och AUX 2 i batterifacket.
- Anslut en stereo- eller monokälla (dvs iPod, MP3 eller CD-spelare) till AUX 1 eller AUX 2 med en ljudkabel.
- Tryck upprepade gånger på Bandknappen tills "AU1" eller "AU2" visas för att aktivera AUX-funktionen.
- AUX kan inte användas som larmkälla.

UNDERHÅLL

FÖRSIKTIGHET:

- Använd inte bensin, thinner, alkohol eller liknande. Missfärgning, deformation eller sprickor kan uppstå.

Specifikationer:

Strömkrav	
AC-adapter	DC12 V 700 mA, mittstiftet positivt
Batteri	UM-3 (AA-storlek) x 2 för reserv Klusterbatteri: 7,2 V - 18 V Glidbatteri: 9,6 V - 18 V
Frekvensområde	FM 87,50 - 108 MHz (0,05 MHz/steg) AM (MW): 522 - 1 629 kHz (9 kHz/steg)
Egenskaper	
Högtalare	3 tum 8 ohm
Uteffekt	7,2 V: 0,5 W x 2, 9,6 V: 1 W x 2 10,8 V 1,2 W x 2, 12 V: 1,5 W x 2 14,4 V 2,2 W x 2, 18 V: 3,5 W x 2

NORSK (Originalinstruksjoner)

VIKTIGE SIKKERHETSINSTRUKSJONER

ADVARSEL:

Når du bruker elektriske verktøy, må du alltid følge de grunnleggende sikkerhetsanvisningene, inklusive de nedenstående. Dette vil redusere faren for brann, elektrisk støt og helseskader.

1. Les grundig gjennom denne bruksanvisningen og bruksanvisningen for laderen før bruk.
2. Rengjør kun med ren klut.
3. Unngå å blokkere ventilasjonsåpninger. Installer i henhold til produsentens instruksjoner.
4. Installer ikke nær varmekilder som for eksempel radiatorer, varmemålere, varmeovner eller annet utstyr (inkludert forsterkere) som produserer varme.
5. Bruk kun festeanordninger/tilleggsutstyr som spesifisert av produsenten.
6. Trekk ut kontakten til apparatet ved lyn og torden, eller når det ikke skal brukes på lengre tid.
7. En batteridrevet radio med integrerte batterier eller separat batteripakke må bare lades med den medfølgende laderen. En lader som passer til én batteritype, kan være brannfarlig når den brukes med en annen batteritype.
8. Bruk den batteridrevne radioen kun med spesifikt angitte batteripakker. Bruk av et hvilket som helst annet batteri kan føre til brannfare.
9. Når batteripakken ikke er i bruk, skal du holde den unna andre metallgjenstander som f.eks.: papirklips, mynter, nøkler, spiker, skruer eller andre små metallobjekter som kan danne en forbindelse fra én pol til en annen. Hvis batteripolene kortsluttes, kan du få brannskader, eller det kan begynne å brenne.
10. Unngå kroppskontakt med jordede overflater, som rør, radiatorer, komfyrer og kjøleskap. Hvis kroppen din er jordet, er risikoen større for at du skal få elektrisk støt.
11. Hvis batteriet utsettes for hardhendt bruk, kan væske komme til å sprute fra batteriet. Unngå kontakt med væsken. Hvis du kommer i kontakt med batterivæske, må du skylle med vann. Hvis du får batterivæske i øynene, må du i tillegg oppsøke lege. Væske fra batteriet kan forårsake irritasjon eller forbrenninger.

SPESEILLE SIKKERHETSREGLER

TA VARE PÅ DISSE INSTRUKSJONENE.

FOR BATTERIET

1. Før du bruker batteriet, må du lese alle anvisninger og advarsler på (1) batteriladeren, (2) batteriet og (3) det produktet batteriet skal brukes i.
2. Ikke ta fra hverandre batteriet.
3. Hvis driftstiden er blitt vesentlig kortere, må du omgående avslutte bruken. Hvis ikke kan resultatet bli

overoppheting, mulige forbrenninger og til og med en eksplosjon.

4. Hvis du får elektrolytt i øynene, må du skylle dem med store mengder rennende vann og oppsøke lege med én gang. Denne typen uhell kan føre til varig blindhet.
5. Ikke kortslett batteriet.
 - (1) Ikke berør batteripolene med ledende materialer.
 - (2) Ikke lagre batteriet i samme beholder som andre metallgjenstander, som for eksempel spiker, mynter osv.
 - (3) Ikke la batteriet komme i kontakt med vann eller regn. En kortslutning av batteriet kan føre til kraftig strømstøt, overoppheting, mulig forbrenning og til at batteriet går i stykker.
6. Ikke lagre maskinen og batteriet på steder hvor temperaturen kan nå 50 °C (122 °F) eller mer.
7. Ikke sett fyr på batteriet, ikke engang om det er sterkt skadet eller helt oppbrukt. Batteriet kan eksplodere hvis det begynner å brenne.
8. Vær forsiktig så du ikke mister batteriet eller utsetter det for slag.
9. Ikke bruk et batteri som har falt i bakken eller har vært utsatt for slag eller støt. (Ikke bruk et ødelagt batteri.)

Funksjoner:

- AM/FM-stereo PLL Synthesized
- Stort, opplyst LCD-display
- Manuell innstilling / forhåndsinnstilling / skanneinnstilling
- Roteringsinnstilling og lydkontroll
- Fem forhåndsinnstilte stasjoner for hver båndfrekvens
- Tidsfunksjon og to alarmsignalfunksjoner (radio- og HWZ-signal) med slumrefunksjon
- Innstillbar søvnsignalfunksjon (automatisk avslåing)
- Stereohøytaler for rik lydopplevelse
- Ultrasolid utforming
- Motstandsdyktig mot vann, IPX 4
- Strøm fra Makita batteripakke og medfølgende strømadapter

Oversikt (Fig. 1)

Kontroller:

1. Strøm- og søvnsignalfunksjon
2. Bånd- og monoknapp
3. Radioalarminnstilling
4. Signalalarminnstilling
5. Forhåndsinnstilte stasjoner
6. Skanne- og tidsinnstilling
7. Innstillings-/volumkontroll
8. DC-inngang
9. Inngangsterminal (AUX IN1)
10. Gummiante
11. Batterirom (med plass til både hovedbatteri og reservebatterier)
12. Håndtak
13. Høytaler
14. Lås til batterirom
15. Hovedbatterirom
16. Reservebatterirom
17. Rød indikator

- 18. Knapp
- 19. Batteri
- 20. Inngangsterminal (AUX IN2)
- 21. Støttestang

LCD-display:

- A Radioalarm
- B HWS-signalalarm
- C Skanneinnstilling
- D Båndfrekvensindikator
- E Indikator for lavt batteri
- F Forhåndsinnstilte stasjoner
- G Sove- og slumrestatus
- H Frekvens
- I Stereosymbol og lyd
- J Klokke
- K Tidsinnstilling
- L PM for klokke

Sette inn batterier

Merk:

Dersom du oppbevarer reservebatterier i batterirommet, kan du forhindre at lagrede data i forhåndsinnstilte minner går tapt.

1. Trekk ut låsen til batterirommet for å åpne. Det er ett hovedbatterirom og ett reservebatterirom. (**Fig. 2 og 3**)
2. Fjern dekkelet til reservebatterirommet, og sett inn to nye UM-3-batterier (AA-størrelse). Kontroller at batteriene settes inn riktig polaritet som vist inne i batterirommet. Skift ut batteridekselet.
3. Etter at reservebatteriene er satt inn, skal du sette inn hovedbatteriet for å gi strøm til radioen. Egnede batterier for denne radioen er listet opp i tabellen nedenfor.

Følgende tabeller indikerer driftstid for en enkeltoppladning.

Batterispennning						VED HØYTTALEREFFEKT= 50 mW + 50 mW enhet: Time
7,2 V	9,6 V	10,8 V	12 V	14,4 V	18 V	
BL7010						Ca. 7,0
	PA09		PA12	PA14	PA18	Ca. 8,0
	9050		1250	1450	1850	
	9100		1200	1420	BL1815	
	9120	BL1013	1220	BL1415		
	9100A		1200A			
					BL1815N	Ca. 10,0
	9102		1202	1422	1822	Ca. 12,5
	9122		1222	BH1420		
	9102A		1202A			
	BH9020		BH1220			
	BH9020A		BH1200C			
	9134		1234	1434	1834	Ca. 16,5
				BH1427		Ca. 17,0
	9135		1235	1435	1835	Ca. 19,0
				1435F	BL1830	
			1235F	BL1430		
	BH9033		BH1233	BH1433		Ca. 21,0
	BH9033A		BH1233C			
				BL1440	BL1840	Ca. 27,0

 : klasebatteri

 : glidebatteri

⚠ ADVARSEL:
Ikke bruk de to hovedbatteriene samtidig.

3-1. Sette inn eller fjerne glidebatteriet (Fig. 4)

- Når du skal sette inn batteriet, må du plassere tungen på batteriet på linje med sporet i batterirommet og

skyve batteriet på plass. Batteriet må alltid skyves helt inn til det går på plass med et lite klikk.

- Hvis du kan se den røde indikatoren på oversiden av knappen, er det ikke gått skikkelig i lås. Sett batteriet helt inn, så langt at den røde indikatoren ikke lenger er synlig. Hvis du ikke gjør dette, kan batteriet falle ut av maskinen og skade deg eller andre som oppholder seg i nærheten.

- Ikke bruk makt når du setter inn batteriet. Hvis batteriet ikke glir lett inn, er det fordi det ikke settes inn på riktig måte.
- For å ta ut batteriet må du skyve på knappen foran på batteriet og trekke det ut eller trykke på knappene på begge sider av batteriet.

ADVARSEL:

Ikke bruk de to hovedbatteriene samtidig.

3-2. Sette inn eller ta ut klasebatteriet (Fig. 5–9)

- Trekk i støttestangen for å sette batteriet inn i terminalen.
- Når du skal sette inn batteriet, må du plassere tungen på batteriet på linje med sporet i huset og skyve batteriet på plass.
- Løs ut støttestangen.
- For å fjerne batteriet trekker du i støttestangen og ta batteriet ut av terminalen.

4. Sett batteriromlåsen i opprinnelig stilling.

5. Redusert strøm, forvrengning og en "hakkelyd" eller symbolet for lavt batteri  som vises på displayet, er tegn på at hovedbatteriet må skiftes ut.

Merk:

Batteriet kan ikke lades opp med den medfølgende AC-strømadapteren.

6. Når symbolet for lavt batteri  vises og en "E" blinker, er det på tide å skifte ut reservebatteriene.

Installere gummiantenenn (Fig. 10 og 11)

Installer gummiantenenn som vist på figuren.

Merk:

Det er et siderom i batterirommet som er ment for oppbevaring av den fjernede antennen.

Bruke den medfølgende AC-strømadapteren (Fig. 12)

Fjern gummibeskyttelsen, og sett inn adapterpluggen i DC-inngangen på fremsiden av radioen. Plugg adapteren inn i et standard hovedstrømuttak. Når adapteren brukes, kobles batteriet automatisk fra. AC-adapteren skal kobles fra hovedstrømforsyningen når den ikke er i bruk.

Merk:

Når adapteren forårsaker interferens på radioens AM-båndfrekvens, skal du flytte radioen minst 30 cm bort fra vekselstrømsadapteren.

Stille inn klokken

1. Klokken kan stilles inn enten når radioen er på eller av.
2. Displayet vil vise "-: -" når reservebatteriene er satt inn.

3. Dersom du holder tidsinnstillingsknappen C_{SET} nede i mer enn to sekunder, vil displayet blinke og vise det tidsinnstilte symbolet C_{SET} samt timedisplayet, etterfulgt av et pip.
4. Vri på innstillings-/volumkontrollen for å stille inn time.
5. Trykk på knappen C_{SET} for å bekrefte timeinnstillingen. Minuttdisplayet blinker.
6. Vri på innstillings-/volumkontrollen for å stille inn minutt.
7. Trykk på knappen C_{SET} igjen for å fullføre klokkeinnstillingen.

Bruke radioen

Denne radioen er utstyrt med tre innstillingsmetoder – Skanneinnstilling, Manuell innstilling og Fremhentning via minne.

Skanneinnstilling

1. Trykk på På/Av-knappen for å slå på radioen.
2. Velg båndfrekvens ved å trykke på knappen for båndfrekvens. Kontroller at gummiantenenn er godt plassert for best mulig FM-mottak. For AM (MW)-båndfrekvens, roter radioen for å oppnå best mulig signal. Prøv å unngå bruk av radioen i nærheten av dataskjermer og annet utstyr som kan forårsake interferens.
3. Trykk på og slipp knappen Skann (dersom knappen holdes nede i mer enn to sekunder, vil tidsinnstillingen bli aktivert). "Skann"-symbolet på LCD-displayet vil blinke, og radioen vil søke etter og stoppe automatisk når den finner en radiostasjon. Trykk på knappen Skann igjen for å plukke opp den lokaliserte stasjonen.

Merk:

Et stereosymbol vil vises på displayet dersom stasjonen er en stereostasjon.

Merk:

Radioen vil fortsette å søke etter de neste tilgjengelige stasjonene dersom du ikke trykker på skanneknappen igjen når den finner en radiostasjon.

4. Vri på innstillings-/volumkontrollen for å stille inn ønsket lydnivå. LCD-displayet vil indikere det endrede lydnivået.

Merk:

Under betjening av lydkontrollen kan du trykke inn kontrolltasten Innstilling/Lyd for å endre lydkontrollen til innstillingskontrollstatus.

5. For å slå av radioen, trykk på På/Av-knappen. Displayet vil vise OFF.

Manuell innstilling

1. Trykk på På/Av-knappen for å slå på radioen.
2. Velg båndfrekvens ved å trykke på knappen for båndfrekvens. Juster antennen som beskrevet ovenfor.
3. Én enkelt dreining av innstillings-/volumkontrollen vil endre frekvensen i følgende intervaller:

FM: 50 eller 100 kHz
AM (MW): 9 eller 10 kHz

Merk:

Hvis radioen befinner seg i lydkontrollstatus, trykk på innstillings-/lydkontrollen for å hente innstillingsstatus.

4. Fortsett å vri på innstillings-/volumkontrollen inntil ønsket frekvens vises på displayet.
5. Vri på innstillings-/volumkontrollen for å stille inn ønsket lydnivå.
6. For å slå av radioen, trykk på På/Av-knappen. Displayet vil vise OFF.

Lagre stasjoner i forhåndsinnstilt minne

Det finnes fem forhåndsinnstilte minner for hver båndfrekvens.

1. Trykk på På/Av-knappen for å slå på radioen.
2. Vri til ønsket stasjon ved hjelp av en av de tidligere beskrevne metodene.
3. Trykk på og hold nede den ønskede forhåndsinnstillingen inntil radioen begynner å pipe. Det forhåndsinnstilte sifferet vil komme til syne på displayet og bli lagret under den valgte knappen for forhåndsinnstilling.
4. Gjenta denne fremgangsmåten for resten av forhåndsinnstillingene.
5. Stasjoner som er lagret i forhåndsinnstilte minner, kan overskrives ved å følge ovennevnte fremgangsmåte.

Hent frem stasjoner fra forhåndsinnstilte minner.

1. Trykk på På/Av-knappen for å slå på radioen.
2. Velg båndfrekvens.
3. Trykk kort på den ønskede knappen for forhåndsinnstilling. Det forhåndsinnstilte sifferet og stasjonsfrekvensen vil vises på displayet.



Stille inn radioalarmen



Når radioalarmen velges, vil radioen slås på og spille av den valgte radiostasjonen på valgt alarmtidspunkt. Radioalarmen vil fortsette å lyde i én time med mindre den slås av ved at det trykkes på På/Av-knappen. Dersom du trykker på På/Av-knappen mens alarmen er aktivert, vil alarmen bli avbrutt i 24 timer.

Merk:





Når radioen har lavt batteri, kan radioalarmen ikke aktiveres.

a. Stille inn radioalarmtiden:

1. Radioalarmen kan stilles inn enten når radioen er på eller av.
2. Trykk på og slipp radioalarmknappen . Radioalarmssymbolet blinker.
3. Mens radioalarmssymbolet blinker skal du holde knappen  nede i mer enn to sekunder. Et pip lyder.

4. Knappen Vis time blinker. Vri på innstillings-/volumkontrollen for å velge time. Trykk deretter på knappen  igjen for å bekrefte timeinnstillingen.
5. Følg samme fremgangsmåte for å stille inn minutter. Trykk på knappen  for å fullføre alarmtidinnstillingen.

b. Stille inn stasjon med radioalarm







1. Når du stiller inn radioalarmtid og radioalarmssymbolet blinker, trykker du på knappen for båndfrekvens for å aktivere radioen og velge vekke-båndfrekvens/stasjon via manuell innstilling eller de forhåndsinnstilte stasjonene. Trykk på knappen  for å fullføre radioalarminnstillingen. Displayet viser .
2. Når radioalarmtiden og stasjonen er stilt inn, skal du trykke på og holde radioalarmknappen nede  i to sekunder. Det lyser et pip som slår alarmen på eller av. Displayet viser  når radioalarmen er stilt inn.

Merk:

Dersom en ny radioalarmstasjon ikke velges, vil siste alarmstasjon bli valgt.

Stille inn HWS (humant vekkesystem)-signalarmen

En pipetone vil aktiveres når HWS-signalarmen velges. Alarmpipet vil bli kortere for hvert 15. sekund i ett minutt, fulgt av ett minutt stillhet før syklusen gjentas. HWS-alarmen vil fortsette å lyde i én time inntil den slås av ved å trykke på På/Av-knappen. Dersom du trykker på På/Av-knappen mens alarmen er aktivert, vil alarmen bli avbrutt i 24 timer.

1. HWS-signalarmen kan stilles inn enten når radioen er på eller av.
2. Trykk på og slipp HWS-signalalarmknappen . Symbolet blinker.
3. Dersom du holder knappen  nede i mer enn to sekunder mens symbolet blinker, lyder et pip, og timedisplayet blinker.
4. Vri på innstillings-/volumkontrollen for å velge alarmtime. Trykk deretter på tidsinnstillingsknappen  igjen. Minuttdisplayet blinker.
5. Vri på innstillings-/justeringskontrollen for å velge alarmminutter. Trykk deretter på tidsinnstillingsknappen  igjen for å fullføre HWS-signalalarminnstillingen.
6. Trykk på og hold alarmknappen  nede i mer enn to sekunder. Et pip lyder som slår HWS-alarmen på eller av. Displayet vises  når signalarmen er stilt inn.

Slumrefunksjon

1. Når alarmen er aktivert, vil betjening av en hvilken som helst knapp bortsett fra På/Av-knappen aktivere slumrefunksjonen. Radio- eller HWS-signalarmen vil bli stoppet med fem minutters mellomrom.
2. Både slumresymbolet  og alarmsymbolet vil blinke på displayet. Slumrefunksjonen kan gjentas i løpet av den timen alarmene er aktive.

Sovefunksjon

Sovesignalfunksjonen vil automatisk bli slått av radioen etter at en forhåndsinnstilt tid har forløpt.

1. Trykk på og hold På/Av-knappen nede i mer enn to sekunder. En pipetone lyder. Displayet vil gå gjennom de tilgjengelige sovetidene i rekkefølgen 60-45-30-15-120-90-60.
Slipp På/Av-knappen når ønsket sovetid vises på displayet. Symbolet  vises på displayet, og radioen spiller av den sist valgte stasjonen.
2. For å avbryte sovefunksjonen trykker du på På/Av-knappen. Symbolet forsvinner, og radioen er slått av.

Vis lys

Trykk på en hvilken som helst knapp eller vri på innstillings-/volumkontrollen, og LCD-displayet vil lyse opp i ca. 15 sekunder. Skanning av stasjoner og aktivert alarm medfører også at displayet lyses opp.

Skifte fra stereo til mono

Når mottaket av stereo-FM-stasjon er dårlig, kan du forbedre det ved å holde monoknappen nede i to sekunder. Lyden er ikke lenger i stereo, og stereoindikatoren forsvinner.

Slik spiller du av fra andre lydkilder

FORSIKTIG:

Koble fra dette apparatet før du kobler til andre lydkilder.

- Det er to AUX-innganger. AUX 1 er plassert på frontpanelet, og AUX 2 er plassert i batterirommet.
- Koble stereo- eller monokilder (f.eks. iPod-, MP3- eller CD-spiller) enten til AUX 1 eller AUX 2 via en lyd kabel.
- Trykk på knappen for båndfrekvens flere ganger inntil "AU1" eller "AU2" to vises. AUX-funksjonen er nå aktivert.
- AUX kan ikke brukes som alarmkilde.

VEDLIKEHOLD

FORSIKTIG:

- Aldri bruk gasolin, bensin, tynner, alkohol eller lignende. Det kan føre til misfarging, deformering eller sprekkdannelse.

Spesifikasjoner:

Strømkrav	
AC-strømadapter	DC12 V 700 mA, midtre pinne positiv
Batteri	UM-3 (AA-størrelse) x 2 (reservebatteri) Klasebatteri: 7,2 V – 18 V Glidebatteri: 9,6 V – 18 V

Frekvensområde	FM 87,50 – 108 MHz (0,05 MHz/trinn) AM (MW) 522 – 1 629 kHz (9 kHz/trinn)
Kretsløpsfunksjon	
Høyttaler	3 tommer 8 ohm
Utgangseffekt	7,2 V: 0,5 W x 2, 9,6 V: 1 W x 2 10,8 V: 1,2 W x 2, 12 V: 1,5 W x 2 14,4 V: 2,2 W x 2, 18 V: 3,5 W x 2
Inngangsterminal	3,5 mm dia. (AUX IN1 / AUX IN2)
Antennesystem	FM: gummianteenne AM: stangantenne
Dimensjoner (B x H x D) i mm	280 x 302 x 163
Vekt (uten batteri)	4,0 kg

SUOMI (Alkuperäiset ohjeet)

TÄRKEITÄ TURVAOHJEITA

VAROITUS:

Sähkötyökaluja käytettäessä on tulipalo-, sähköisku- ja loukkaantumisriskin pienentämiseksi huolehdittava aina muun muassa seuraavista perusvaroitoimista:

1. Lue tämä käyttöopas ja laturin käyttöopas huolellisesti ennen käyttöä.
2. Puhdista laite vain kuivalla liinalla.
3. Älä tuki mitään ilmanvaihtokanavia. Asenna valmistajan ohjeiden mukaisesti.
4. Älä asenna lämmönlähteiden, esimerkiksi lämpöpatterien, lämmityskanavien, uunien tai muiden lämpöä tuottavien laitteiden (esimerkiksi vahvistimien) lähelle.
5. Käytä vain valmistajan suosittelemia lisävarusteita ja laitteita.
6. Irrota laitteen virtajohto pistorasiasta ukkosmyrskyn ajaksi tai jos laitetta ei käytetä pitkään aikaan.
7. Kiinteällä tai irrallisella akulla varustetun akkukäyttöisen työmaaradion saa ladata vain kyseiselle akulle tarkoitetulla laturilla. Tietyn tyyppiselle akulle sopiva laturi voi aiheuttaa tulipalovaaran, jos sitä käytetään toisentyypisen akun kanssa.
8. Käytä akkukäyttöistä työmaaradiota vain valmistajan ohjeiden mukaisten akkujen kanssa. Muiden akkujen käyttö voi aiheuttaa tulipalon.
9. Kun akku ei ole käytössä, pidä se erillään metalliesineistä, esimerkiksi paperiliittimistä, kolikoista, avaimista, nautoista, ruuveista ja muista pienistä metalliesineistä, jotka voivat aiheuttaa oikosulun napojen välille. Akun napojen oikosulkeminen voi aiheuttaa palovamman tai tulipalon.
10. Vältä vartaloskosketusta maadoitettuihin pintoihin, kuten putkiin, lämpöpattereihin, liesiin ja jääkaappeihin. Sähköiskun vaara kasvaa, jos vartalosi on maadoitettu.
11. Akusta voi vuotaa nestettä, jos sitä käsitellään väärin. Vältä kosketusta. Jos nestettä pääsee iholle vahingossa, huuhtele iho vedellä. Jos nestettä pääsee silmiin, hakeudu lääkärin hoitoon. Akkunesteet voivat ärsyttää ihoa tai aiheuttaa palovammoja.

LISÄTURVAOHJEITA

SÄILYÄ NÄMÄ OHJEET.

AKKU

1. Ennen akun käyttöönottoa tutustu kaikkiin laturissa (1), akussa (2) ja akkukäyttöisessä tuotteessa (3) oleviin varoitusteksteihin.
2. Älä pura akkua.
3. Jos akun toiminta-aika lyhenee merkittävästi, lopeta akun käyttö. Seurauksena voi olla ylikuumentuminen, palovammoja tai jopa räjähdys.

4. Jos elektrolyyttiä pääsee silmiin, huuhtele puhtaalla vedellä ja hakeudu välittömästi lääkärin hoitoon. Seurauksena voi olla sokeutuminen.
5. Älä saata akkua oikosulkuun:
 - (1) Älä koske akun napoihin millään sähköä johtavalla materiaalilla.
 - (2) Älä säilytä akkua yhdessä muiden metalliesineiden, kuten nautojen, kolikoiden yms. kanssa.
 - (3) Älä altista akkua vedelle tai sateelle. Akun oikosulku voi aiheuttaa voimakkaan sähkövirran, palovammoja ja jopa laitteen rikkoutumisen.
6. Älä säilytä laitetta ja akkua paikassa, jossa lämpötila voi nousta 50 °C:seen tai sitäkin korkeammaksi.
7. Älä hävitä akkua polttamalla, vaikka se olisi pahoin vaurioitunut tai täysin loppuun kulunut. Avotuli voi saada akun räjähtämään.
8. Varo kolhimasta tai pudottamasta akkua.
9. Älä käytä pudonnutta tai kolhiintunutta akkua. (Älä käytä vahingoittunutta akkua.)

Ominaisuudet:

- AM/FM-stereo PLL Synthesized
- Suuri valaistu LCD-näyttö
- Viritys manuaalisesti/esivalinnoilla/hakutoiminnolla
- Viritys ja äänenvoimakkuuden säätö nooppia kiertämällä
- 5 esivalittua asemaa kullakin aaltoalueella
- Kello ja kaksi torkkuhälytyksellä varustettua herätyskelloa (radio ja HWS-summeri)
- Säädettävä uniajastin (automaattinen virrankatkaisu)
- Hyvän äänentoiston tarjoava stereokaiutin
- Erittäin kestävä rakenne
- Vesitiivisy IPX 4
- Virtalähteenä sekä Makitan akku että mukana toimitettu muuntaja

Kaavakuvan selitys (kuva 1)

Säätimet:

1. Virtakytkin ja uniajastin
2. Aaltoalue- ja Mono-painike
3. Radioherätyksen asetus
4. Summerherätyksen asetus
5. Esivalitut asemat
6. Hakuviritys ja ajan asetus
7. Viritys- ja äänenvoimakkuussäädin
8. DC IN -liitäntä
9. Tuloliitäntä (AUX IN1)
10. Piiska-antenni
11. Akkutila (sisältää pää- ja varmistus-akun)
12. Kahva
13. Kaiutin
14. Akkutilan lukitsin
15. Pääakkutila
16. Varmistusakkutila
17. Punainen ilmaisin
18. Painike
19. Akku
20. Tuloliitäntä (AUX IN2)
21. Pidiketanko

LCD-näyttö:

- A. Radioherätys
- B. HWS-summerherätys
- C. Viritys hakutoiminnolla
- D. Aaltoalueen ilmaisin
- E. Akun loppumisen ilmaisin
- F. Esivalitut asemat
- G. Uniajastimen ja torkkuerätyksen tila
- H. Taajuus
- I. Stereokuvake ja äänenvoimakkuus
- J. Kello
- K. Kellon asetus
- L. Kellon PM (iltapäivä)

Akun asennus

Huomautus:

Varmistusakkujen säilyttäminen lokerossa estää esiasetettujen asemien tietojen häviämisen.

1. Vapauta akkutila vetämällä akkutilan lukitsin ulos. Laitteessa on pääakkutila ja varmistusakkutila. **(kuvat 2 ja 3)**
2. Irrota varmistusakkutilan kansi ja aseta kaksi uutta UM-3-akkua (AA-koko). Varmista, että akkujen napaisuus on oikea kuvassa esitetyllä tavalla. Laita akkutilan kansi takaisin paikalleen.
3. Kun varmistusakut ovat paikallaan, aseta työmaaradion virtalähteenä toimiva pääakku paikalleen. Työmaaradioon sopivat akut on lueteltu seuraavassa taulukossa.

Seuraavissa taulukoissa kerrotaan käyttöajat yhdellä latauksella.

Akun jännite						KUN KAIUTTIMEN LÄHTÖTEHO ON 50 mW + 50 mW yksikkö: tunti
7,2 V	9,6 V	10,8 V	12 V	14,4 V	18 V	
BL7010						Noin 7,0
	PA09		PA12	PA14	PA18	Noin 8,0
	9050		1250	1450	1850	
	9100		1200	1420	BL1815	
	9120	BL1013	1220	BL1415		
	9100A		1200A			
					BL1815N	Noin 10,0
	9102		1202	1422	1822	Noin 12,5
	9122		1222	BH1420		
	9102A		1202A			
	BH9020		BH1220			
	BH9020A		BH1200C			
	9134		1234	1434	1834	Noin 16,5
				BH1427		Noin 17,0
	9135		1235	1435	1835	Noin 19,0
				1435F	BL1830	
			1235F	BL1430		
	BH9033		BH1233	BH1433		Noin 21,0
	BH9033A		BH1233C			
				BL1440	BL1840	Noin 27,0

: Ryhmäakku

: Liukulukitusakku

**VAROITUS:**

Älä käytä kahta pääakkua samanaikaisesti.

3-1. Liukulukitusakun kiinnitys ja irrotus (kuva 4)

- Kiinnitä akku sovittamalla akun kieleke rungon uraan ja työntämällä akku sitten paikoilleen. Työnnä akku pohjaan asti niin, että ilmaisin ei enää näy. Jos akku ei ole kunnolla paikallaan, se voi pudota työkalusta ja aiheuttaa vammoja joko käyttäjälle tai sivullisille.
- Älä käytä voimaa, kun kiinnität akkua paikalleen. Jos akku ei mene paikalleen helposti, se on väärässä asennossa.
- Irrota akku vetämällä se ulos työkalusta painaen samalla akun etupuolella olevaa painiketta tai molemmilla puolilla olevia painikkeita.

**VAROITUS:**

Älä käytä kahta pääakkua samanaikaisesti.

3-2. Ryhmäakun kiinnitys ja irrotus (kuvat 5 - 9)

- Vedä pidiketangosta siten, että akun voi asettaa paikalleen.
- Akku kiinnitetään sovittamalla akun kieleke kotolon uraan ja työntämällä se sitten paikoilleen.
- Vapauta pidiketanko.
- Jos haluat irrottaa akun, vedä pidiketangosta ja ota akku pois laitteesta.

4. Palauta akkutilan lukitsin alkuperäiseen asentoonsa.

5. Tehon pieneneminen, äänen vääristyminen tai katkeileminen ja näyttöön tuleva alhaisen varauksen merkki  ovat merkkejä siitä, että pääakku on vaihdettava.

Huomautus:

Akkua ei voi ladata laitteen mukana toimitetulla verkkovirtasovittimella.

6. Kun näyttöön tulee alhaisen varauksen ilmaisin  ja siinä vilkkuu kirjain E, varmistusakut on vaihdettava.

Piiska-antennin asentaminen (kuvat 10 ja 11)

Asenna piiska-antenni kuvassa esitetyllä tavalla.

Huomautus:

Akkutilassa on säilytyspaikka irrotetulle antennille.

Mukana toimitetun verkkovirtasovittimen käyttö (kuva 12)

Irrota kuminen suojus ja työnnä sovittimen pistoke työmaaradion etupuolella olevaan DC-liitäntään. Liitä sovitin tavalliseen pistorasiaan. Kun verkkovirtasovittinta käytetään, akkuvirta kytkeytyy automaattisesti pois käytöstä. Verkkovirtasovitin tulee irrottaa pistorasiasta, kun sitä ei käytetä.

Huomautus:

Jos verkkovirtasovitin aiheuttaa häiriöitä radion AM-taajuusalueella, siirrä työmaaradio yli 30 cm:n päähän sovittimesta.

Kellon asetus

1. Kellon voi asettaa sekä työmaaradion ollessa päällä että pois päältä.
2. Kun varmistusakut ovat paikallaan, näyttössä näkyy "-: -".
3. Paina ajanasetuspainiketta C_{SET} yli kahden sekunnin ajan. Ajanasetussymboli C_{SET} ja tunti-lukema alkavat vilkkua näyttössä ja laite antaa äänimerkin.
4. Aseta haluamasi tunti-lukema kiertämällä viritys- ja äänenvoimakkuussäädintä.
5. Vahvista tuntiasetus painamalla C_{SET} -painiketta. Minuuttilukema alkaa vilkkua.
6. Aseta haluamasi minuuttilukema kiertämällä viritys- ja äänenvoimakkuussäädintä.
7. Paina C_{SET} -painiketta uudelleen. Aika on nyt asetettu.

Radion käyttäminen

Radion voi virittää kolmella eri tavalla: hakutoiminnolla, manuaalisella virityksellä ja valitsemalla muistiin tallennettuja esivalittuja asemia.

Viritys hakutoiminnolla

1. Kytke työmaaradioon virta painamalla virtapainiketta.
2. Valitse haluttu aaltoalue painamalla aaltoalueen valintanappia. Varmista, että kuminen piiska-antenni on hyvin sijoitettu, jotta FM vastaanotto toimisi hyvin. Jos käytät AM-aaltoaluetta (keskipitkät aallot), saat parhaan mahdollisen signaalin kääntämällä työmaaradion vaaka-asentoon. Vältä työmaaradion käyttöä lähellä tietokoneen näyttöä tai muita laitteita, jotka voivat aiheuttaa häiriöitä radiovastaanottoon.
3. Paina lyhyesti hakunäppäintä (hakunäppäimen painaminen yli kahden sekunnin ajan käynnistää ajanasetustoiminnon). Haun symboli alkaa vilkkua LCD-näytössä, ja radio alkaa asemien haun. Kun radioasema löytyy, haku pysähtyy automaattisesti. Valitse löydetty kanava painamalla hakupainiketta uudelleen.

Huomautus:

Jos löydetty asema on stereoasema, näyttöön tulee stereokuvake.

Huomautus:

Radio jatkaa asemien etsimistä eteenpäin, jos et paina hakupainiketta löydetyn aseman kohdalla.

4. Säädä haluamasi äänenvoimakkuus kiertämällä viritys- ja äänenvoimakkuussäädintä. Äänenvoimakkuuden muutos näkyy LCD-näytössä.

Huomautus:

Äänenvoimakkuuden säädön aikana voit vaihtaa säätimen toiminnan taajuuden viritykseksi painamalla säädintä.

5. Voit katkaista työmaaradiosta virran painamalla virtapainiketta. Näyttöön tulee teksti OFF.

Manuaalinen viritys

1. Kytke työmaaradioon virta painamalla virtapainiketta.
2. Valitse haluamasi aaltoalue painamalla aaltoalueen valintapainiketta. Säädä antenni edellä kerrotulla tavalla.
3. Viritys- ja äänenvoimakkuussäätimen yksi kierros muuttaa taajuutta seuraavasti:
FM: 50 tai 100 kHz
AM (keskipitkät aallot): 9 tai 10 kHz

Huomautus:

Jos radio on äänenvoimakkuuden säätötilassa, vaihda tilaksi taajuuden viritys painamalla äänenvoimakkuuden ja virityksen säädintä.

4. Kierrä viritys- ja äänenvoimakkuussäädintä, kunnes haluamasi taajuus näkyy näytössä.
5. Säädä haluamasi äänenvoimakkuus kiertämällä viritys- ja äänenvoimakkuussäädintä.
6. Voit katkaista työmaaradiosta virran painamalla virtapainiketta. Näyttöön tulee teksti OFF.

Asemien tallentaminen esivalintamuistiin

Kummallakin aaltoalueella on 5 muistipaikkaa esivalittavia asemia varten.

1. Kytke työmaaradioon virta painamalla virtapainiketta.
2. Viritä haluamasi asema jollakin edellä kerrotuista tavoista.
3. Pidä haluamaasi esivalintapainiketta painettuna, kunnes työmaaradiosta kuuluu äänimerkki. Esivalintanumero tulee näkyviin näyttöön, ja asema tallentuu valitun esivalintapainikkeen kohdalle.
4. Toista nämä toimet muiden esivalintapainikkeiden kohdalla.
5. Esivalintamuistiin tallennetut asemat voidaan korvata toistamalla edellä kerrotut toimet.

Esivalittujen asemien käyttäminen

1. Kytke työmaaradioon virta painamalla virtapainiketta.
2. Valitse haluamasi aaltoalue.
3. Paina haluamaasi esivalintapainiketta lyhyesti. Esivalintapaikan numero ja aseman taajuus tulevat näyttöön.





Radioherätyksen asettaminen

Kun radioherätys valitaan, työmaaradioon kytkeytyy virta ja valittu radioasema alkaa kuulua valittuun herätysaikaan. Radioherätys jatkuu tunnin ajan, jos sitä ei kytketä pois painamalla virtapainiketta. Virtapainikkeen painaminen herätyksen ollessa aktiivisena siirtää herätystä 24 tuntia.





Huomautus:

Jos työmaaradioiden akun varaus on heikko, radioherätystä ei voi ottaa käyttöön.

a. Radioherätyksen ajan asettaminen:

1. Radioherätys voidaan asettaa työmaaradioiden ollessa päällä tai pois päältä.
2. Paina lyhyesti radioherätyksen painiketta . Radioherätyksen kuvake alkaa vilkkua.
3. Kun radioherätyksen kuvake alkaa vilkkua, paina -painiketta yli kahden sekunnin ajan, kunnes kuulet äänimerkin.
4. Tunnit vilkkuvat näytössä. Valitse haluamasi tuntilukema kiertämällä viritys- ja äänenvoimakkuussäädintä ja vahvista valinta painamalla -painiketta uudelleen.
5. Aseta haluamasi minuuttilukema samalla tavalla kuin tunnit. Paina -painiketta. Herätysaika on nyt asetettu.

b. Radioherätyksen aikan valinta

1. Kun asetat radioherätyksen ajan ja radioherätyksen kuvake vilkkuu, paina aaltoalueen valintapainiketta ja valitse haluamasi asema joko manuaalisella virityksellä tai valitsemalla jokin esivalittu asema. Paina -painiketta. Radioherätys on nyt asetettu. Näytössä näkyy .
2. Kun radioherätyksen aika ja asema on asetettu edellä kerrotulla tavalla, voit ottaa herätyksen käyttöön tai poistaa sen käytöstä pitämällä radioherätyspainiketta  painettuna kahden sekunnin ajan. Kun radioherätys on asetettu, näytössä näkyy .

Huomautus:







Jos uutta radioherätysasemaa ei valita, työmaaradio ottaa käyttöön viimeksi valitun radioaseman.

HWS (Humane Wake System, inhimillinen herätysjärjestelmä) -summeriheätyksen asetus

HWS-summeriherätyksen valitseminen aktivoi äänimerkin.

Herätysäänimerkki lyhenee 15 sekunnin välein minuutin ajan, minkä jälkeen on minuutin hiljaisuus ennen herätysjakson alkamista uudelleen alusta. Summeriherätys jatkuu tunnin ajan, jos sitä ei kytketä pois painamalla virtapainiketta. Virtapainikkeen painaminen herätyksen ollessa aktiivisena siirtää herätystä 24 tuntia.

1. HWS-summeriherätys voidaan asettaa sekä työmaaradioiden ollessa päällä että pois päältä.
2. Paina lyhyesti HWS-summeriherätyspainiketta . Symboli alkaa vilkkua.

3. Kun symboli vilkkuu, paina -painiketta yli kahden sekunnin ajan. Laite antaa äänimerkin ja tuntilukema alkaa vilkkua.
4. Valitse haluamasi tuntilukema kiertämällä viritys- ja äänenvoimakkuussäädintä ja paina sitten ajanasetuspainiketta  uudelleen. Minuuttilukema alkaa vilkkua.
5. Valitse haluamasi herätysajan minuuttilukema kiertämällä viritys- ja äänenvoimakkuussäädintä ja paina sitten ajanasetuspainiketta  uudelleen. HWS-summeriherätys on nyt asetettu.
6. Voit ottaa summeriherätyksen käyttöön tai poistaa sen käytöstä pitämällä summeriherätyspainiketta - painettuna yli kahden sekunnin ajan, kunnes kuulet äänimerkin.
Kun summeriherätys on asetettu, näytössä näkyy -.

Torkkuherätys

1. Kun herätystoiminto on käynnissä, minkä tahansa painikkeen paitsi virtapainikkeen painaminen käynnistää torkkuherätystoiminnon. Radio- tai HWS-summeriherätys hiljenee 5 minuutin ajaksi.
2. Sekä torkkuherätyksen symboli  että herätysymboli vilkkuvat näytössä. Torkkutoiminnon voi aktivoida haluamansa määrän kertoja sen tunnin aikana, jonka herätys on aktiivinen.

Uniajastin

Uniajastin katkaisee automaattisesti virran halutun ajan kuluttua.

1. Pidä virtapainiketta painettuna yli kahden sekunnin ajan. Laite antaa äänimerkin, ja eripuiset uniajastimet näkyvät näytössä vuorotellen järjestyksessä 60-45-30-15-120-90-60.
Kun haluamasi uniajastin aika näkyy näytössä, vapauta virtapainike. Näyttöön tulee symboli , ja työmaaradio jatkaa viimeksi valitun radioaseman toistamista.
2. Jos haluat peruuttaa uniajastintoiminnon, paina virtapainiketta. Symboli poistuu näytöstä ja työmaaradion virta katkeaa.

Näytön valaistus

Jonkin painikkeen painaminen tai viritys- ja äänenvoimakkuussäätimen kiertäminen valaisee LCD-näytön noin 15 sekunnin ajaksi. Lisäksi näyttö on valaistu asemien haun aikana ja ja herätyksen ollessa aktiivinen.

Stereovastaanoton muuttaminen monovastaanotoksi

Jos FM-stereoaseman signaali on heikko, voit parantaa vastaanoton herkkyyttä painamalla Mono-painiketta kahden sekunnin ajan. Ääni ei enää ole stereofoninen, ja stereoilmaisista poistuu näyttöä.

Muiden äänilähteiden toistaminen

HUOMIO:

Irrota laite verkkovirrasta ennen muiden äänilähteiden kytkemistä.

- Laitteessa on 2 AUX-tuloliitäntää. AUX 1 on etupaneelissa ja AUX 2 akkutilassa.
- Kytke stereo- tai monoäänilähde (esim. iPod-, MP3-, tai CD-soitin) audiojohdolla joko AUX 1- tai AUX 2 -liitäntään.
- Paina BAND-painiketta toistuvasti, kunnes näytössä näkyy AU1 tai AU2. AUX-toiminto on nyt aktivoitu.
- AUX-toimintoa ei voi käyttää herätyksen äänilähteenä.

KUNNOSSAPITO

HUOMIO:

- Älä koskaan käytä bensiiniä, ohentimia, alkoholia tms. aineita. Muuton pinta voi halkeilla tai sen värit ja muoto voivat muuttua.

Tekniset tiedot:

Tehontarve	
Verkkovirtasovitin	DC 12 V 700 mA, plusnapa keskellä
Akku	UM-3 (AA-koko) x 2 varmistusta varten Ryhmäakku: 7,2–18 V Liukulukitusakku: 9,6–18 V
Taajuusalue	FM 87,50–108 MHz (0,05 MHz:n välein) AM 522–1 629 kHz (9 kHz:n välein)
Kytkenäominaisuudet	
Kaiutin	3 tuumaa 8 ohmia
Lähtoteho	7,2 V: 0,5 W x 2, 9,6 V: 1 W x 2 10,8 V: 1,2 W x 2, 12 V: 1,5 W x 2 14,4 V: 2,2 W x 2, 18 V: 3,5 W x 2
Tuloliitäntä	3,5 mm (AUX IN1/AUX IN2)
Antennijärjestelmä	FM: piiska-antenni AM: sauva-antenni
Mitat (L x K x S), mm	280 x 302 x 163
Paino (ilman akkua)	4,0 kg

ΣΗΜΑΝΤΙΚΕΣ ΟΔΗΓΙΕΣ ΑΣΦΑΛΕΙΑΣ

ΠΡΟΕΙΔΟΠΟΙΗΣΗ:

Όταν χρησιμοποιείτε ηλεκτρικά εργαλεία, πάντοτε πρέπει να ακολουθείτε όλες τις βασικές προφυλάξεις ασφαλείας, για να μειώσετε τον κίνδυνο πυρκαγιάς, ηλεκτροπληξίας ή προσωπικού τραυματισμού, περιλαμβανομένων αυτών που περιγράφονται στη συνέχεια.

1. Διαβάστε προσεκτικά αυτό το εγχειρίδιο οδηγιών και το εγχειρίδιο οδηγιών του φορτιστή πριν από τη χρήση.
2. Καθαρίστε μόνο με ένα στεγνό πανί.
3. Μη φράσετε οποιαδήποτε οπή εξερισμού. Εγκαταστήστε τη συσκευή σύμφωνα με τις οδηγίες του κατασκευαστή.
4. Μην την εγκαταστήσετε κοντά σε πηγές θερμότητας όπως καλοριφέρ, ανοίγματα εκροής θερμού αέρα, σόμπες ή άλλες συσκευές (συμπεριλαμβανομένων ενισχυτών) που παράγουν θερμότητα.
5. Χρησιμοποιείτε μόνο εξαρτήματα/αξεσουάρ που καθορίζονται από τον κατασκευαστή.
6. Αποσυνδέστε τη συσκευή κατά τη διάρκεια καταιγίδων με κεραυνούς ή όταν δεν πρόκειται να τη χρησιμοποιήσετε για μεγάλο χρονικό διάστημα.
7. Ένα ραδιόφωνο που λειτουργεί με μπαταρία, με ενσωματωμένες μπαταρίες ή με ξεχωριστή κασέτα μπαταρίας, πρέπει να επαναφορτίζεται μόνο με τον προκαθορισμένο φορτιστή για την μπαταρία. Ένας φορτιστής που είναι κατάλληλος για ένα τύπο μπαταρίας μπορεί να προκαλέσει τον κίνδυνο φωτιάς εάν χρησιμοποιηθεί σε ένα άλλο τύπο μπαταρίας.
8. Χρησιμοποιείτε ραδιόφωνο που λειτουργεί μόνο με μπαταρίες, με τις ειδικά καθορισμένες κασέτες μπαταριών. Η χρήση οποιοδήποτε άλλων μπαταριών μπορεί να δημιουργήσει τον κίνδυνο πυρκαγιάς.
9. Όταν η κασέτα μπαταρίας δεν βρίσκεται σε χρήση, φυλάξτε τη μακριά από άλλα μεταλλικά αντικείμενα όπως: συνδετήρες, κέρματα, κλειδιά, καρφιά, βίδες, ή άλλα μικρά μεταλλικά αντικείμενα που μπορούν να δημιουργήσουν σύνδεση από τον ένα ακροδέκτη στον άλλο. Το βραχυκύκλωμα των ακροδεκτών της μπαταρίας μπορεί να προκαλέσει εγκαύματα ή πυρκαγιά.
10. Αποφύγετε την επαφή του σώματος με γειωμένες επιφάνειες, όπως σωλήνες, καλοριφέρ, φούρνους και ψυγεία. Υπάρχει αυξημένος κίνδυνος για πρόκληση ηλεκτροπληξίας εάν το σώμα σας είναι γειωμένο.
11. Σε ακραίες συνθήκες μπορεί να πεταχτεί έξω το υγρό της μπαταρίας. Αποφύγετε την επαφή μαζί του. Εάν συμβεί τυχαία επαφή, ξεπλύνετε με νερό. Αν το υγρό έρθει σε επαφή με τα μάτια, ζητήστε επιπλέον ιατρική βοήθεια. Υγρό που εκτοξεύεται από την μπαταρία μπορεί να προκαλέσει ερεθισμό ή εγκαύματα.

ΦΥΛΑΞΤΕ ΑΥΤΕΣ ΤΙΣ ΟΔΗΓΙΕΣ.

ΓΙΑ ΤΗΝ ΚΑΣΕΤΑ ΜΠΑΤΑΡΙΑΣ

1. Πριν χρησιμοποιήσετε την κασέτα μπαταρίας, διαβάστε όλες τις οδηγίες και τις ενδείξεις προφύλαξης στο (1) φορτιστή μπαταρίας, (2) στην μπαταρία και (3) στο προϊόν στο οποίο χρησιμοποιείται η μπαταρία.
2. Μην αποσυναρμολογείτε την κασέτα μπαταρίας.
3. Αν ο χρόνος λειτουργίας της μπαταρίας είναι υπερβολικά σύντομος, διακόψτε αμέσως τη λειτουργία. Αν συνεχίσετε, μπορεί να έχει ως αποτέλεσμα τον κίνδυνο υπερθέρμανσης, πιθανών εγκαυμάτων ή ακόμη έκρηξης.
4. Αν μπει στα μάτια σας ηλεκτρολύτης, ξεπλύνετε με καθαρό νερό και αναζητήστε αμέσως ιατρική βοήθεια. Μπορεί να χάσετε την όρασή σας.
5. Μη βραχυκυκλώνετε την κασέτα μπαταρίας:
 - (1) Μην αγγίζετε τους ακροδέκτες με οποιοδήποτε αγώσιμο υλικό.
 - (2) Μην αποθηκεύετε την κασέτα μπαταρίας σε δοχείο με άλλα μεταλλικά αντικείμενα, όπως καρφιά, νομίσματα, κτλ.
 - (3) Μην εκθέτετε την κασέτα μπαταρίας σε νερό ή βροχή. Αν βραχυκυκλωθεί η μπαταρία, μπορεί να προκληθεί μεγάλη ροή ηλεκτρικού ρεύματος, υπερθέρμανση, πιθανά εγκαύματα και ακόμη και καταστροφή της μπαταρίας.
6. Μην αποθηκεύετε το εργαλείο και την κασέτα μπαταρίας σε μέρη όπου η θερμοκρασία μπορεί να φτάσει ή να ξεπεράσει τους 50°C (122°F)
7. Μην αποφεύγετε την κασέτα μπαταρίας ακόμη κι αν παρουσιάζει σοβαρή ζημιά ή είναι εντελώς φθαρμένη. Η κασέτα μπαταρίας μπορεί να εκραγεί σε φωτιά.
8. Να προσέχετε να μη σας πέσει η μπαταρία και να μη συγκρουστεί με κάποιο αντικείμενο.
9. Μη χρησιμοποιήσετε μια μπαταρία που έχει πέσει κάτω ή είναι χτυπημένη. (Μη χρησιμοποιείτε μια μπαταρία που έχει υποστεί βλάβη.)

Χαρακτηριστικά:

- Έχει συντεθεί AM/FM-στερεοφωνικό PLL
- Μεγάλη οθόνη LCD με φωτισμό
- Εγχειρίδιο/Προεπιλογή /Συντονισμός σάρωσης
- Περιστροφικός συντονισμός και έλεγχος έντασης
- 5 προεπιλεγμένοι σταθμοί για κάθε μπάντα
- Χρόνος και 2 χρονόμετρα συναγερμού (ραδιόφωνο και βομβητής HWS) με αναβολή
- Ρυθμιζόμενος χρονοδιακόπτης προσωρινής απενεργοποίησης (αυτόματη απενεργοποίηση)
- Στερεοφωνικά ηχεία για πλούσια απόδοση ήχου
- Εξαιρετικά στιβαρή σχεδίαση
- Αδιάβροχο για IPX 4
- Τροφοδοτείται και από κασέτα μπαταρίας Makita και από παρεχόμενο μετασχηματιστή ρεύματος

Επεξήγηση της γενικής άποψης (Εικ. 1)

Χειριστήρια:

- Χρονοδιακόπτης ισχύος και προσωρινής απενεργοποίησης
- Κουμπί μπάντας και μονοφωνικό
- Ρύθμιση συναγερμού ραδιοφώνου
- Ρύθμιση συναγερμού βομβητή
- Προεπιλεγμένοι σταθμοί
- Συντονισμός σάρωσης και ρύθμιση ώρας
- Κουμπί χειρισμού συντονισμού/έντασης ήχου
- Υποδοχή εισόδου DC
- Είσοδος τερματικού (AUX IN1)
- Ελαφρώς λυγισμένη ράβδος κεραίας
- Θήκη μπαταριών (που καλύπτουν την κύρια κασέτα μπαταρίας και τις εφεδρικές μπαταρίες)
- Χερούλι
- Ηχείο
- Ασφάλεια θήκης μπαταρίας
- Θήκη κύριας μπαταρίας
- Θήκη εφεδρικής μπαταρίας
- Κόκκινη ένδειξη
- Κουμπί
- Κασέτα μπαταρίας
- Είσοδος τερματικού (AUX IN2)
- Υποστηρικτική μπάρα

Οθόνη LCD:

- A. Συναγερμός ραδιοφώνου
B. Συναγερμός βομβητή HWS

Οι παρακάτω πίνακες εμφανίζουν το χρόνο λειτουργίας με μία μόνο φόρτιση.

Τάση κασέτας μπαταρίας						ΣΤΗΝ ΕΞΟΔΟ ΗΧΕΙΟΥ= 50 mW + 50 mW μονάδα: Ωρα
7,2 V	9,6 V	10,8 V	12 V	14,4 V	18 V	
BL7010						Περίπου 7,0
	PA09		PA12	PA14	PA18	Περίπου 8,0
	9050		1250	1450	1850	
	9100		1200	1420	BL1815	
	9120	BL1013	1220	BL1415		
	9100A		1200A			
					BL1815N	Περίπου 10,0
	9102		1202	1422	1822	Περίπου 12,5
	9122		1222	BH1420		
	9102A		1202A			
	BH9020		BH1220			
	BH9020A		BH1200C			
	9134		1234	1434	1834	Περίπου 16,5
				BH1427		Περίπου 17,0
	9135		1235	1435	1835	Περίπου 19,0
				1435F	BL1830	
			1235F	BL1430		
	BH9033		BH1233	BH1433		Περίπου 21,0
	BH9033A		BH1233C			
				BL1440	BL1840	Περίπου 27,0

: Συστοιχία μπαταρίας

: Συρόμενη μπαταρία

- C. Συντονισμός σάρωσης
D. Δείκτης μπάντας
E. Ένδειξη χαμηλής μπαταρίας
F. Προεπιλεγμένοι σταθμοί
G. Κατάσταση προσωρινής απενεργοποίησης και αναβολής
H. Συχνότητα
I. Στερεοφωνικό σύμβολο και ένταση ήχου
J. Ρολόι
K. Ρύθμιση ώρας
L. MM για ρολόι

Τοποθέτηση μπαταρίας

Σημείωση:

Η διατήρηση των εφεδρικών μπαταριών μέσα στη θήκη αποτρέπει την απώλεια των δεδομένων που είναι αποθηκευμένα σε μνήμες οι οποίες είναι ρυθμισμένες εκ των προτέρων.

- Βγάλτε τη θυρίδα της θήκης των μπαταριών για να ελευθερώσετε την θήκη των μπαταριών. Υπάρχουν η θήκη της κύριας μπαταρίας και η θήκη των εφεδρικών μπαταριών. **(Εικ. 2 και 3)**
- Αφαιρέστε το κάλυμμα της θήκης της εφεδρικής μπαταρίας και τοποθετήστε 2 νέες UM-3 (μεγέθους AA). Βεβαιωθείτε ότι οι μπαταρίες έχουν τη σωστή πολικότητα, όπως φαίνεται μέσα στη θήκη. Αντικαταστήστε το κάλυμμα της μπαταρίας.
- Αφού εισάγετε τις εφεδρικές μπαταρίες, εισάγετε την κύρια μπαταρία για να λειτουργήσει το ραδιόφωνο. Οι κατάλληλες μπαταρίες για αυτό το ραδιόφωνο αναφέρονται στον ακόλουθο πίνακα.

Εγκατάσταση της ελαφρώς λυγισμένης ράβδου κεραίας (Εικ. 10 και 11)

Εγκαταστήστε την ελαφρώς λυγισμένη ράβδο κεραίας όπως φαίνεται στην εικόνα.

Σημείωση:

Υπάρχει ένα κούμπωμα στη θήκη της μπαταρίας σχεδιασμένο για την αποθήκευση της αφαιρούμενης κεραίας.

Χρησιμοποιώντας τον παρεχόμενο μετασχηματιστή ρεύματος AC (Εικ. 12)

Αφαιρέστε το προστατευτικό από καουτσούκ και τοποθετήστε το βύσμα του μετασχηματιστή στην υποδοχή DC στην μπροστινή πλευρά του ραδιοφώνου. Συνδέστε το μετασχηματιστή σε μια τυπική πρίζα. Κάθε φορά που ο μετασχηματιστής χρησιμοποιείται, η μπαταρία αποσυνδέεται αυτόματα. Ο μετασχηματιστής AC θα πρέπει να αποσυνδεθεί από την κύρια παροχή, όταν δεν χρησιμοποιείται.

Σημείωση:

Όταν το ραδιόφωνό σας έχει οποιαδήποτε παρεμβολή στην μπάνα AM από το μετασχηματιστή του, παρακαλώ απομακρύνετε το ραδιόφωνό σας μακριά από τον μετασχηματιστή του AC περισσότερο από τα 30 εκ.

Ρύθμιση ρολογιού

1. Το ρολόι μπορεί να ρυθμιστεί είτε όταν το ραδιόφωνο λειτουργεί είτε όταν είναι εκτός λειτουργίας.
2. Η οθόνη θα δείξει “-: -”, όταν εγκατασταθούν οι εφεδρικές μπαταρίες.
3. Πατήστε παρατεταμένα το κουμπί ρύθμισης της ώρας C_{SET} για περισσότερο από 2 δευτερόλεπτα, στην οθόνη θα αναβοσβήνει το σύμβολο ρύθμισης της ώρας C_{SET} και, επίσης, το ψηφίο ώρα, ακολουθούμενο από ένα ηχητικό σήμα.
4. Περιστρέψτε το κουμπί χειρισμού συντονισμού/έντασης ήχου για να ρυθμίσετε την απαιτούμενη ώρα.
5. Πατήστε το κουμπί C_{SET} για να επιβεβαιώσετε τη ρύθμιση της ώρας, το ψηφίο των λεπτών θα αναβοσβήνει.
6. Περιστρέψτε το κουμπί χειρισμού συντονισμού/έντασης ήχου για να ρυθμίσετε το απαιτούμενο λεπτό.
7. Πατήστε το κουμπί C_{SET} ξανά για να ολοκληρώσετε τη ρύθμιση ρολογιού.

Λειτουργία του ραδιοφώνου

Η συσκευή αυτή είναι εφοδιασμένη με τρεις μεθόδους συντονισμού- Συντονισμός με σάρωση, Χειροκίνητος συντονισμός και Ανάκληση προεπιλεγμένης μνήμης.

Συντονισμός με σάρωση

1. Πατήστε το κουμπί ισχύος του ραδιοφώνου για να ενεργοποιήσετε το ραδιόφωνο.

⚠ ΠΡΟΕΙΔΟΠΟΙΗΣΗ:

Μην χρησιμοποιείτε δύο κύριες μπαταρίες ταυτόχρονα.

3-1. Τοποθέτηση ή αφαίρεση της κασέτας συρόμενης μπαταρίας (Εικ. 4)

- Για να τοποθετήσετε την κασέτα μπαταρίας, ευθυγραμμίστε τη γλωττίδα της κασέτας μπαταρίας με την εγκοπή στο περίβλημα και ολισθήστε τη στη θέση της. Πάντοτε να την τοποθετείτε έως το τέρμα, δηλαδή έως ότου ασφαλίξει στη θέση και ακουστεί ένας χαρακτηριστικός ήχος “κλικ”.
- Αν μπορείτε να δείτε την κόκκινη ένδειξη στην πάνω πλευρά του κουμπιού, η μπαταρία δεν είναι πλήρως ασφαλισμένη. Τοποθετήστε την πλήρως για να μη φαίνεται η κόκκινη ένδειξη. Σε αντίθετη περίπτωση, μπορεί να πέσει κατά λάθος από το εργαλείο και να τραυματίσει εσάς ή κάποιον παρευρισκόμενο.
- Να μη χρησιμοποιείτε δύναμη όταν τοποθετείτε την κασέτα μπαταρίας. Αν η κασέτα δεν ολισθαίνει με ευκολία, δεν την εισήγατε σωστά.
- Για να βγάλετε την κασέτα μπαταρίας, σύρετε την από το εργαλείο ολισθαίνοντας το κουμπί στο μπροστινό μέρος της κασέτας ή πιέζοντας τα κουμπιά και στις δυο πλευρές της κασέτας.

⚠ ΠΡΟΕΙΔΟΠΟΙΗΣΗ:

Μην χρησιμοποιείτε δύο κύριες μπαταρίες ταυτόχρονα.

3-2. Τοποθέτηση ή αφαίρεση της κασέτας συστοιχίας μπαταρίας (Εικ. 5 - 9)

- Τραβήξτε τη ράβδο στήριξης για να μπορεί η μπαταρία να εισαχθεί στον ακροδέκτη.
 - Για να εισάγετε την κασέτα μπαταρίας, ευθυγραμμίστε τη γλωττίδα της κασέτας μπαταρίας με την εγκοπή στο περίβλημα και ολισθήστε τη στη θέση της.
 - Ελευθερώστε τις ράβδους στήριξης.
 - Για να αφαιρέσετε την κασέτα μπαταρίας, τραβήξτε τη ράβδο στήριξης και βγάλτε την μπαταρία έξω από τον ακροδέκτη.
4. Επανατοποθετήστε την ασφάλεια του διαμερισματος της μπαταρίας στην αρχική θέση.
5. Η μειωμένη ισχύς, η παραμόρφωση και ένας “ήχος σαν τραύλισμα” ή η χαμηλή ένδειξη μπαταρίας  που εμφανίζεται στην οθόνη είναι όλες οι ενδείξεις που δηλώνουν ότι η κύρια μπαταρία πρέπει να αντικατασταθεί.

Σημείωση:

Η μπαταρία δεν μπορεί να φορτιστεί μέσω του παρεχόμενου μετασχηματιστή ρεύματος AC.

6. Όταν εμφανιστεί η χαμηλή ένδειξη μπαταρίας  και συνεχίζει να αναβοσβήνει ένα “E” τότε είναι η ώρα να αντικαταστήσετε τις εφεδρικές μπαταρίες.

2. Επιλέξτε την επιθυμητή ζώνη συχνότητων πατώντας το κουμπί μπάντας. Βεβαιωθείτε ότι η λυγισμένη λαστιχένια ράβδος κεραίας έχει τοποθετηθεί σε καλή θέση για την καλύτερη λήψη FM. Για την μπάντα AM (MW), περιστρέψτε το ραδιόφωνο για να αποκτήσετε το βέλτιστο σήμα. Προσπαθήστε να λειτουργείτε το ραδιόφωνο μακριά από οθόνη υπολογιστή και από άλλες συσκευές που μπορούν να προκαλέσουν παρεμβολή στο ραδιόφωνο.
3. Πατήστε και αφήστε το κουμπί σάρωσης (το πάτημα διαρκείας του κουμπιού σάρωσης για περισσότερο από 2 δευτερόλεπτα θα ενεργοποιήσει τη ρύθμιση της ώρας), στην οθόνη LCD θα αναβοσβήσει το σύμβολο σάρωσης και το ραδιόφωνο θα εκτελέσει αναζήτηση και θα σταματήσει αυτόματα όταν βρει ένα ραδιοφωνικό σταθμό. Πατήστε ξανά το κουμπί σάρωσης για να συντονιστείτε με το σταθμό που βρέθηκε.

Σημείωση:

Ένα στερεοφωνικό σύμβολο θα εμφανιστεί στην οθόνη, όταν ο σταθμός που βρέθηκε είναι στερεοφωνικός σταθμός.

Σημείωση:

Το ραδιόφωνο θα συνεχίσει την αναζήτηση των επόμενων διαθέσιμων σταθμών αν δεν πατήσετε ξανά το κουμπί της σάρωσης, όταν βρει ένα ραδιοφωνικό σταθμό.

4. Περιστρέψτε το κουμπί χειρισμού συντονισμού/έντασης ήχου για να αποκτήσετε την απαιτούμενη ένταση ήχου. Η οθόνη LCD θα εμφανίσει τις αλλαγές στην ένταση του ήχου.

Σημείωση:

Κατά τη διάρκεια του χειρισμού του κουμπιού της έντασης του ήχου, μπορείτε να πατήσετε το κουμπί συντονισμός/ένταση ήχου για να μεταβείτε από τον έλεγχο της έντασης ήχου στην κατάσταση του ελέγχου συντονισμού.

5. Για να απενεργοποιήσετε το ραδιόφωνο, πατήστε το κουμπί ισχύος. Η οθόνη θα δείξει OFF (ΑΠΕΝΕΡΓΟΠΟΙΗΜΕΝΟ).

Χειροκίνητος συντονισμός

1. Πατήστε το κουμπί ισχύος του ραδιοφώνου για να ενεργοποιήσετε το ραδιόφωνο.
2. Επιλέξτε την επιθυμητή ζώνη συχνότητων πατώντας το κουμπί μπάντας. Ρυθμίστε την κεραία, όπως περιγράφεται παραπάνω.
3. Μια περιστροφή του κουμπιού χειρισμού συντονισμού/έντασης ήχου θα αλλάξει τη συχνότητα κατά το ακόλουθο διάστημα αύξησης:
FM: 50 ή 100 kHz
AM (MW): 9 ή 10 kHz

Σημείωση:

Εάν το ραδιόφωνο είναι σε κατάσταση ελέγχου έντασης του ήχου, πατήστε το κουμπί συντονισμού/έντασης ήχου για να μετατραπεί στην κατάσταση συντονισμού.

4. Συνεχίστε να περιστρέφετε το κουμπί χειρισμού συντονισμού/έντασης ήχου μέχρι να εμφανιστεί στην οθόνη η απαιτούμενη συχνότητα.
5. Περιστρέψτε το κουμπί χειρισμού συντονισμού/έντασης ήχου για να αποκτήσετε την απαιτούμενη ένταση ήχου.
6. Για να απενεργοποιήσετε το ραδιόφωνο, πατήστε το κουμπί ισχύος. Η οθόνη θα δείξει OFF (ΑΠΕΝΕΡΓΟΠΟΙΗΜΕΝΟ).

Αποθήκευση σταθμών σε προεπιλεγμένες μνήμες

Υπάρχουν 5 προεπιλεγμένες μνήμες για κάθε μπάντα κύματος.

1. Πατήστε το κουμπί ισχύος του ραδιοφώνου για να ενεργοποιήσετε το ραδιόφωνο.
2. Συντονιστείτε με τον επιθυμητό σταθμό χρησιμοποιώντας τα προαναφερόμενα βήματα.
3. Πατήστε και κρατήστε πατημένη την απαιτούμενη προκαθορισμένη ρύθμιση μέχρι το ραδιόφωνο να παράξει ένα ήχο μπιπ. Ο αριθμός προεπιλογής θα εμφανιστεί στην οθόνη και ο σταθμός θα αποθηκευτεί κάτω από ένα επιλεγμένο κουμπί προεπιλογής.
4. Επαναλάβετε αυτή τη διαδικασία για τις εναπομείνουσες προεπιλογές.
5. Οι αποθηκευμένοι σταθμοί στις προεπιλεγμένες μνήμες μπορούν να αντικατασταθούν ακολουθώντας τις παραπάνω διαδικασίες.

Ανακτήστε τους σταθμούς από τις προεπιλεγμένες μνήμες

1. Πατήστε το κουμπί ισχύος για να ενεργοποιήσετε το ραδιόφωνο.
2. Επιλέξτε την επιθυμητή μπάντα κύματος.
3. Πατήστε στιγμιαία το επιθυμητό κουμπί προεπιλογής, ο αριθμός προεπιλογής και η συχνότητα του σταθμού θα εμφανιστούν στην οθόνη.

Ρύθμιση του συναγερμού ραδιοφώνου

Όταν έχει επιλεγθεί ο συναγερμός ραδιοφώνου, το ραδιόφωνο θα ενεργοποιηθεί και θα παίξει τον επιλεγμένο ραδιοφωνικό σταθμό στην επιλεγμένη ώρα συναγερμού. Ο συναγερμός του ραδιοφώνου θα συνεχίσει για μία ώρα, εκτός και αν απενεργοποιηθεί με το πάτημα του κουμπιού ισχύος. Το πάτημα του κουμπιού ισχύος με ενεργοποιημένο το συναγερμό, θα ακυρώσει το συναγερμό για 24 ώρες.





Σημείωση:

Όταν οι μπαταρίες του ραδιοφώνου είναι εξασθενημένες, ο συναγερμός του ραδιοφώνου δεν μπορεί να ενεργοποιηθεί.

a. Ρύθμιση ώρας συναγερμού ραδιοφώνου:

1. Ο συναγερμός του ραδιοφώνου μπορεί να ρυθμιστεί είτε όταν το ραδιόφωνο είναι σε λειτουργία είτε είναι εκτός λειτουργίας.
2. Πατήστε και ελευθερώστε το κουμπί του συναγερμού , το σύμβολο συναγερμού του ραδιοφώνου θα αρχίσει να αναβοσβήνει.
3. Για όσο αναβοσβήνει το σύμβολο συναγερμού του ραδιοφώνου, πιέστε το κουμπί C_{SET} για περισσότερο από 2 δευτερόλεπτα, ακολουθούμενο από ένα ηχητικό σήμα μπιπ.
4. Η ένδειξη ώρας θα αναβοσβήσει, περιστρέψτε το κουμπί χειρισμού συντονισμού/έντασης ήχου για να επιλέξετε την ώρα και στη συνέχεια πατήστε ξανά το κουμπί C_{SET} για να επιβεβαιώσετε τη ρύθμιση της ώρας.
5. Ακολουθήστε τις ίδιες διαδικασίες ρύθμισης της ώρας για να ρυθμίσετε το απαιτούμενο λεπτό. Πατήστε το C_{SET} κουμπί για να ολοκληρωθεί η ρύθμιση της ώρας του ζυπητηριού.

b. Ρύθμιση ραδιοφωνικού σταθμού για το συναγερμό

1. Κατά τη ρύθμιση του συναγερμού ραδιοφώνου και όταν το σύμβολο συναγερμού του ραδιοφώνου αναβοσβήνει, πατήστε το κουμπί της μπάνας για να ενεργοποιήσετε το ραδιόφωνο ώστε να επιλέξετε την απαιτούμενη μπάνα αφύπνισης και το σταθμό με χειροκίνητο συντονισμό και για να ανακαλέσετε τους προεπιλεγμένους σταθμούς. Πατήστε το κουμπί  για να ολοκληρωθεί η ρύθμιση του συναγερμού ραδιοφώνου. Η οθόνη θα δείξει .
2. Όταν έχουν οριστεί η παραπάνω ώρα συναγερμού ραδιοφώνου και ο σταθμός, πατήστε και κρατήστε πατημένο το κουμπί του συναγερμού ραδιοφώνου  για 2 δευτερόλεπτα που ακολουθείτε από ένα ηχητικό σήμα για την ενεργοποίηση ή την απενεργοποίησή του. Η οθόνη θα εμφανίσει  όταν έχει ρυθμιστεί ο συναγερμός ραδιοφώνου.

Σημείωση:



Αν δεν έχει επιλεγεί νέος σταθμός συναγερμού ραδιοφώνου, θα επιλέξει τον τελευταίο σταθμό συναγερμού ραδιοφώνου.

Ρύθμιση του βομβητή συναγερμού HWS (Ανθρώπινο σύστημα αφύπνισης)

Ένα ηχητικό σήμα μπιπ θα ενεργοποιηθεί κατά την επιλογή του βομβητή συναγερμού HWS.

Το ηχητικό σήμα συναγερμού μπιπ, θα γίνεται πιο σύντομο κάθε 15 δευτερόλεπτα για ένα λεπτό ακολουθούμενο από ένα λεπτό σίγησης πριν από την επανάληψη του κύκλου.

Ο συναγερμός HWS θα συνεχίσει για μία ώρα, εκτός και αν απενεργοποιηθεί με το πάτημα του κουμπιού ισχύος. Πατώντας το κουμπί ισχύος καθώς είναι ενεργοποιημένος ο συναγερμός, θα ακυρώσει τον συναγερμό για 24 ώρες.

1. Ο βόμβος του συναγερμού HWS μπορεί να ρυθμιστεί είτε όταν το ραδιόφωνο είναι ενεργοποιημένο είτε όταν είναι απενεργοποιημένο.
2. Πατήστε και αφήστε το κουμπί του βόμβου του συναγερμού HWS , το σύμβολο θα αναβοσβήνει.
3. Για όσο αναβοσβήνει το σύμβολο, το πάτημα του κουμπιού C_{SET} για περισσότερο από 2 δευτερόλεπτα, ακολουθούμενο από ένα ηχητικό σήμα μπιπ, θα προκαλέσει το αναβοσβήμα της ένδειξης του ψηφίου της ώρας.
4. Περιστρέψτε το κουμπί χειρισμού συντονισμού/έντασης ήχου για να επιλέξετε την απαιτούμενη ώρα και κατόπιν πατήστε ξανά το κουμπί C_{SET} . Το ψηφίο των λεπτών στη συνέχεια θα αναβοσβήνει.
5. Περιστρέψτε το κουμπί χειρισμού συντονισμού/έντασης ήχου για να επιλέξετε το απαιτούμενο λεπτό συναγερμού, κατόπιν πατήστε ξανά το κουμπί ρύθμισης της ώρας C_{SET} για να ολοκληρωθεί η ρύθμιση του βομβητή συναγερμού HWS.
6. Πατήστε και κρατήστε πατημένο το κουμπί του βομβητή συναγερμού  για περισσότερο από 2 δευτερόλεπτα, ακολουθούμενο από ένα ηχητικό σήμα μπιπ για να ενεργοποιήσετε ή να απενεργοποιήσετε το βομβητή συναγερμού HWS. Η οθόνη θα εμφανίσει  όταν έχει ρυθμιστεί ο συναγερμός του βομβητή.

Λειτουργίας αναβολής

1. Με ενεργοποιημένο το συναγερμό, το πάτημα οποιουδήποτε κουμπιού, εκτός από το κουμπί ισχύος θα ενεργοποιήσει τη λειτουργία αναβολής. Ο συναγερμός του ραδιοφώνου ή του βομβητή HWS θα σιγήσει με διακοπή 5 λεπτών.
2. Η οθόνη θα αναβοσβήνει τόσο το σύμβολο της αναβολής  όσο και το σύμβολο του συναγερμού. Η λειτουργία αναβολής μπορεί να επαναλαμβάνεται κατά τη διάρκεια της μιας ώρας που είναι ενεργοποιημένοι οι συναγερμοί.

Λειτουργία προσωρινής απενεργοποίησης

Ο χρονοδιακόπτης προσωρινής απενεργοποίησης θα απενεργοποιήσει αυτόματα το ραδιόφωνο μετά το πέρασ ενός προκαθορισμένου χρονικού διαστήματος.

1. Πατήστε και συνεχίστε να κρατάτε πατημένο το κουμπί ισχύος για περισσότερο από 2 δευτερόλεπτα, ακολουθούμενο από ένα ηχητικό σήμα, η οθόνη θα ολοκληρώσει τον κύκλο των ωρών προσωρινής απενεργοποίησης με τη σειρά 60-45-30-15-120-90-60. Αφήστε το κουμπί ισχύος, όταν η απαιτούμενη ώρα προσωρινής απενεργοποίησης εμφανίζεται στην οθόνη. Το σύμβολο  θα εμφανιστεί στην οθόνη και το ραδιόφωνο θα παίξει το τελευταίο επιλεγμένο σταθμό.
2. Για να ακυρώσετε τη λειτουργία προσωρινής απενεργοποίησης, πατήστε το κουμπί ισχύος. Το

σύμβολο θα εξαφανιστεί και το ραδιόφωνο είναι απενεργοποιημένο.

Φωτισμός οθόνης

Πατώντας τα οποιαδήποτε κουμπιά ή περιστρέφοντας το κουμπί συντονισμού/έντασης ήχου θα ανάψει η οθόνη LCD για περίπου 15 δευτερόλεπτα. Κατά τη διάρκεια της σάρωσης των σταθμών και της ενεργοποίησης του συναγερμού, θα ανάψει αυτόματα η οθόνη.

Αλλαγή από στερεοφωνικό σε μονοφωνικό

Όταν είναι αδύναμη η στερεοφωνική λήψη του σταθμού FM, μπορείτε να τη βελτιώσετε πατώντας το κουμπί μονοφωνικό για 2 δευτερόλεπτα. Ο ήχος δεν είναι πλέον στερεοφωνικός και εξαφανίζεται η ένδειξη στερεοφωνικός.

Πώς να παίξετε άλλα ηχητικά

ΠΡΟΣΟΧΗ:

Αποσυνδέστε τη συσκευή πριν συνδέσετε άλλα ηχητικά.

- Υπάρχουν 2 AUX σε υποδοχές. Το AUX 1 βρίσκεται στην πρόσοψη, και το AUX 2 βρίσκεται στη θήκη της μπαταρίας.
- Συνδέστε μια πηγή στερεοφωνική ή μονοφωνική (π.χ. iPod, MP3 ή CD player) είτε στο AUX 1 είτε στο AUX 2 με καλώδιο ήχου.
- Επανειλημμένα πατήστε και αφήστε το κουμπί μπάντας μέχρι να εμφανιστεί η ένδειξη "AU1" ή "AU2", τότε είναι ενεργοποιημένη η λειτουργία AUX.
- Το AUX δεν μπορεί να ενεργοποιηθεί ως πηγή συναγερμού.

ΣΥΝΤΗΡΗΣΗ

ΠΡΟΣΟΧΗ:

- Μην χρησιμοποιήσετε βενζίνη, βενζόλη, διαλυτικό, αλκοόλη ή κάτι παρόμοιο. Μπορεί να προκληθεί αποχρωματισμός, παραμόρφωση ή ρωγμές.

Προδιαγραφές:

Απαιτήσεις ισχύος

AC μετασχηματιστής ισχύος

DC12 V 700 mA, θετική η κεντρική ακίδα

Μπαταρία

UM-3 (μεγέθους AA) x 2 για εφεδρικές
Συστοίχια μπαταρίας: 7,2 V - 18 V
Συρόμενη μπαταρία: 9,6 V - 18 V

Κάλυψη συχνότητας

FM 87,50 έως 108 MHz
(0,05 MHz/βήμα)
AM (MW) 522 - 1.629 kHz
(9 kHz/βήμα)

Χαρακτηριστικό κυκλώματος

Μεγάφωνο

3 ιντσών 8 ohm

Ισχύς εξόδου

7,2 V: 0,5 W x 2, 9,6 V: 1 W x 2
10,8 V: 1,2 W x 2, 12 V: 1,5 W x 2
14,4 V: 2,2 W x 2, 18 V: 3,5 W x 2

Ακροδέκτης εισαγωγής

3,5 mm διάμ. (AUX IN1/AUX IN2)

Σύστημα κεραίας

FM: ελαφρώς λυγισμένη ράβδος κεραίας
AM: ράβδος κεραίας

Διαστάσεις (Π x Υ x Β) σε mm

280 x 302 x 163

Βάρος (χωρίς μπαταρία)

4,0 kg

WAŻNE ZASADY BEZPIECZEŃSTWA

OSTRZEŻENIE:

Używając urządzeń elektrycznych, należy zawsze przestrzegać podstawowych środków ostrożności w celu zmniejszenia ryzyka wystąpienia pożaru, porażenia prądem oraz uszkodzenia ciała, włączając poniższe:

1. Przed korzystaniem z urządzenia należy dokładnie zapoznać się z niniejszą instrukcją obsługi oraz instrukcją obsługi ładowarki.
2. Czyścić wyłącznie suchą szmatką.
3. Nie zasłaniać otworów wentylacyjnych. Zamontować zgodnie z zaleceniami producenta.
4. Nie montować przy jakimkolwiek źródle ciepła, takim jak grzejniki, kratki wylotowe ciepłego powietrza, piecze lub inne urządzenia (również wzmacniacze) wytwarzające ciepło.
5. Stosować wyłącznie przyrządy/akcesoria zalecane przez producenta.
6. Wyłączyć niniejsze urządzenia podczas burzy oraz w przypadku nieużywania przez dłuższy czas.
7. Akumulatorowy odbiornik radiowy z akumulatorem wbudowanym lub oddzielnymi musi być ładowany wyłącznie za pomocą określonej ładowarki. Ładowarka przeznaczona do jednego typu akumulatora może stwarzać zagrożenie wystąpienia pożaru, w przypadku stosowania jej do ładowania innego akumulatora.
8. Do zasilania akumulatorowego odbiornika radiowego należy używać tylko przeznaczonych do niego akumulatorów. Używanie innych akumulatorów może stwarzać ryzyko wystąpienia pożaru.
9. Gdy akumulator nie jest używany, należy chronić go przed kontaktem z innymi metalowymi przedmiotami, takimi jak: spinacze, monety, klucze, gwoździe, wkręty lub inne metalowe elementy, które mogą spowodować zwarcie styków akumulatora. Zwarcie styków akumulatora grozi pojawieniem się iskier, poparzeniami lub pożarem.
10. Należy unikać kontaktu ciała z przedmiotami uziemionymi, takimi jak rury, grzejniki, kuchenki, czy lodówki. Gdy ciało człowieka jest uziemione, wzrasta ryzyko porażenia prądem elektrycznym.
11. W razie niewłaściwych warunków eksploatacji może dojść do wycieku elektrolitu z akumulatora. Nie wolno go dotykać. W razie przypadkowego kontaktu, należy przemyć skażoną skórę wodą. W przypadku dostania się elektrolitu do oczu, należy dodatkowo zwrócić się o pomoc lekarską. Płyn z akumulatora może powodować podrażnienia lub poparzenia.

SZCZEGÓŁOWE ZASADY BEZPIECZEŃSTWA

ZACHOWAĆ INSTRUKCJĘ OBSŁUGI.

DOTYCZY AKUMULATORA

1. Przed użyciem akumulatora należy zapoznać się ze wszystkimi zaleceniami i znakami ostrzegawczymi na (1) ładowarce, (2) akumulatorze i (3) produkcie, w którym będzie używany akumulator.
2. Nie wolno demontować akumulatora.
3. Jeśli czas działania akumulatora uległ znacznemu skróceniu, należy natychmiast przerwać pracę. Może bowiem dojść do przegrzania, wystąpienia ewentualnych poparzeń, a nawet eksplozji.
4. W przypadku dostania się elektrolitu do oczu, należy je przemyć wodą i niezwłocznie zasięgnąć pomocy lekarza. Przedostanie się elektrolitu do oczu może spowodować utratę wzroku.
5. Nie wolno zwinąć styków akumulatora:
 - (1) Nie dotykać styków przedmiotami przewodzącymi prąd.
 - (2) Nie wolno przechowywać akumulatora w pojemniku z innymi metalowymi przedmiotami, takimi jak gwoździe, monety itp.
 - (3) Akumulator należy chronić przed wodą lub deszczem. Zwarcie powoduje przepływ prądu elektrycznego o dużym natężeniu i przegrzanie akumulatora, co w konsekwencji może grozić poparzeniami, a nawet awarią urządzenia.
6. Narzędzia i akumulatora nie wolno przechowywać w miejscach, w których temperatura osiąga lub przekracza 50°C.
7. Akumulatorów nie wolno wrzucać do ognia, nawet tych poważnie uszkodzonych lub całkowicie zużytych. W ogniu akumulator może eksplodować.
8. Akumulator należy chronić przed upadkami i uderzeniami.
9. Nie używać akumulatorów, które zostały upuszczone lub zniekształcone. (Nie używać uszkodzonych akumulatorów).

Funkcje urządzenia:

- Pętla synchronizacji fazy PLL AM/FM stereo
- Duży wyświetlacz LCD z funkcją podświetlenia
- Strojenie ręczne / przywoływanie za pomocą przycisków programowalnych / strojenie automatyczne
- Pokrętko strojenia/głośności
- 5 programowalnych przycisków do ustawiania stacji radiowych dla każdego pasma częstotliwości
- Zegar oraz dwa budziki (budzik radiowy i alarm HWS) z funkcją drzemki
- Czasowy wyłącznik odbiornika z możliwością regulacji (automatyczne wyłączenie)
- Głośnik stereo zapewniający czyste brzmienie
- Ultra trwała obudowa
- Wodoodporność spełniająca wymogi standardu IPX 4
- Odbiornik zasilany zarówno przez akumulator Makita, jak i przez dostarczony zasilacz

Objaśnienia do widoku ogólnego (Rys. 1)

Przyciski sterujące:

1. Zasilanie oraz zegar wyłączenia
2. Przycisk Band i Mono
3. Ustawienie alarmu radiowego
4. Ustawienie alarmu dźwiękowego
5. Zaprogramowane stacje
6. Strojenie automatyczne i ustawienie czasu
7. Pokrętko strojenia/głośności
8. Gniazdo wejścia prądu stałego
9. Gniazdo wejścia (AUX IN1)
10. Giętka antena
11. Przedział na akumulatory (akumulator główny i akumulatory zapasowe)
12. Uchwyt
13. Głośnik
14. Pokrywa przedziału na akumulatory
15. Komora akumulatora głównego
16. Komora akumulatorów zapasowych
17. Czerwony wskaźnik
18. Przycisk
19. Akumulator
20. Gniazdo wejścia (AUX IN2)
21. Element wsporczy

Wyświetlacz LCD:

- A. Alarm radiowy
- B. Alarm HWS (system budzenia)
- C. Strojenie automatyczne

Poniższa tabela przedstawia czasy pracy przy maksymalnym jednokrotnym naładowaniu.

Napięcie akumulatora						NA WYJŚCIU GŁOŚNIKA = 50 mW + 50 mW jednostka: Godzina
7,2 V	9,6 V	10,8 V	12 V	14,4 V	18 V	
BL7010						Ok. 7,0
	PA09		PA12	PA14	PA18	Ok. 8,0
	9050		1250	1450	1850	
	9100		1200	1420	BL1815	
	9120	BL1013	1220	BL1415		
	9100A		1200A			
					BL1815N	Ok. 10,0
	9102		1202	1422	1822	Ok. 12,5
	9122		1222	BH1420		
	9102A		1202A			
	BH9020		BH1220			
	BH9020A		BH1200C			
	9134		1234	1434	1834	Ok. 16,5
				BH1427		Ok. 17,0
	9135		1235	1435	1835	Ok. 19,0
				1435F	BL1830	
			1235F	BL1430		
	BH9033		BH1233	BH1433		Ok. 21,0
	BH9033A		BH1233C			
				BL1440	BL1840	Ok. 27,0

: Zespół akumulatorów

: Akumulator wsuwany

- D. Wskaźnik pasma częstotliwości
- E. Wskaźnik niskiego poziomu naładowania baterii
- F. Zaprogramowane stacje
- G. Status wyłączenia i drzemki
- H. Częstotliwość
- I. Symbol stereo i głośności
- J. Zegar
- K. Ustawienie czasu
- L. Wskaźnik zegara - czas po południu (PM)

Montaż akumulatora

Uwaga:

Przechowywać akumulatory zapasowe wewnątrz przedziału w celu niedopuszczenia do utraty danych zapisanych w pamięciach przycisków programowalnych.

1. Zdjąć pokrywę przedziału na akumulator w celu uzyskania dostępu do komory. Wewnątrz znajduje się komora na akumulator główny oraz komora na akumulatory zapasowe. **(Rys. 2 i 3)**
2. Zdjąć pokrywę komory na akumulatory zapasowe i włożyć 2 nowe akumulatory UM-3 (wielkości AA). Upewnić się, że akumulatory zostały włożone zgodnie z oznaczeniami biegunowości wewnątrz komory. Ponownie założyć pokrywę akumulatorów.
3. Po zamontowaniu akumulatorów zapasowych należy włożyć akumulator główny zasilający odbiornik radiowy. W poniższej tabeli zostały wymienione akumulatory odpowiednie do zasilania odbiornika radiowego.

⚠ OSTRZEŻENIE:

Nie używać jednocześnie dwóch akumulatorów głównych.

3-1. Wkładanie lub wyjmowanie akumulatora wsuwanego (Rys. 4)

- Aby zamontować akumulator, wystarczy wyrównać występ na akumulatorze z rowkiem w obudowie i wsunąć go na swoje miejsce. Akumulator należy wsuwać do oporu, aż się zablokuje, co jest sygnalizowane delikatnym kliknięciem.
- Jeśli jest widoczny czerwony wskaźnik w górnej części przycisku, akumulator nie został całkowicie zablokowany. Należy go zamontować całkowicie, tak aby czerwony wskaźnik nie był widoczny. W przeciwnym razie może przypadkowo wypaść z urządzenia, raniąc operatora lub osoby postronne.
- Przy montażu akumulatora nie wolno używać siły. Jeśli akumulator nie daje się swobodnie wsunąć, prawdopodobnie został włożony nieprawidłowo.
- Aby wyjąć akumulator, należy przesunąć przycisk znajdujący się w przedniej jego części i wysunąć akumulator z urządzenia lub nacisnąć jednocześnie przyciski znajdujące się po obu jego bokach.

⚠ OSTRZEŻENIE:

Nie używać jednocześnie dwóch akumulatorów głównych.

3-2. Wkładanie lub wyjmowanie zespołu akumulatorów (Rys. 5-9)

- Pociągnąć element wsporczy, aby umożliwić wsunięcie akumulatorów w gniazdo.
- Aby włożyć akumulator, wystarczy wyrównać występ na akumulatorze ze szczeliną w obudowie i wsunąć go na miejsce.
- Zwolnić element wsporczy.
- W celu wysunięcia akumulatorów należy pociągnąć element wsporczy, a następnie wyjąć je z gniazda.

4. Zamontować pokrywę przedziału na akumulatory na swoim miejscu.

- 5. Zredukowane napięcie zasilania, szumy i „przerywany dźwięk” lub pojawienie się na wyświetlaczu symbolu niskiego poziomu naładowania baterii  oraz migające „E” oznaczają konieczność wymiany akumulatora głównego na nowy.

Uwaga:

Akumulator nie może być ładowany za pomocą dostarczonego zasilacza prądu zmiennego.

- 6. Wyświetlenie się na ekranie symbolu niskiego poziomu naładowania baterii  oraz migające „E” oznacza konieczność wymiany akumulatorów zapasowych.

Montaż giętkiej anteny (Rys. 10 i 11)

Zamontować giętką antenę zgodnie z rysunkiem.

Uwaga:

W przedziale na akumulatory znajduje się miejsce przeznaczone na przechowywanie zdemontowanej anteny.

Korzystanie z zasilacza prądu zmiennego (Rys. 12)

Zdjąć gumowe zabezpieczenie, a następnie wsunąć wtyczkę zasilacza do wejścia prądu stałego, znajdującego się z przodu odbiornika radiowego. Podłączyć zasilacz do standardowego gniazda elektrycznego. W przypadku każdorazowego użycia zasilacza, akumulator jest automatycznie odłączany. Zasilacz prądu zmiennego powinien być odłączony od zasilania, jeżeli nie jest używany.

Uwaga:

W przypadku zakłóceń w paśmie AM pochodzących od zasilacza, należy odsunąć odbiornik radiowy od zasilacza prądu zmiennego na odległość większą niż 30 cm.

Ustawianie zegara

1. Zegar można ustawiać niezależnie od tego, czy odbiornik radiowy jest włączony.
2. Na wyświetlaczu zostanie wyświetlony symbol „- : - -”, gdy akumulatory zapasowe są zamontowane.
3. Nacisnąć i przytrzymać przez ponad 2 sekundy przycisk ustawiania czasu C_{SET} . Po usłyszeniu sygnału dźwiękowego symbol ustawiania czasu C_{SET} oraz symbol godziny na wyświetlaczu zaczną migać.
4. Obrócić pokrętkę strojenia/głośności w celu ustawienia wymaganej godziny.
5. Nacisnąć przycisk C_{SET} , aby potwierdzić ustawioną godzinę. Następnie zaczną migać symbol minut.
6. Obrócić pokrętkę strojenia/głośności w celu ustawienia wymaganej wartości minut.
7. Nacisnąć ponownie przycisk C_{SET} , aby zakończyć ustawianie zegara.

Obsługa odbiornika radiowego

Odbiornik radiowy umożliwia trzy metody strojenia – strojenie automatyczne, strojenie ręczne, przywoływanie za pomocą przycisków programowanych z pamięcią.

Strojenie automatyczne

1. Włączyć odbiornik radiowy, naciskając przycisk zasilania.
2. Wybrać wymagane pasmo częstotliwości poprzez naciśnięcie przycisku pasma częstotliwości. Upewnić się, że gumowa, giętką antena została prawidłowo ustawiona w celu uzyskania najlepszego sygnału pasma częstotliwości FM. W celu uzyskania najlepszego sygnału pasma częstotliwości AM (MW), należy obrócić odbiornik. Unikać ustawienia

odbiornika radiowego w pobliżu ekranu komputera lub innego sprzętu, mogącego przyczynić się do zakłócenia pracy urządzenia.

3. Naciśnąć oraz zwolnić przycisk skanowania (naciśnięcie przycisku przez ponad 2 sekundy uaktywni funkcję ustawiania czasu), na wyświetlaczu LCD zostanie wyświetlony symbol Scan, a odbiornik radiowy rozpocznie wyszukiwanie oraz automatycznie zatrzyma się po znalezieniu stacji radiowej. Naciśnięcie ponownie przycisk skanowania, aby zaprogramować wyszukaną stację radiową.

Uwaga:

W przypadku znalezienia stacji radiowej stereo, na wyświetlaczu zostanie wyświetlony symbol stereo.

Uwaga:

W przypadku braku potwierdzenia poprzez ponowne naciśnięcie przycisku skanowania po znalezieniu stacji radiowej, odbiornik będzie kontynuował wyszukiwanie kolejnej dostępnej stacji.

4. Obracać pokrętkę strojenia/głośności w celu ustawienia wymaganego poziomu głośności. Na wyświetlaczu LCD zostanie wyświetlona zmiana poziomu głośności.

Uwaga:

Podczas obsługi pokrętki głośności istnieje możliwość naciśnięcia pokrętki strojenia/głośności w celu zmiany funkcji pokrętki ze sterowania głośnością na funkcję strojenia.

5. Aby wyłączyć odbiornik radiowy, należy nacisnąć przycisk zasilania. Na wyświetlaczu zostanie wyświetlone OFF (WYŁ.).

Strojenie ręczne

1. Włączyć odbiornik radiowy, naciskając przycisk zasilania.
2. Wybrać wymagane pasmo częstotliwości poprzez naciśnięcie przycisku pasma częstotliwości. Ustawić antenę zgodnie z powyższym opisem.
3. Pojedynczy obrót pokrętki strojenia/głośności powoduje przyrost częstotliwości o:
FM: 50 lub 100 kHz
AM (MW): 9 lub 10 kHz

Uwaga:

Jeżeli pokrętkę odbiornika radiowego pełni funkcję sterowania głośnością, należy nacisnąć pokrętkę, aby zmienić jego funkcję na strojenie.

4. Obracać pokrętkę strojenia/głośności do momentu ustawienia wymaganej częstotliwości wskazanej na wyświetlaczu.
5. Obracać pokrętkę strojenia/głośności w celu ustawienia wymaganego poziomu głośności.
6. Aby wyłączyć odbiornik radiowy, należy nacisnąć przycisk zasilania. Na wyświetlaczu zostanie wyświetlone OFF (WYŁ.).

Zapisywanie stacji radiowych w pamięci przycisków programowalnych

Odbiornik radiowy posiada 5 przycisków programowalnych dla każdego pasma częstotliwości.

1. Włączyć odbiornik radiowy, naciskając przycisk zasilania.
2. Ustawić wymaganą stację radiową za pomocą jednej z wcześniej opisanych metod.
3. Naciśnąć i przytrzymać wymagany przycisk programowalny do momentu usłyszenia sygnału dźwiękowego. Numer przycisku programowalnego zostanie wyświetlony na wyświetlaczu, a stacja radiowa zostanie zapisana w pamięci danego przycisku.
4. Powtórzyć powyższą procedurę dla pozostałych przycisków programowalnych.
5. Stacje radiowe zapisane w pamięciach przycisków programowalnych mogą być nadpisane zgodnie z powyższą procedurą.

Przywoływanie stacji radiowych z pamięci przycisków programowalnych

1. Włączyć odbiornik radiowy, naciskając przycisk zasilania.
2. Wybrać wymagane pasmo częstotliwości.
3. Następnie nacisnąć wymagany przycisk programowalny – numer przycisku oraz częstotliwość stacji radiowej pojawią się na wyświetlaczu.

Ustawianie alarmu radiowego

W przypadku ustawienia alarmu radiowego, odbiornik radiowy zostanie włączony na wybranej stacji radiowej o ustawionej wcześniej godzinie. Alarm radiowy będzie aktywny przez jedną godzinę, o ile nie zostanie on wcześniej wyłączony poprzez naciśnięcie przycisku zasilania. Naciśnięcie przycisku zasilania, w momencie gdy alarm jest aktywny, spowoduje anulowanie alarmu przez najbliższe 24 godziny.

Uwaga:

W przypadku niskiego poziomu naładowania akumulatora, alarm radiowy nie będzie aktywowany.

a. Ustawianie czasu alarmu radiowego:

1. Alarm radiowy można ustawić, niezależnie od tego czy odbiornik jest włączony.
2. Naciśnąć i zwolnić przycisk alarmu radiowego (☞-☞). Na ekranie pojawi się migający symbol alarmu radiowego.
3. Gdy symbol alarmu radiowego miga na wyświetlaczu, po usłyszeniu sygnału dźwiękowego należy nacisnąć i przytrzymać przez ponad 2 sekundy przycisk C_{SET} .
4. Gdy wyświetlona godzina będzie migać, obrócić pokrętkę strojenia/głośności w celu wybrania godziny, a następnie nacisnąć ponownie przycisk C_{SET} , aby potwierdzić ustawioną godzinę.

5. Ponownie przeprowadzić tę samą procedurę w celu ustawienia minut. Nacisnąć przycisk C_{SET} w celu zakończenia ustawiania czasu alarmu.

b. Ustawianie stacji radiowej alarmu

1. Podczas ustawiania czasu alarmu radiowego oraz gdy symbol alarmu radiowego miga, nacisnąć przycisk pasmo częstotliwości w celu aktywowania odbiornika radiowego i umożliwienia wyboru wymaganego pasma częstotliwości oraz stacji poprzez strojenie ręczne oraz przywołanie stacji zapisanej w przycisku programowalnym. Nacisnąć przycisk C_{SET} w celu zakończenia ustawiania alarmu radiowego. Na wyświetlaczu zostanie wyświetlone C_{SET} .
2. Po ustawieniu alarmu radiowego i stacji oraz po usłyszeniu sygnału dźwiękowego nacisnąć i przytrzymać przez 2 sekundy przycisk alarmu radiowego C_{SET} , aby włączyć lub wyłączyć alarm. Po ustawieniu alarmu radiowego na wyświetlaczu zostanie wyświetlone C_{SET} .

Uwaga:

W przypadku braku wyboru nowej stacji alarmu radiowego, wybrana zostanie ostatnio ustawiona stacja alarmu.

Ustawianie alarmu HWS (system budzenia)

Po wybraniu alarmu HWS zostanie aktywowany alarm dźwiękowy.

Alarm dźwiękowy będzie skracał się co 15 sekund na każdą jedną minutę poprzedzoną minutą ciszy zanim cykl zostanie powtórzony.

Alarm HWS będzie aktywny przez jedną godzinę dopóki nie zostanie on wyłączony poprzez naciśnięcie przycisku zasilania. Naciśnięcie przycisku zasilania, w momencie gdy alarm jest aktywny, spowoduje anulowanie alarmu na najbliższe 24 godziny.

1. Alarm HWS można ustawić, niezależnie od tego czy odbiornik jest włączony.
2. Nacisnąć i zwolnić przycisk alarmu HWS C_{SET} . Symbol alarmu HWS zacznie migać na wyświetlaczu.
3. Gdy symbol nadal miga, nacisnąć i przytrzymać przez ponad 2 sekundy przycisk C_{SET} . Po usłyszeniu sygnału dźwiękowego zostanie wyświetlony i zacznie migać symbol godziny wyświetlacza.
4. Obrócić pokrętkę strojenia/głośności w celu wybrania wymaganej godziny alarmu, a następnie ponownie nacisnąć przycisk ustawienia czasu C_{SET} . Wówczas zacznie migać symbol minut.
5. Obrócić pokrętkę strojenia/głośności w celu wybrania wymaganej wartości minut alarmu, a następnie ponownie nacisnąć przycisk ustawienia czasu C_{SET} , aby zakończyć ustawianie alarmu HWS.
6. Nacisnąć i przytrzymać przez ponad 2 sekundy przycisk alarmu C_{SET} , poprzedzony sygnałem dźwiękowym, w celu włączenia lub wyłączenia alarmu HWS. Po ustawieniu alarmu na wyświetlaczu pojawi się C_{SET} .

Funkcja drzemki

1. Naciśnięcie jakiegokolwiek przycisku poza przyciskiem zasilania, w momencie gdy alarm jest aktywny, spowoduje włączenie funkcji drzemki. Alarm radiowy lub HWS zostanie wyciszony na 5 minut.
2. Na wyświetlaczu zostaną wyświetlone zarówno symbol drzemki C_{SET} , jak i symbol alarmu. Funkcję drzemki można włączać przez jedną godzinę, gdy alarmy są aktywne.

Funkcja wyłączenia

Zegar wyłączenia automatycznie wyłącza odbiornik radiowy po upływie ustawionego czasu.

1. Nacisnąć i przytrzymać przez ponad 2 sekundy przycisk zasilania, po usłyszeniu sygnału dźwiękowego na wyświetlaczu będą wyświetlane cyklicznie dostępne czasy wyłączenia odbiornika radiowego w następującej kolejności: 60-45-30-15-120-90-60. Zwolnić przycisk zasilania po wyświetleniu wymaganego czasu wyłączenia. Na wyświetlaczu pojawi się symbol C_{SET} , a w odbiorniku radiowym zostanie włączona ostatnio wybrana stacja.
2. Aby anulować funkcję wyłączenia, należy nacisnąć przycisk zasilania. Symbol funkcji przestanie być wyświetlany, a odbiornik radiowy zostanie wyłączony.

Podświetlenie wyświetlacza

Naciśnięcie jakiegokolwiek przycisku lub obrócenie pokrętkę strojenia/głośności spowoduje podświetlenie wyświetlacza LCD na około 15 sekund. Podczas skanowania stacji oraz w momencie włączenia alarmu wyświetlacz również automatycznie się podświetla.

Zmiana ze stereo na mono

W przypadku gdy sygnał stereo odbioru stacji FM jest słaby, można poprawić jego jakość poprzez naciśnięcie i przytrzymanie przez 2 sekundy przycisku Mono. Sygnał stereo oraz wskaźnik stereo zostaną wyłączone.

Jak odtwarzać z innych źródeł audio

⚠ UWAGA:

Przed podłączeniem innego źródła audio, urządzenie należy odłączyć z sieci.

- W urządzeniu znajdują się 2 gniazda wejścia AUX. AUX 1 znajduje się na przednim panelu, AUX 2 w przedziale na akumulatory.
- Podłączyć źródło sygnału stereo lub mono (np. iPod, MP3 lub odtwarzacz CD) do wejścia AUX 1 lub AUX 2 za pomocą przewodu audio.
- Po kilkakrotnym naciśnięciu i zwolnieniu przycisku pasma częstotliwości na wyświetlaczu pojawi się napis „AU1” lub „AU2”, a funkcja AUX zostanie włączona.
- AUX nie można uruchomić jako źródła budzenia.

KONSERWACJA

UWAGA:

- Nie wolno używać benzyny, benzenu, rozpuszczalnika, alkoholu itp. Substancje takie mogą spowodować odbarwienia, odkształcenia lub pęknięcia.

Dane techniczne:

Dane dotyczące zasilania

Zasilacz prądu zmiennego

12 V DC 700 mA, środkowy wtyk dodatni

Akumulator

UM-3 (wielkości AA) x 2 jako akumulator zapasowy

Zespół akumulatorów: 7,2 V - 18 V

Akumulator wsuwany: 9,6 V - 18 V

Zakres częstotliwości

FM 87,50 - 108 MHz

(0,05 MHz/skok strojenia)

AM (MW) 522- 1 629 kHz

(9 kHz/skok strojenia)

Charakterystyka obwodu

Głośnik

3 cale 8 om

Moc wyjściowa

7,2 V: 0,5 W x 2, 9,6 V: 1 W x 2

10,8 V: 1,2 W x 2, 12 V: 1,5 W x 2

14,4 V: 2,2 W x 2, 18 V: 3,5 W x 2

Gniazdo wejściowe

średnica 3,5 mm (AUX IN1/AUX IN2)

Antena

FM: giętka antena

AM: sztywna antena

Wymiary (S x W x G) w mm

280 x 302 x 163

Masa (bez akumulatora)

4,0 kg

ВАЖНЫЕ ИНСТРУКЦИИ ПО ТЕХНИКЕ БЕЗОПАСНОСТИ

ПРЕДОСТЕРЕЖЕНИЕ:

Во избежание риска возгорания, поражения электрическим током или получения травмы при использовании электроинструмента следует соблюдать основные правила техники безопасности, указанные ниже.

1. Перед использованием внимательно прочитайте это руководство по эксплуатации и руководство по эксплуатации зарядного устройства.
2. Очищайте только сухой салфеткой.
3. Не блокируйте вентиляционные отверстия. Установите в соответствии с инструкциями изготовителя.
4. Не устанавливайте вблизи источников тепла, например, радиаторов, обогревателей, печей и других приборов (включая усилители), вырабатывающих тепло.
5. Используйте только насадки/дополнительные принадлежности, указанные производителем.
6. Отсоединяйте устройство от розетки во время грозы или если оно не используется в течение длительного времени.
7. Радио с питанием от встроенного или внешнего аккумулятора следует заряжать только с помощью специального зарядного устройства. Зарядное устройство, подходящее для одного типа аккумуляторов, может привести к пожару при его использовании с другим аккумулятором.
8. Используйте радио только с рекомендованными аккумуляторными блоками. Использование других аккумуляторов может привести к пожару.
9. Если аккумуляторный блок не используется, храните его в стороне от прочих металлических предметов: скрепок, монет, ключей, гвоздей, шурупов и других мелких металлических предметов, которые могут замкнуть контакты между собой. Короткое замыкание между контактами аккумуляторного блока может привести к искрению, ожогам или пожару.
10. Избегайте контакта участков тела с такими заземленными поверхностями, как трубы, радиаторы, батареи отопления и холодильники. При контакте тела с заземлением повышается опасность поражения электрическим током.
11. При неправильном обращении из аккумуляторного блока может потечь жидкость. Избегайте контакта с ней. В случае контакта с кожей промойте место контакта обильным количеством воды. В случае попадания в глаза, обратитесь к врачу. Жидкость из аккумуляторного блока может вызвать раздражение или ожоги.

СПЕЦИФИЧЕСКИЕ ПРАВИЛА ТЕХНИКИ БЕЗОПАСНОСТИ

СОХРАНИТЕ ДАННЫЕ ИНСТРУКЦИИ.

ДЛЯ АККУМУЛЯТОРНОГО БЛОКА

1. Перед использованием аккумуляторного блока прочитайте все инструкции и предупреждающие надписи на (1) зарядном устройстве, (2) аккумуляторном блоке и (3) инструменте, работающем от аккумуляторного блока.
2. Не разбирайте аккумуляторный блок.
3. Если время работы аккумуляторного блока значительно сократилось, немедленно прекратите работу. В противном случае может возникнуть перегрев блока, что приведет к ожогам и даже к взрыву.
4. В случае попадания электролита в глаза, промойте их обильным количеством чистой воды и немедленно обратитесь к врачу. Это может привести к потере зрения.
5. Не замыкайте контакты аккумуляторного блока между собой:
 - (1) Не прикасайтесь к контактам какими-либо токопроводящими предметами.
 - (2) Избегайте хранить аккумуляторный блок в контейнере вместе с другими металлическими предметами, такими как гвозди, монеты и т. п.
 - (3) Не допускайте попадания на аккумуляторный блок воды или дождя. Замыкание контактов аккумуляторного блока между собой может привести к возникновению большого тока, перегреву, возможному ожогу и даже разрыву блока.
6. Не храните инструмент и аккумуляторный блок в местах, где температура может достигать или превышать 50°C (122°F)
7. Не бросайте аккумуляторный блок в огонь, даже если он сильно поврежден или полностью вышел из строя. Аккумуляторный блок может взорваться под действием огня.
8. Не роняйте и не ударяйте аккумуляторный блок.
9. Не используйте аккумулятор, если он падал или подвергался ударам. (Нельзя использовать поврежденный аккумулятор).

Особенности:

- Стереоприем в диапазонах AM/FM с фазовой автоподстройкой частоты
- Большой ЖК-дисплей с подсветкой
- Настройки: ручная/предварительная/методом сканирования
- Поворотный регулятор настройки и уровня громкости
- 5 предустановок станций для каждого диапазона частот
- Часы и 2 будильника (радио и зуммер HWS) с функцией повторного включения сигнала
- Настраиваемый таймер сна (автовывключение)

- Стереодинамик для глубокого, насыщенного звука
- Сверхпрочная конструкция
- Водонепроницаемость до уровня IPX 4
- Питание от аккумуляторного блока Makita и прилагаемого сетевого адаптера

Пояснения к общему виду (Рис. 1)

Органы управления:

1. Питание и таймер сна
2. Кнопка диапазона и режима “моно”
3. Установка будильника “радио”
4. Установка будильника “зуммер”
5. Предустановленные станции
6. Настройка методом сканирования и установка времени
7. Регулятор настройки/громкости
8. Гнездо DC IN (вход питания постоянного тока)
9. Вход (AUX IN1)
10. Штыревая антенна
11. Батарейный отсек (под крышкой – основной комплект аккумуляторов и запасные аккумуляторы)
12. Ручка
13. Динамик
14. Замок батарейного отсека
15. Основной батарейный отсек
16. Отсек резервного аккумулятора
17. Красный индикатор
18. Кнопка
19. Аккумуляторный блок
20. Вход (AUX IN2)
21. Опора

ЖК-дисплей:

- A. Будильник “радио”
- B. Будильник “зуммер HWS”
- C. Настройка методом сканирования
- D. Индикатор диапазона частот
- E. Индикатор низкого уровня заряда аккумулятора
- F. Предустановленные станции
- G. Статус режима сна и повторного срабатывания будильника
- H. Частота
- I. Значок стереоприема и громкость
- J. Часы
- K. Установка времени
- L. Значок PM для часов

Установка аккумулятора

Примечание:

Хранение резервных аккумуляторов в отсеке позволяет предотвратить потерю данных предустановок станций.

1. Вытяните стопор батарейного отсека, чтобы освободить батарейный отсек. Предусмотрен основной батарейный отсек и отсек резервного аккумулятора. (Рис. 2 и 3)

2. Снимите крышку отсека резервного аккумулятора и вставьте 2 новых аккумулятора UM-3 (размер AA). Проверьте полярность установки в соответствии с рисунком внутри отсека. Установите на место крышку аккумулятора.
3. После установки резервных аккумуляторов вставьте основной аккумуляторный блок для питания радио. Подходящие аккумуляторные блоки для данного радио перечислены в таблице ниже.

В следующей таблице показано время работы на одной зарядке.

Напряжение аккумуляторного блока						НА ВЫХОДЕ ДИНАМИКА= 50 мВт + 50 мВт единицы измерения: Час
7,2 В	9,6 В	10,8 В	12 В	14,4 В	18 В	
BL7010						Прибл. 7,0
	PA09		PA12	PA14	PA18	Прибл. 8,0
	9050		1250	1450	1850	
	9100		1200	1420	BL1815	
	9120	BL1013	1220	BL1415		
	9100A		1200A			
					BL1815N	Прибл. 10,0
	9102		1202	1422	1822	Прибл. 12,5
	9122		1222	ВН1420		
	9102A		1202A			
	ВН9020		ВН1220			
	ВН9020A		ВН1200С			
	9134		1234	1434	1834	Прибл. 16,5
				ВН1427		Прибл. 17,0
	9135		1235	1435	1835	Прибл. 19,0
				1435F	BL1830	
			1235F	BL1430		
	ВН9033		ВН1233	ВН1433		
	ВН9033A		ВН1233С			Прибл. 21,0
				BL1440	BL1840	Прибл. 27,0

 : Аккумуляторный блок

 : Выдвижной аккумулятор

ПРЕДОСТЕРЕЖЕНИЕ:

Не используйте два основных аккумулятора одновременно.

3-1. Установка или снятие выдвижного аккумуляторного блока (Рис. 4)

- Для установки аккумуляторного блока совместите выступ блока с пазом в корпусе и задвиньте его на место. Всегда устанавливайте блок до упора так, чтобы он зафиксировался на месте с небольшим щелчком.
- Если вы можете видеть красный индикатор на верхней части клавиши, аккумуляторный блок не полностью установлен на месте. Установите его до конца так, чтобы красный индикатор был не виден. В противном случае аккумуляторный блок может выпасть из инструмента и нанести травму вам или другим людям.
- Не применяйте силу при установке аккумуляторного блока. Если блок не движется свободно, значит он вставлен неправильно.
- Чтобы извлечь аккумуляторный блок, выдвиньте его из устройства, перемещая кнопку на передней стороне блока или нажав на кнопки по бокам блока.

ПРЕДОСТЕРЕЖЕНИЕ:

Не используйте два основных аккумулятора одновременно.

3-2. Установка и снятие аккумуляторного блока (Рис. 5-9)

- Потяните за опору, чтобы аккумулятор вошел в гнездо.
 - Для установки аккумуляторного блока совместите выступ блока с пазом в корпусе и задвиньте его на место.
 - Отсоедините опору.
 - Чтобы извлечь аккумуляторный блок, потяните опору и выньте аккумулятор из гнезда.
4. Верните фиксатор батарейного отсека в исходное положение.
5. Снижение мощности, искажения и “заикание”, либо символ низкого уровня заряда аккумулятора , который появляется на дисплее, являются признаками необходимости замены основного аккумуляторного блока.

Примечание:

Аккумуляторный блок нельзя заряжать с помощью прилагаемого адаптера переменного тока.

6. Если появился символ низкого заряда аккумулятора  и значок "E" постоянно мигает, необходимо заменить резервные аккумуляторы.

Установка штыревой антенны (Рис. 10 и 11)

Установите штыревую антенну как показано на рисунке.

Примечание:

В батарейном отсеке предусмотрена защелка для хранения снятой антенны.

Использование прилагаемого адаптера переменного тока (Рис. 12)

Снимите резиновый изолятор и вставьте разъем адаптера в гнездо DC на передней панели радио. Вставьте адаптер в розетку электросети. При использовании адаптера аккумуляторный блок автоматически отсоединяется. Если адаптер переменного тока не используется, его необходимо отсоединять от розетки.

Примечание:

Если во время работы радио в диапазоне AM возникают помехи от адаптера, отодвиньте радио от адаптера переменного тока на 30 см.

Настройка часов

1. Часы можно настроить независимо от того, включено радио или нет.
2. При установке резервных аккумуляторов на дисплее появляется индикация "-: -".
3. Если нажать кнопку настройки времени C_{SET} и удерживать более 2 секунд, на дисплее начнет мигать символ установки времени C_{SET} и цифры часов, после чего раздастся звуковой сигнал.
4. Требуемое значение часа устанавливается вращением регулятора настройки/громкости.
5. Нажмите кнопку C_{SET} для подтверждения настройки часа, после этого начнут мигать минуты.
6. Требуемое значение минут устанавливается вращением регулятора настройки/громкости.
7. Нажмите кнопку C_{SET} еще раз, чтобы завершить процедуру установки часов.

Использование радио

Существует три варианта настройки радио - сканирование, ручная настройка и вызов предустановок из памяти.

Настройка методом сканирования

1. Нажмите кнопку питания, чтобы включить радио.

2. Выберите нужный диапазон частот, нажав кнопку выбора диапазона. Убедитесь, что обрезиненная штыревая антенна установлена в оптимальное положение для приема в диапазоне FM. Для приема передач в диапазоне AM (MW) вращайте антенну, пока не получите наилучший сигнал. Старайтесь не использовать радио рядом с экраном компьютера и другим оборудованием, которое может вызвать помехи для радио.
3. Нажмите и отпустите кнопку сканирования (при нажатии кнопки сканирования с удержанием более 2 секунд активируется установка времени), на ЖК-дисплее начнет мигать значок сканирования, и радио начнет поиск в диапазоне. Поиск автоматически прекращается после того, как будет обнаружена радиостанция. Нажмите кнопку сканирования еще раз, чтобы начать прослушивать найденную станцию.

Примечание:

Если найденная станция вещает в стереорежиме, на дисплее появится значок "стерео".

Примечание:

Радио продолжит поиск следующих станций, если не нажимать повторно кнопку сканирования при обнаружении радиостанции.

4. Вращайте регулятор настройки/громкости, чтобы настроить нужный уровень громкости. На ЖК-дисплее отображается изменение уровня громкости.

Примечание:

Во время вращения регулятора громкости можно нажать на регулятор настройки/громкости, чтобы переключить режим регулировки громкости на режим настройки.

5. Для выключения радио нажмите кнопку питания. На дисплее появится индикация "OFF".

Ручная настройка

1. Нажмите кнопку питания, чтобы включить радио.
2. Выберите нужный диапазон частот, нажав кнопку выбора диапазона. Отрегулируйте антенну как описано выше.
3. Один оборот регулятора настройки/громкости изменяет частоту со следующим шагом:
FM: 50 или 100 кГц
AM (MW): 9 или 10 кГц

Примечание:

Если радио находится в режиме регулировки громкости, нажмите на регулятор настройки/громкости для переключения в режим настройки.

4. Вращайте регулятор настройки/громкости до тех пор, пока нужная частота не отобразится на дисплее.
5. Вращайте регулятор настройки/громкости, чтобы настроить нужный уровень громкости.
6. Для выключения радио нажмите кнопку питания. На дисплее появится индикация "OFF".

Сохранение станций в памяти в качестве предварительной настройки

Для каждого диапазона доступно 5 предварительных настроек.

1. Нажмите кнопку питания, чтобы включить радио.
2. Настройтесь на нужную станцию одним из описанных выше способов.
3. Нажмите и удерживайте нужную кнопку предустановки до звукового сигнала. Номер предварительной настройки появится на экране и станция будет сохранена под выбранной кнопкой предварительной настройки.
4. Повторите процедуру для остальных предварительных настроек.
5. Станции, сохраненные в качестве предварительной настройки, можно изменить, выполнив описанные выше процедуры.

Вызов станций из памяти функции предварительной настройки

1. Нажмите кнопку питания, чтобы включить радио.
2. Выберите нужный диапазон.
3. Кратко нажмите необходимую кнопку предварительной настройки - на экране отобразятся заданный номер и частота станции.

Установка будильника “радио”

При установке будильника “радио” при наступлении заданного времени включится радио и начнется воспроизведение выбранной станции.

Воспроизведение радиостанции будет продолжаться в течение одного часа, если не нажать кнопку питания. Если нажать кнопку питания при активированном будильнике, включение будильника будет отложено на 24 часа.

Примечание:

Если радио работает при низком уровне заряда аккумулятора, будильник не включится.

а. Установка времени срабатывания будильника “радио”:

1. Будильник “радио” можно установить при включенном и при выключенном радио.
2. Нажмите и отпустите кнопку будильника “радио” (🔊-🔊), соответствующий символ начнет мигать.
3. Пока мигает символ будильника “радио”, нажмите кнопку C_{SET} и удерживайте более 2 секунд до звукового сигнала.
4. Начнет мигать индикация часов; вращая регулятор настройки/громкости, установите значение часов и нажмите кнопку C_{SET} еще раз для подтверждения настройки часов.
5. Выполните ту же процедуру для установки минут. Нажмите кнопку C_{SET} , чтобы завершить установку времени будильника.

б. Установка станции для будильника “радио”

1. При установке времени будильника “радио”, пока мигает соответствующий символ, нажмите кнопку выбора диапазона, чтобы включить радио и выбрать нужный диапазон и станцию с помощью ручной настройки и вызова предварительных настроенных станций. Нажмите кнопку (🔊-🔊), чтобы завершить установку будильника “радио”. На дисплее появится индикация (🔊-🔊).
2. После того, как указанное выше время и станция будильника “радио” установлены, нажмите и удерживайте кнопку будильника “радио” (🔊-🔊) в течение 2 секунд до звукового сигнала, чтобы включить или выключить будильник. После установки будильника “радио” на дисплее появится индикация (🔊-🔊).

Примечание:

Если новая станция для будильника “радио” не выбрана, будет использована станция, которая настраивалась для будильника последней.

Установка будильника “зуммер HWS” (Система пробуждения человека)

При выборе будильника “зуммер HWS” включается прерывистый звуковой сигнал.

Звуковой сигнал будильника становится короче каждые 15 секунд в течение минуты, затем следует одна минута тишины, после чего цикл повторяется. Будильник HWS будет звучать в течение одного часа, если не нажать кнопку питания. Если нажать кнопку питания при активированном будильнике, включение будильника будет отложено на 24 часа.

1. Будильник “зуммер HWS” можно установить при включенном и при выключенном радио.
 2. Нажмите и отпустите кнопку будильника “зуммер HWS” (🔊-🔊), символ начнет мигать.
 3. Пока мигает символ, нажмите кнопку C_{SET} и удерживайте более 2 секунд до звукового сигнала; начнет мигать индикация часов.
 4. Поверните регулятор настройки/громкости, чтобы выбрать нужный час, затем еще раз нажмите кнопку установки времени C_{SET} . Начнут мигать минуты.
 5. Вращайте регулятор настройки/громкости, чтобы выбрать нужное значение минут, затем еще раз нажмите кнопку установку времени C_{SET} для завершения установки будильника “зуммер HWS”.
 6. Нажмите кнопку будильника “зуммер” (🔊-🔊) и удерживайте более 2 секунд до звукового сигнала, чтобы включить или выключить будильник “зуммер HWS”.
- После установки будильника “зуммер” на дисплее появится индикация (🔊-🔊).

Функция повторного включения

1. Если при включенном будильнике нажать любую кнопку кроме кнопки питания, будет активирована функция повторного включения. Радио или зуммер HWS будет включаться повторно с интервалом в 5 минут.
2. На дисплее будут мигать символ функции повторного включения  и символ будильника. Функция повторного включения будет работать в течение одного часа, пока активны будильники.

Функция сна

Таймер сна автоматически отключит радио по прошествии заданного времени.

1. Нажмите и удерживайте кнопку питания более 2 секунд до звукового сигнала, на дисплее будут поочередно переключаться имеющиеся значения таймера сна в следующем порядке: 60-45-30-15-120-90-60.
Когда нужное значение таймера появится на экране, отпустите кнопку питания. На дисплее появится символ  и радио начнет воспроизводить станцию, которая была выбрана последней.
2. Чтобы отменить функцию сна, нажмите кнопку питания. Символ исчезнет и радио выключится.

Подсветка дисплея

Подсветка ЖК-дисплея включится примерно на 15 секунд при нажатии любой кнопки или поворота регулятора настройки/громкости. При сканировании станций и включении будильника автоматически включается подсветка дисплея.

Переключение режимов стерео и моно

Если прием стереопрограмм в режиме FM слишком слабый, можно улучшить качество приема, нажав кнопку "моно" и удерживая ее в течение 2 секунд. Стереоприем прекратится, и индикатор стереоприема исчезнет с экрана.

Воспроизведение других аудиоисточников

ПРЕДУПРЕЖДЕНИЕ:

Прежде чем подключать внешние аудиоисточники, отсоедините это устройство от сети.

- Предусмотрено 2 входа AUX. AUX 1 находится на передней панели, AUX 2 – в батарейном отсеке.
- С помощью аудиокабеля подключите стерео или моно аудиоисточник (например, iPod, проигрыватель MP3 или CD) к входу AUX 1 или AUX 2.

- Нажимайте кнопку выбора диапазона до тех пор, пока не отобразится "AU1" или "AU2", при этом включится функция AUX.
- Внешний источник, подключенный к входу AUX, нельзя выбрать в качестве будильника.

ОБСЛУЖИВАНИЕ

ПРЕДУПРЕЖДЕНИЕ:

- Запрещается использовать бензин, лигроин, растворитель, спирт и т.п. Это может привести к изменению цвета, деформации и появлению трещин.

Технические характеристики:

Требования к электропитанию

Адаптер переменного тока

12 В пост. тока, 700 мА,
центральный контакт
положительный

Аккумулятор

UM-3 (размер AA) x 2 в качестве
резервных
Аккумуляторный блок:
7,2 В - 18 В
Выдвижной аккумулятор:
9,6 В - 18 В

Диапазон частот

FM 87,50 - 108 МГц
(шаг 0,05 МГц)
AM (MW) 522 - 1629 кГц
(шаг 9 кГц)

Параметры контура

Динамик

3 дюйма 8 Ом

Выходная мощность

7,2 В: 0,5 Вт x 2, 9,6 В: 1 Вт x 2
10,8 В: 1,2 Вт x 2, 12 В: 1,5 Вт x 2
14,4 В: 2,2 Вт x 2, 18 В: 3,5 Вт x 2

Входной разъем

диаметр 3,5 мм
(AUX IN1/AUX IN2)

Антенная система

FM: штыревая антенна
AM: ферритовая антенна

Размер (Ш x В x Г) в мм

280 x 302 x 163

Вес (без аккумулятора)

4,0 кг

Makita Corporation

Anjo, Aichi, Japan

www.makita.com

3A81VE5Z10000

DMR102-14L-1013

ALA