

Conservare il presente libretto di istruzioni per ulteriori consultazioni future.

Please retain this instructions in a safe place for future reference.

Conserver cette notice pour une utilisation ultérieure.

Bewaar deze gebruiksaanwijzing voor een later gebruik.

Bewahren Sie diese Gebrauchsanweisung für eine spätere Benutzung sorgfältig auf.

Conservar las instrucciones de uso.

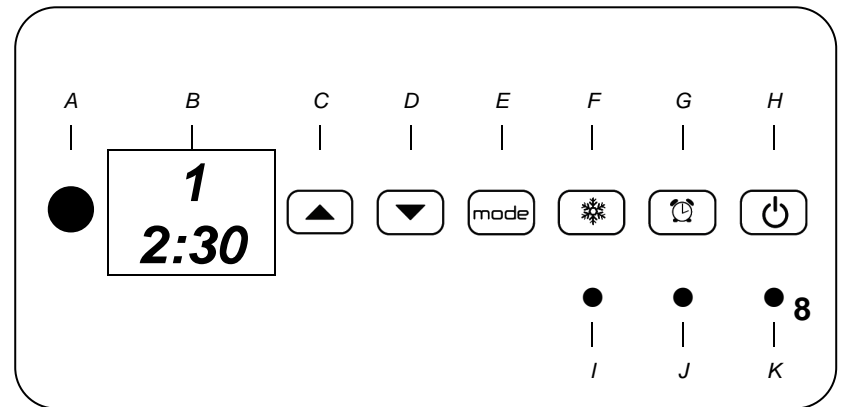
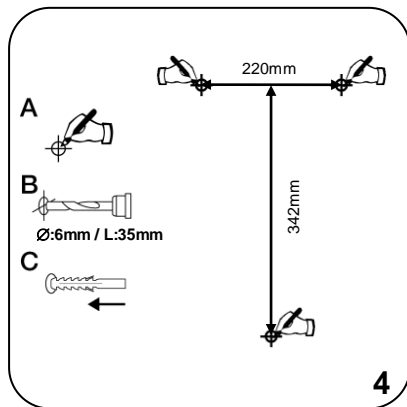
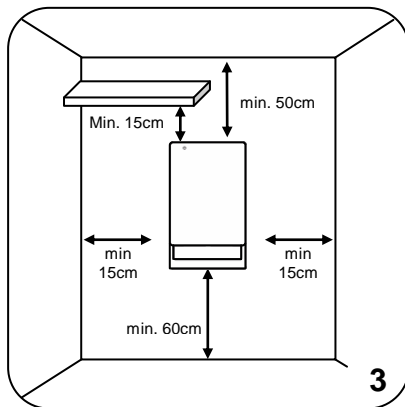
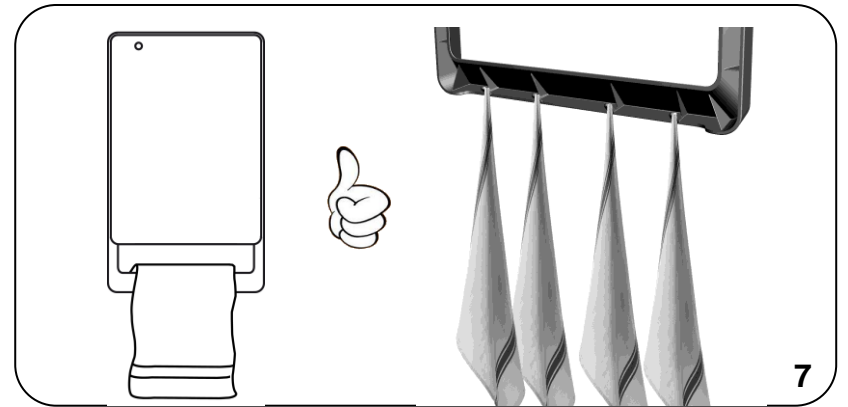
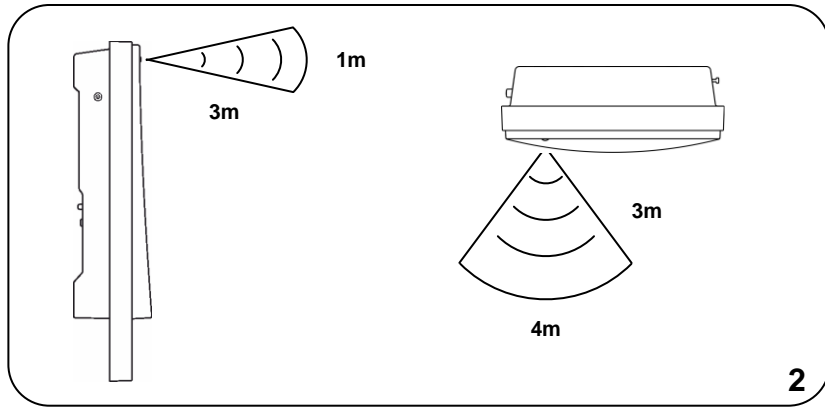
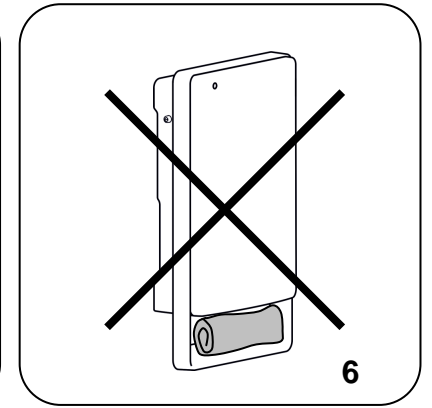
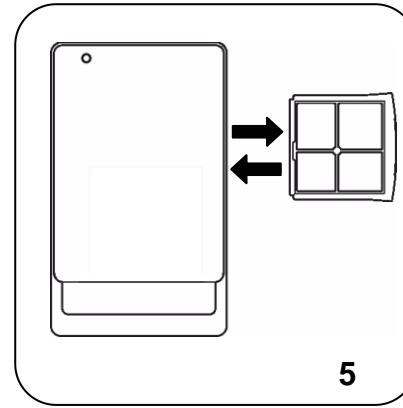
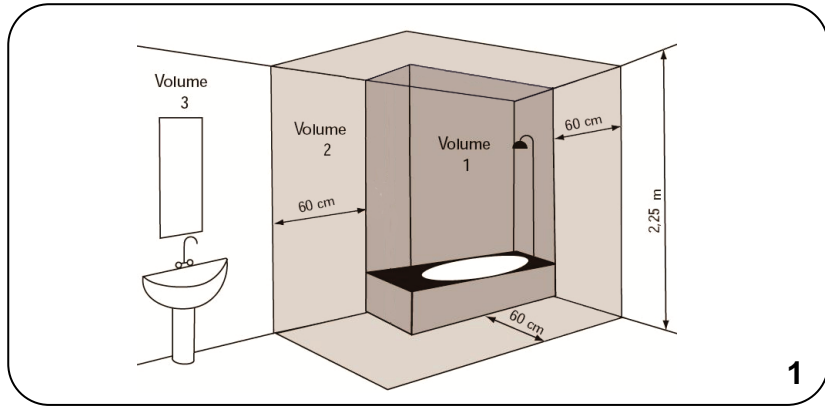

FRANÇAIS

## MODE D'EMPLOI

**Avant d'utiliser le radiateur, lire attentivement les instructions afin d'éviter tout danger ou d'utilisation inappropriée de l'appareil. Toutes utilisations autres que celles décrites dans cette notice seront considérées comme dangereuses et risquent de causer des incendies, des chocs électriques ou des blessures et ne seront pas couverts par la garantie.**

La garantie ne s'applique pas en cas de défaut, détérioration, dommages causés en raison d'un usage impropre ou d'un abus dans l'utilisation du radiateur. Vous pouvez disposer de droits reconnus par la loi de votre pays. Aucune disposition de la présente garantie ne peut avoir pour effet d'exclure quelque garantie ou droit reconnu d'ordre public par la législation de votre pays.

Avant toute opération, ôter l'emballage du produit et vérifier si l'appareil n'est pas endommagé. En cas de défaut, de choc ou de dommage, ne pas essayer de réparer l'appareil vous-même et contacter votre revendeur.

Ne pas laisser les enfants jouer avec les emballages et protéger l'environnement en jetant les cartons et les calages dans les endroits appropriés pour le recyclage.

**Conserver cette notice pour une utilisation ultérieure.**

### 1. Pour votre sécurité

- Cet appareil est destiné à un usage strictement domestique. Il ne doit pas être utilisé dans des locaux industriels ou commerciaux ainsi que dans des véhicules (automobile, bateau, avion).
- Cet appareil n'est pas prévu pour être utilisé par des personnes (y compris enfants) dont les capacités physiques, sensorielles ou mentales sont réduites, ou des personnes dénuées d'expérience ou de connaissance, sauf si elles ont pu bénéficier, par l'intermédiaire d'une personne responsable de leur sécurité, d'une surveillance ou d'instruction préalable concernant l'utilisation de l'appareil. Il convient de surveiller les enfants pour s'assurer qu'ils ne jouent pas avec l'appareil.
- Les enfants de moins de 3 ans doivent être tenus à l'écart à moins d'être surveillés en continu.
- Les enfants âgés entre 3 ans et 8 ans ne peuvent allumer ou éteindre l'appareil qu'à condition qu'il ait été placé ou installé dans sa position normale de fonctionnement et qu'ils aient reçu l'autorisation ainsi que toutes les instructions concernant l'utilisation de l'appareil d'une manière sûre et les risques encourus. Les enfants âgés entre 3 et 8 ans ne peuvent pas brancher, régler, nettoyer l'appareil ou effectuer la maintenance utilisateur.
- Certaines parties de ce produit peut devenir très chaudes et causer des brûlures. Il faut prêter attention plus particulièrement aux personnes vulnérables présentes dans la pièce, telles que les enfants ou les personnes âgées.**
- Vérifier si la tension du secteur est la même que celle de l'appareil. 230V AC, 50Hz.
- L'appareil a un degré d'imperméabilité IP24. Vous pouvez donc l'utiliser dans les salles de bains et les pièces humides mais vous ne devez jamais l'installer dans le périmètre des baignoires ou douches (Volume 1 de la figure 1).
- Pendant le fonctionnement, placer l'appareil dans un endroit sûr de manière à :
  - que l'appareil soit au moins à 1 m des objets inflammables ou des meubles;
  - Laisser libre la grille de sortie d'air: pour qu' aucun objet ne doit être à moins d'un 1 m de la grille de sortie d'air;
  - Ne jamais installer immédiatement l'appareil en-dessous d'une prise de courant.
- Ne laisser jamais les enfants ou les animaux domestiques toucher ou jouer avec l'appareil. Attention ! Lorsque l'appareil est en fonction, le panneau est parfois très chaud (90°C)
- ATTENTION: afin d'éviter toute surchauffe, ne pas couvrir l'appareil.** Il est clairement inscrit sur l'appareil NE PAS COUVRIR ou le symbole ci dessous



- Ne pas utiliser cet appareil dans des atmosphères saturées en gaz explosifs, en vapeurs produits par des solvants ou des peintures, ni en vapeurs/gaz inflammables.
- Si le câble d'alimentation est endommagé, il doit être changé par le fabricant, son service de maintenance ou une personne de qualification similaire afin d'éviter un danger.
- L'appareil doit être installé de telle façon que la prise électrique murale soit toujours accessible.
- Ne jamais installer l'appareil sur des surfaces en bois ou en matériaux synthétiques.

## 2. Installation

- Installer uniquement l'appareil en position verticale avec la grille de sortie d'air vers le bas.
- L'appareil dispose d'une double isolation électrique (classe II) et ne nécessite donc d'aucune mise à la terre.
- Les appareils de chauffage susceptibles d'être utilisés dans les salles de bains doivent être installés de façon telle que les interrupteurs et autres dispositifs de commandes ne puissent pas être touchés par une personne qui se trouve dans la baignoire ou la douche.
- Dans les espaces humides comme les salles de bains ou cuisines, la prise électrique doit être installée au moins à 25 cm au-dessus du sol. L'alimentation électrique doit également être équipée d'un interrupteur différentiel avec une distance minimale entre les contacts qui permet la déconnexion complète selon les surtensions catégorie III.
- Pour choisir la meilleure installation possible, il faut bien tenir compte que le capteur est capable de détecter les mouvements dans les zones indiquées dans la figure 2. Placer l'appareil dans la meilleure position pour détecter les personnes à l'intérieur de la salle et sans gêne de la part de n'importe quel objet qui pourrait interférer avec le faisceau du capteur. La détection est plus efficace lorsque les gens se déplacent devant l'appareil
- S'assurer de respecter les distances minimales par rapport aux murs, meubles et / ou objets, comme indiqué dans la figure 3. Ne jamais installer le produit de telle sorte que la distance entre le sol et la partie inférieure du produit soit inférieure à 60cm:
  - Percer trois trous de 6 mm de diamètre dans le mur, comme indiqué dans la figure 4
  - Insérer dans le mur les trois chevilles (vérifier que les chevilles fournies dans le carton sont adaptées à votre support)
  - Insérer les 2 vis supérieures, contenues dans le même sac, en prenant soin de laisser une distance de 8 mm entre la tête de vis et le mur
  - Accrocher l'appareil aux deux vis, ATTENTION ! Avant de relâcher le chauffage s'assurer qu'il soit correctement attaché aux 2 vis (figure 4)
  - Fixer ensuite l'appareil avec la vis inférieure.

## 3. Filtre

- Votre radiateur est muni d'un filtre pour protéger les éléments chauffants contre la poussière et la saleté.
- Le filtre peut être enlevé et inséré du côté droit ou gauche, figure 5
- Pour un fonctionnement correct de l'appareil nous conseillons de nettoyer le filtre une fois tous les 6 mois NE PAS OUBLIER DE REMETTRE LE FILTRE

## 4. Barre porte serviettes

- L'appareil est équipé d'un porte-serviettes avec 4 crochets situés à l'arrière.
- Les serviettes doivent être positionnées correctement sur le support, comme indiqué dans la figure 7 et NON PAS comme indiqué dans la figure 6, pour éviter des surchauffes et des mauvais fonctionnements.

## 5. Commandes et fonctionnement

- L'appareil est équipé d'un interrupteur ON / OFF sur le côté gauche de l'appareil. Il coupe l'alimentation et déconnecte électriquement tous les composants internes de l'appareil.

- Les commandes suivantes sont disponibles sur le panneau avant :

- A - Détecteur de présence
- B - Affichage
- C – touche pour augmenter les réglages
- D – touche pour diminuer les réglages
- E – Mode CONFORT
- F – Mode HORS GEL
- G – Mode REVEIL
- H - Veille
- I - voyant LED pour le hors gel
- J - voyant LED pour le réveil
- K - voyant LED de fonctionnement

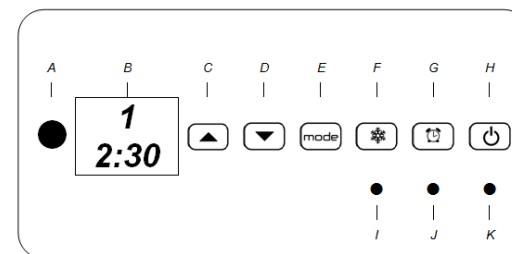

Ce radiateur soufflant salle de bains comprend un détecteur de présence et une fonction de gestion de la puissance automatique. Le détecteur de présence permet une consommation d'énergie réduite, abaissant automatiquement la température ambiante lorsque personne n'est détecté dans la pièce, tandis qu'il revient à la température de confort et, il la maintient, dès qu'il détecte une personne dans la pièce.

La gestion électronique de puissance permet de gérer la consommation par une régulation précise afin de maintenir automatiquement la température choisie (selon ce qui a été préalablement réglé sur le thermostat électronique).

Le fonctionnement du détecteur de présence ne peut pas être désactivé, et le produit peut être utilisé dans deux modes distincts: confort ou réveil.

### - MODE CONFORT

L'appareil chauffe à la température de confort chaque fois que quelqu'un est détecté dans la pièce. Si personne n'est détecté dans la pièce pendant au moins 10 minutes, le chauffage passe automatiquement en mode ECO (3,5 ° C inférieur à la température de confort). Si personne n'est détecté dans la pièce pendant plus de 36 heures, l'appareil se met en mode HORS GEL (7 ° C). Dès qu'une personne sera détectée pendant au moins 2 min, l'appareil fonctionnera de nouveau avec la température de confort.

### - MODE REVEIL

Le produit peut être programmé pour atteindre ou maintenir la température de confort à une heure pré-déterminée. En mode REVEIL, le capteur de présence est automatiquement activé et se place en mode HORS GEL (7 ° C ± 3 ° C) ; excepté si personne n'est détecté dans la pièce pendant au moins 10 minutes (à la différence du mode automatique qui règle automatiquement à la température ECO).

## 6. Utilisation du radiateur

INTERRUPTEUR ON / OFF (situé sur le coté gauche de l'appareil)

L'alimentation électrique de l'appareil est commandée par un interrupteur ON / OFF. L'extinction provoquera la perte de toutes les informations stockées, après 30 minutes de coupure. Nous vous recommandons d'utiliser cette option uniquement lorsque vous n'utilisez pas le radiateur pendant une longue période.

Utiliser la commande veille (power icon) pour les arrêts courte durée. De cette façon, vous ne perdrez pas les réglages mémorisés. Pour la première utilisation du produit ou en cas de coupure pendant plus de 30 minutes, en position ON, l'afficheur indique 00:00 et commence à compter le temps à partir de cette valeur. Si aucun réglage effectué dans les 15 minutes après la mise sous tension, le produit passe automatiquement en position HORS GEL avec l'allumage de la LED correspondante.



### TOUCHE VEILLE

Utiliser la touche veille (power icon) pour activer ou mettre le produit en mode stand-by. La LED sous la touche VEILLE s'allume.



## MODE CONFORT



### REGLAGES DE L'HEURE ET DE LA TEMPÉRATURE DE CONFORT

Les touches ,  et , permettent d'ajuster l'heure. et la température de confort .

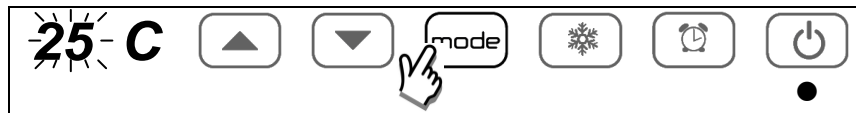
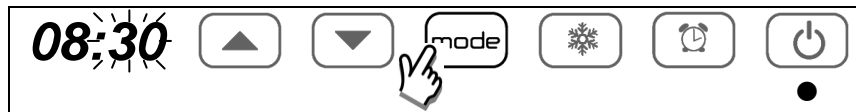
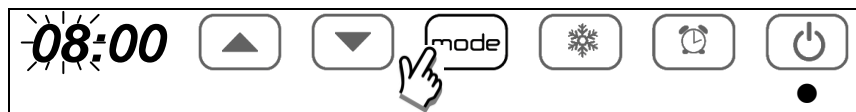
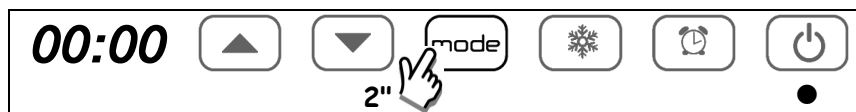
Exemple ci dessous. départ à 08:30 avec une température de confort de 25°C:



### CHANGEMENT DE TEMPÉRATURE AFFICHAGE / CONFORT

Vous pouvez vérifier le réglage de la température de confort à tout moment en appuyant une fois sur les touches  ou  . Une pression supplémentaire va modifier la sélection de la température.

En mode ECO, en appuyant sur la touche , le radiateur fonctionnera automatiquement avec la température de CONFORT sans avoir à attendre jusqu'à ce que le capteur détecte la présence dans la pièce pendant au moins 2 min.

Si vous souhaitez visualiser et / ou modifier la température sans quitter le confort du mode ECO appuyer sur la touche  . L'activation du mode ECO est confirmée par le témoin LED vert.

**Remarque:** La température mesurée par la sonde thermique interne de l'appareil est représentative de la température ambiante à proximité de celui-ci . Elle peut être différente de la température mesurée à l'aide

d'autres instruments dans d'autres endroits de la pièce. Cette différence peut dépendre de nombreux facteurs, comme par exemple:

- La position de l'appareil dans la pièce: certaines zones de la pièce peuvent être affectées par des courants d'air ou des poches d'air chaud qui modifient la mesure du capteur;
- La fixation à un mur externe, étant normalement plus froide que les parois internes, peut impliquer une mesure de température inférieure à la température ambiante réelle;
- Trop de serviettes sur la barre peut obstruer le flux d'air. La sonde thermique peut mesurer une température supérieure à la température ambiante réelle;
- Des conditions instables: une évaluation de la température doit être faite dans des conditions stables. Les consignes de températures ne doivent pas être changées constamment, il faut attendre au moins 10min entre chaque changement de consigne de température. Il n'est pas possible, en effet, d'évaluer la température ambiante maintenue par l'appareil correctement si la température de confort est continuellement changée en peu de temps.

Si une différence entre la température de consigne et la température ambiante est détectée avec des conditions stables, il faut mesurer la différence et ensuite augmenter ou diminuer la température de confort sur l'appareil de la valeur exacte de la différence mesurée.

**La température ambiante maximum de confort est atteinte en conditions stables. Pour cette raison, ne modifiez pas la température de confort souhaitée trop souvent et, après avoir changé la température de confort souhaitée, attendez 10 minutes avant de la modifier à nouveau.**

## MODE REVEIL



Pour régler l'heure et la sélection de la température de confort, se référer au chapitre MODE CONFORT

Grâce au mode REVEIL  l'appareil peut être programmé à une heure pré-déterminée.

À l'heure prévue, le produit se met en marche et le capteur de présence démarre la détection. Si personne n'est détecté dans la pièce pendant au moins 10 min, l'appareil passe automatiquement en mode HORS GEL jusqu'à la prochaine heure enregistrée.

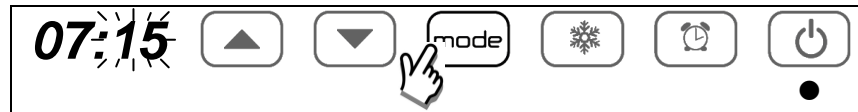
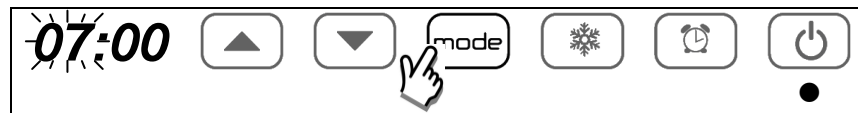
Si l'heure de début n'a jamais été définie, ou les deux paramètres ont été perdus lors d'une coupure d'alimentation prolongée, pour définir par exemple un départ à 7h15, procéder comme suit:



Pour désactiver le mode REVEIL il suffit de maintenir appuyé pendant 2 secondes la touche . Vous remarquerez que le voyant sous la touche  s'éteint et cela confirme la désactivation de la fonction et le retour de la fonction en mode CONFORT (température ECO)

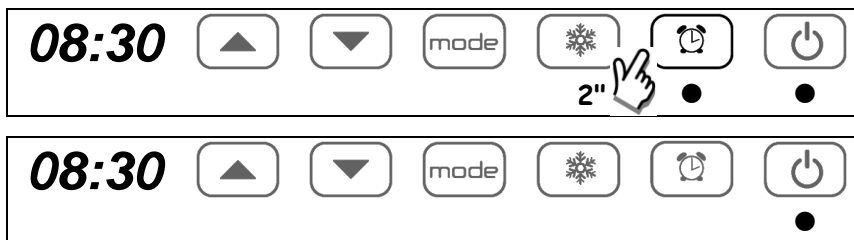



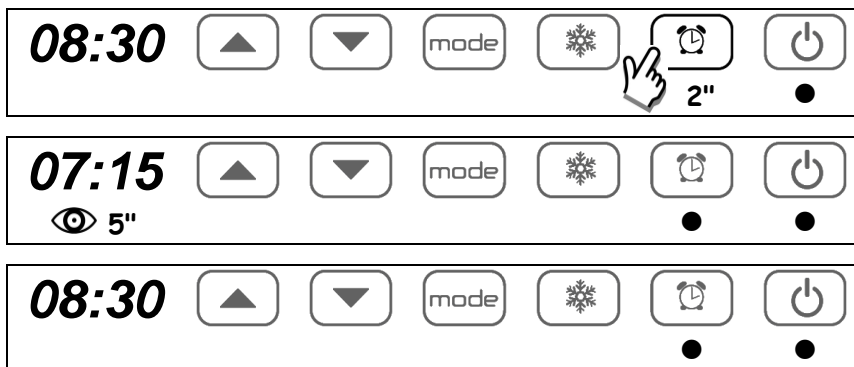

Pour activer le mode de REVEIL quand l'heure de départ a déjà été réglée, il suffit de maintenir appuyé pendant 2 secondes la touche . Vous pouvez vérifier l'heure prévue de départ qui sera affiché sur l'écran pendant 5 secondes:



Pour modifier l'heure de départ, procéder comme indiqué précédemment pour la première utilisation du produit ou de la perte de réglages mémorisés.

#### MODE HORS GEL

Pour activer le mode HORS GEL maintenir la touche  pendant 2 secondes. Le thermostat est maintenant réglé pour maintenir  $7 \pm 3$  ° C. Pour désactiver la position HORS GEL, il suffit d'appuyer sur l'une des 3 touches ,  ou . L'appareil revient en mode CONFORT (température ECO) Le mode HORS GEL s'active automatiquement lorsque personne n'a été détectée pendant au moins 36 heures. Dans ce cas, la température de confort sera automatiquement de nouveau activée une fois qu'une présence aura été détectée dans la pièce

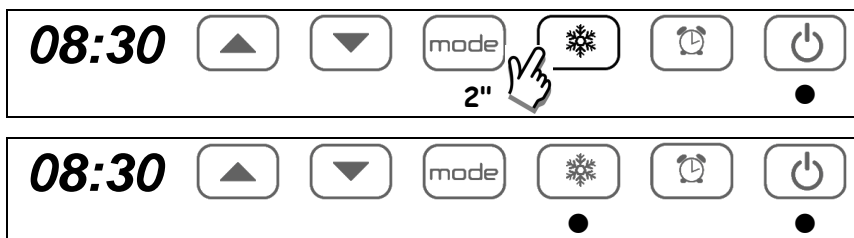

#### VOYANTS LED

Il existe 3 types de voyants

**VOYANT LED sous le bouton HORS GEL (lettre I, figure 8)**

Le voyant est rouge lorsque la fonction est activée. Le voyant est éteint lorsque la fonction est désactivée.

**VOYANT LED sous le bouton REVEIL (lettre J, figure 8)**

Le voyant est rouge lorsque la fonction est activée. Le voyant est éteint lorsque la fonction est désactivée.

**VOYANT LED sous le bouton VEILLE (lettre K, figure 8)**

Le voyant est rouge lorsque l'appareil est en mode CONFORT.

Le voyant est vert lorsque l'appareil est en mode ECO.

Le voyant est éteint lorsque l'appareil n'est pas en fonctionnement.

#### 7. Sécurité en cas de fonctionnement anormal

- En cas de surchauffe le système de protection de l'appareil désactive automatiquement les éléments chauffants et le moteur, en faisant interrompre ainsi le fonctionnement du radiateur soufflant. Dans ce cas :
  - Eteindre le radiateur soufflant et le laisser refroidir pour environ 15/20 minutes
  - Contrôler que le filtre anti-poussière n'est pas complètement obstrué et, s'il en est ainsi, le nettoyer et le remettre à sa place.
  - Enlever d'éventuelles autres causes de surchauffe (par ex. obstacles devant la grille d'entrée et/ou sortie de l'air, accumulation anormale de saleté etc.).
  - Allumer à nouveau le radiateur soufflant et vérifier le fonctionnement correct.
  - Pour toute intervention d'entretien sur l'appareil, il faut s'adresser à un personnel spécialisé et qualifié ou à votre revendeur.
  - Si les commandes tactiles sont bloquées ou ne répondent pas correctement à une pression digitale, éteignez l'appareil à l'aide de l'interrupteur situé sur le côté gauche de l'appareil. Redémarrez ensuite l'appareil avec le même interrupteur.

#### 8. Entretien

- Cet appareil n'a besoin d'aucun entretien particulier.
- Nous vous recommandons de nettoyer l'appareil tous les 6 mois, à l'aide d'un chiffon sec.
- Si l'appareil doit être réparé, s'adresser à un service après-vente. Si vous devez remplacer le câble d'alimentation ne pas oublier que vous devez obligatoirement utiliser un câble de, 2 x 1.00 mm<sup>2</sup> H05VV-F HAR. Qu'il s'agisse des câbles munis ou dépourvus de fiche: Si le câble d'alimentation est endommagé, il doit être changé par le fabricant, son service de maintenance ou une personne de qualification similaire afin d'éviter un danger.

#### 9. AVERTISSEMENT LEGAL

- F -



##### Environnement et recyclage

Nous vous demandons de nous aider à préserver l'environnement. Pour ce faire, merci de vous débarrasser de l'emballage conformément aux règles nationales relatives au traitement des déchets.

##### Collecte et recyclage des produits en fin de vie

Les appareils munis de ce symbole ne doivent pas être mis avec les ordures ménagères, mais doivent être collectés séparément et recyclés. La collecte et le recyclage des produits en fin de vie doivent être effectués selon les dispositions et les décrets locaux.